





本書の見かた

本書ではお車の各装置や装備の正しい取り扱いかたと、快適ドライブ情報やお手入れのしかた、万一のときの応急処置などを記載しています。

- ◎ お車を安全・快適にお使いいただくため、ご使用前に必ずお読みください。
- ◎ 「警告」「注意」は安全のために特に重要です。よく読んでお守りください。

- 本書の中で使用しているマークと意味は次のようになっています。

安全のために守っていただきたいこと。	
 警告	守らないと生命の危険または重大な傷害につながるおそれがあります。
 注意	守らないと傷害または事故につながるおそれがあります。
お車のために守っていただきたいこと。	
 アドバイス	守らないと車両破損につながるおそれや本来の性能を確保できないことがあります。
お車を使ううえで知っておいていただきたいこと。	
 知識	知っておくとお車やいろいろな装備を上手に使うことができ便利です。

- 参照して読んでいただきたいページなどを、➡マークで表示しています。
- 日産販売会社で取り付けられた装備(ディーラーオプション)については、その装備に付属の取扱説明書をお読みください。
- 点検・整備、保証については別冊のメンテナンスノートをお読みください。
- その他、ご不明な点はカーライフアドバイザー(営業部員)にお申しつけください。

- 交通ルールやマナーを守って運転しましょう。
- 自然環境保護に配慮してください。
- 本書と別冊のメンテナンスノートはお車の中に保管してください。
- お車をゆずられるときは次に所有される方のために、本書をお車に付けておいてください。
- 車両の仕様変更により、本書の内容が実車と一致しない場合がありますのであらかじめご了承ください。

取り扱い方法をパソコンやスマートフォンでもご覧いただけます。

右のQRコードを読み取るか、URLを直接入力すると電子取扱説明書(ビジュアル版)が閲覧できます。

http://www.nissan.co.jp/OPTIONAL-PARTS/NAVIOM/SERENA_SPECIAL/GAS/1808/index.html



<ul style="list-style-type: none"> ■ 外観フロント .2 ■ 運転席まわり .5 ■ 警告灯一覧 .8 	<ul style="list-style-type: none"> ■ 外観リヤ .3 ■ インストルメントパネル .6 ■ 表示灯一覧 .9 	<ul style="list-style-type: none"> ■ 車室内 .4 ■ メーター .7 	イラスト目次	P.2
<ul style="list-style-type: none"> ■ 運転する前に .12 ■ お子さまの安全のために .41 	<ul style="list-style-type: none"> ■ シートベルト .20 ■ 盗難防止機能 .55 	<ul style="list-style-type: none"> ■ エアバッグ .28 	安全なドライブのために	P.11
<ul style="list-style-type: none"> ■ 計器類 .58 	<ul style="list-style-type: none"> ■ 警告灯・表示灯 .63 	<ul style="list-style-type: none"> ■ アドバンスドドライブアシストディスプレイ .75 	メーターの見かた	P.57
<ul style="list-style-type: none"> ■ メーターの明るさの調節 .113 				
<ul style="list-style-type: none"> ■ キー .116 ■ ハンドルの調節 .184 ■ 燃料補給口の開閉 .200 	<ul style="list-style-type: none"> ■ ドアの施錠と解錠 .125 ■ ミラーの調節 .185 ■ エアコンの操作 .204 	<ul style="list-style-type: none"> ■ シートの調節 .162 ■ 窓ガラスの開閉 .198 ■ オーディオ .225 	各部の操作	P.115
<ul style="list-style-type: none"> ■ 始動する .230 ■ 運転支援機能 .274 	<ul style="list-style-type: none"> ■ 運転する .236 ■ カメラシステム .390 	<ul style="list-style-type: none"> ■ ランプをつける、ワイパーを使う .257 	運転のしかた	P.229
<ul style="list-style-type: none"> ■ 室内照明 .424 	<ul style="list-style-type: none"> ■ 収納装備 .427 	<ul style="list-style-type: none"> ■ その他の室内装備 .436 	室内装備	P.423
<ul style="list-style-type: none"> ■ まずはじめに .458 	<ul style="list-style-type: none"> ■ 緊急時の対処方法 .464 		トラブルがおきたときは	P.457
<ul style="list-style-type: none"> ■ メンテナンスの前に .500 ■ サービスデータ .559 	<ul style="list-style-type: none"> ■ 点検と整備 .508 	<ul style="list-style-type: none"> ■ 清掃・お手入れ .543 	メンテナンス	P.499
			索引	P.567

外観フロント

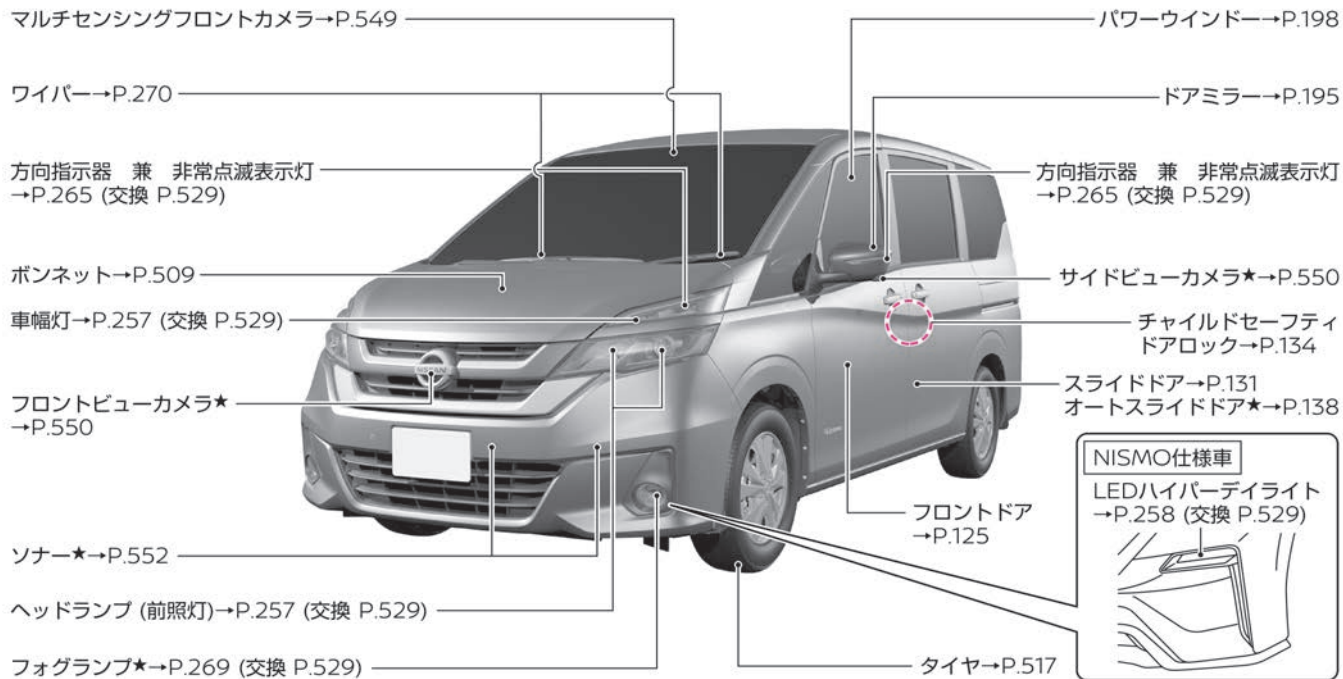

外観リヤ

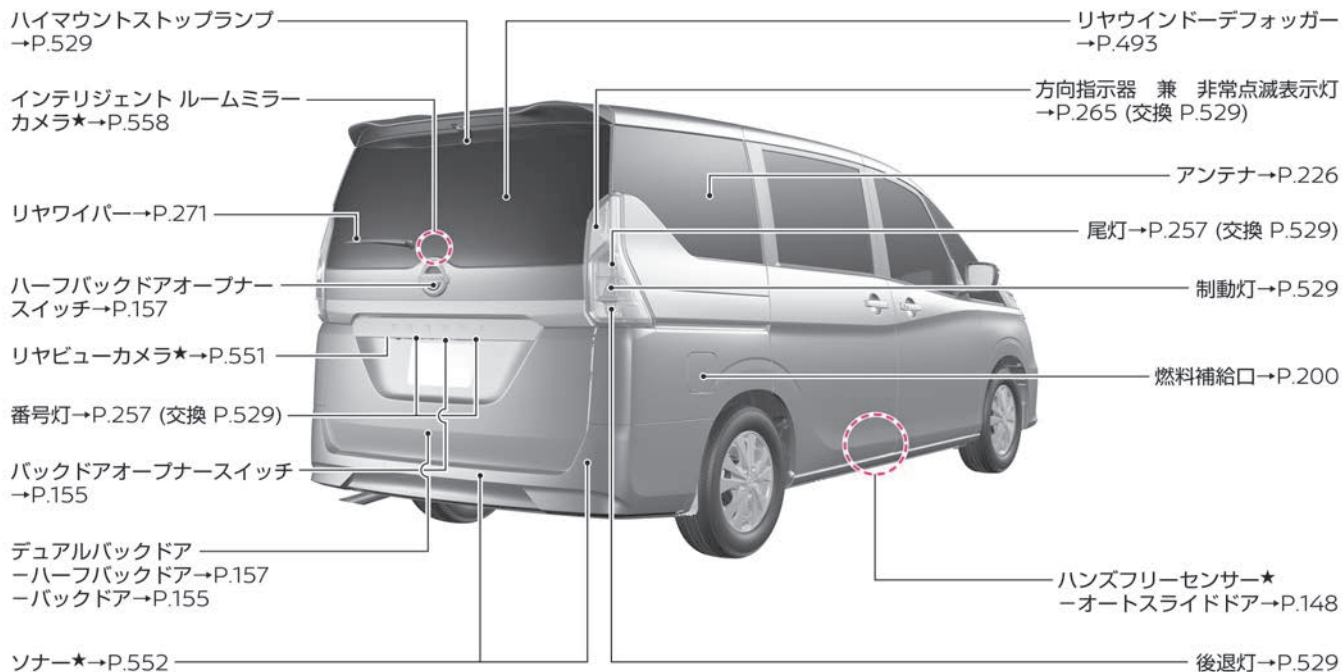

車室内

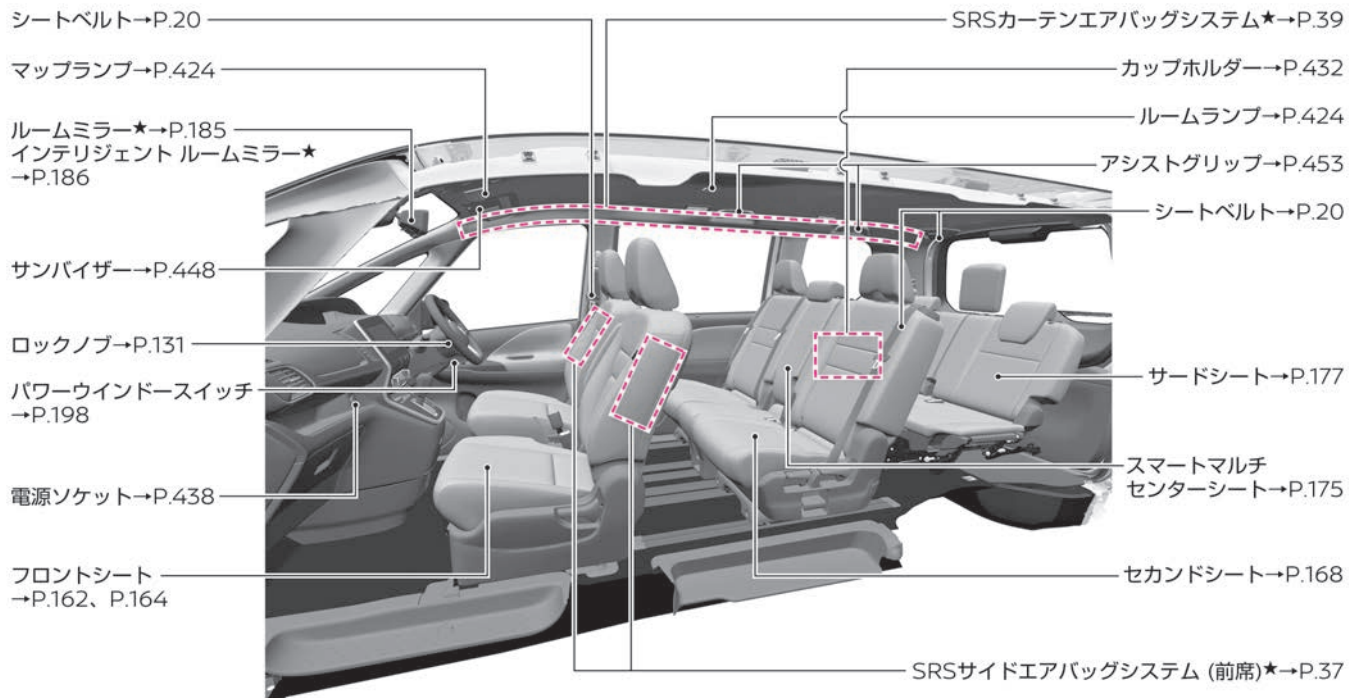

運転席まわり

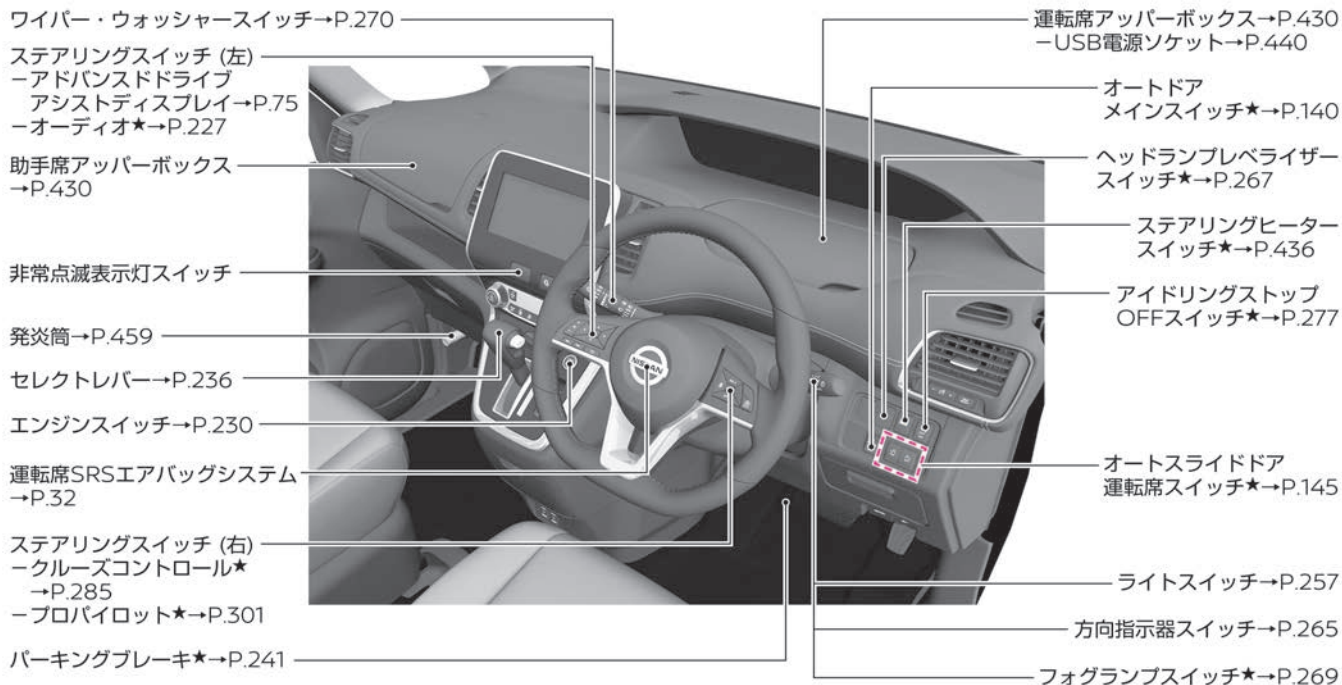

インストルメントパネル

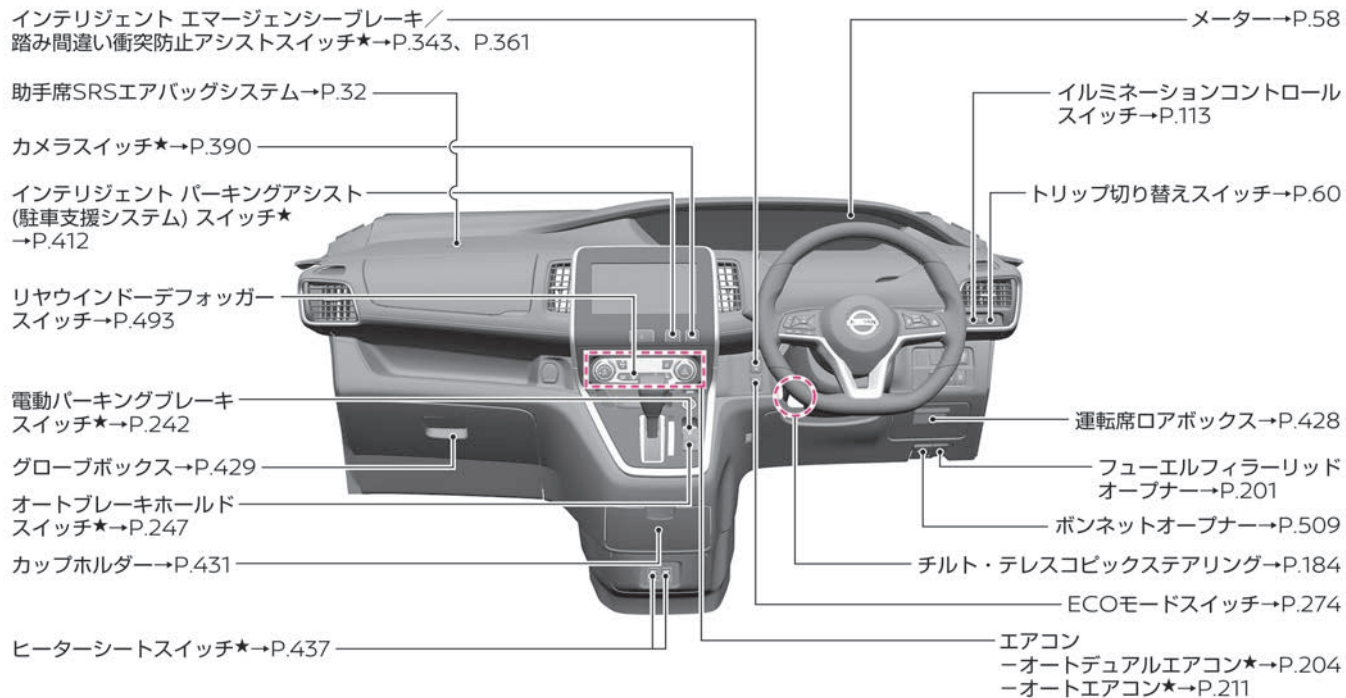

メーター

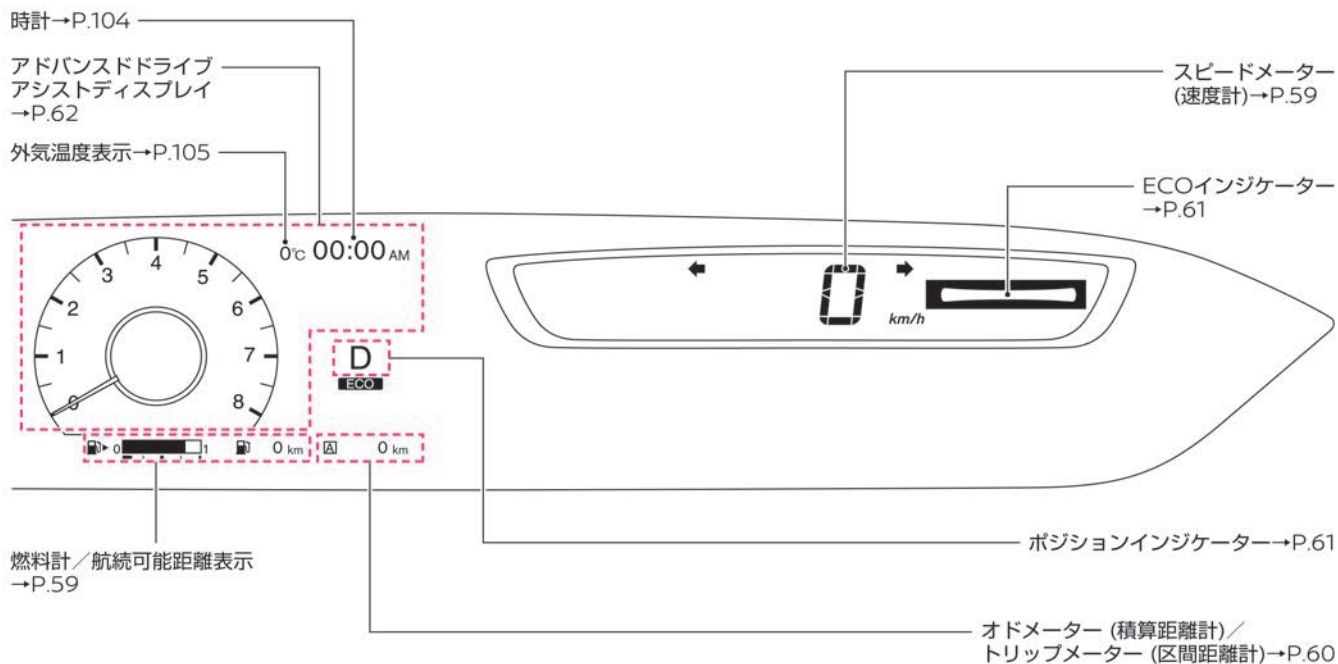

警告灯一覧

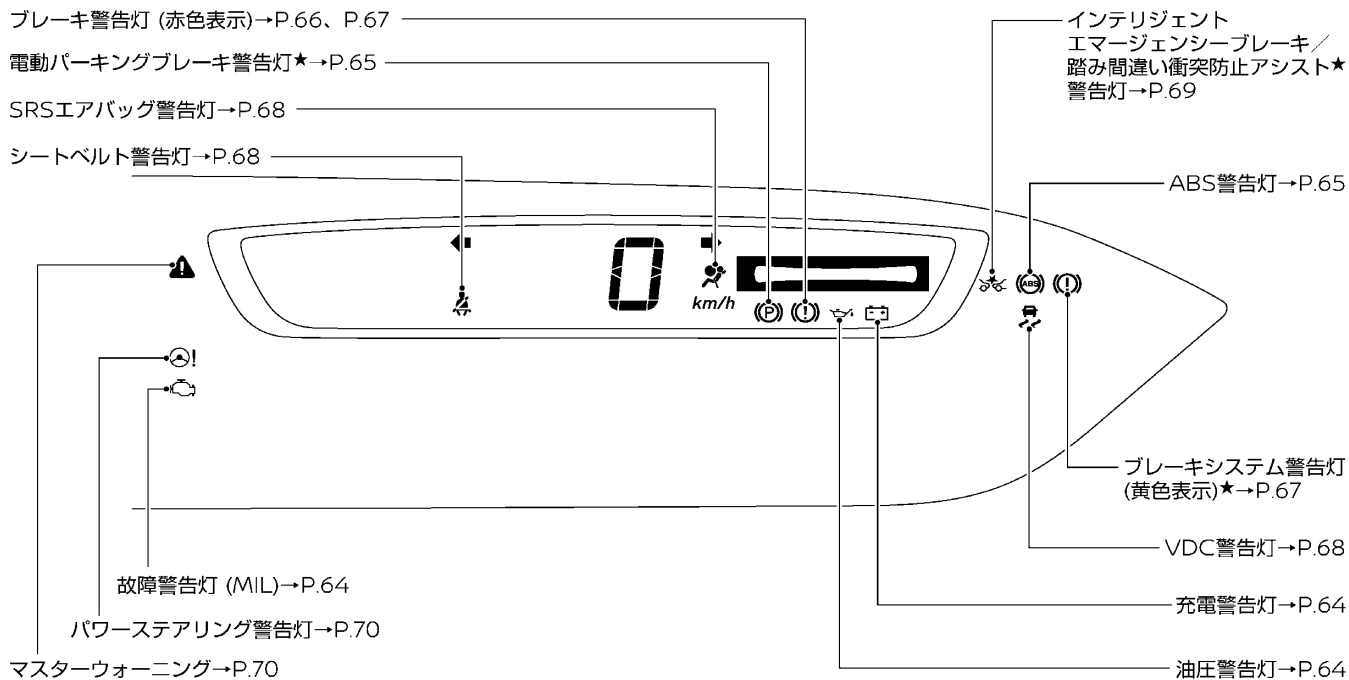

表示灯一覧

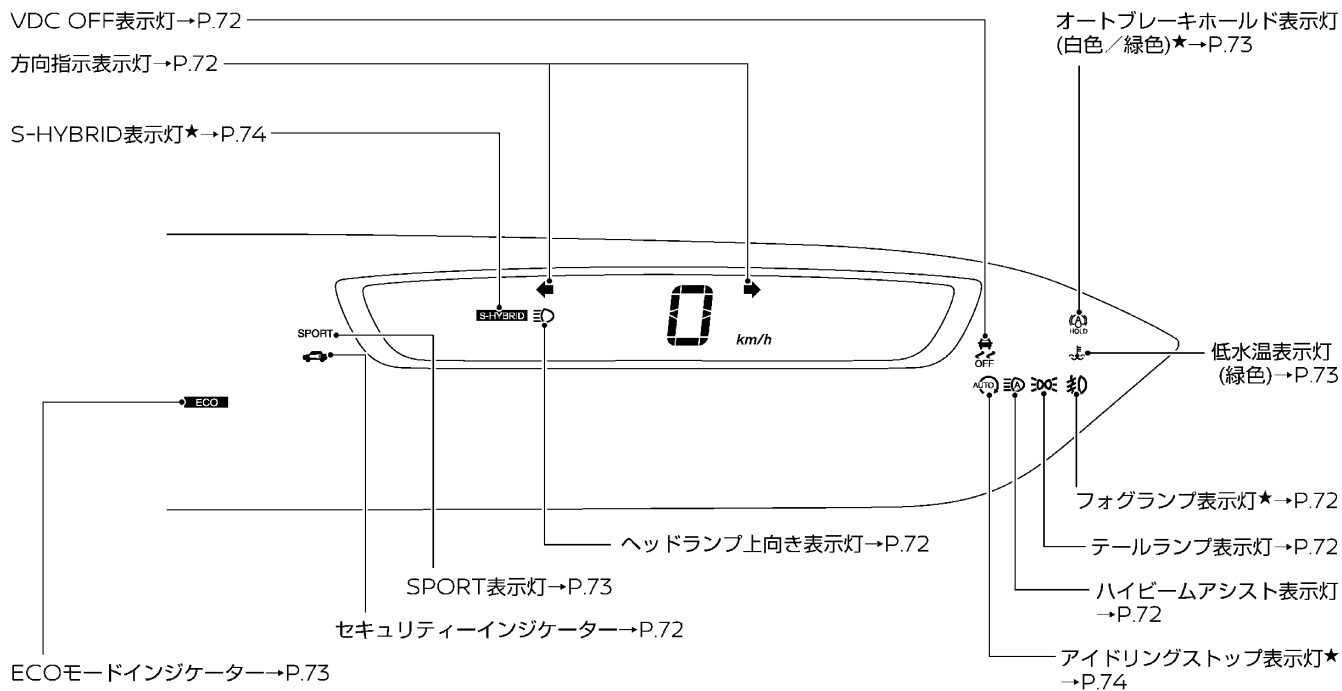

★：車両型式、オプションなどで異なる装備

MEMO

イラスト目次

安全なドライブのために

運転する前に

運転前の準備	P.12
運転するときに注意すること	P.14
心臓ペースメーカーなどをご使用の方の注意事項	P.19

シートベルト

シートベルトについて	P.20
3点式シートベルト（フロントシート/セカンドシート/ サードシート左右）	P.22
3点式シートベルト（サードシート中央）	P.24
シートベルトの注意事項	P.26

エアバッグ

SRSエアバッグ	P.28
SRSエアバッグシステム（前席）	P.32
SRSサイドエアバッグシステム（前席）★	P.37
SRSカーテンエアバッグシステム★	P.39

お子さまの安全のために

お子さまを乗せるときに注意すること	P.41
チャイルドシート	P.44

盗難防止機能

イモビライザー（盗難防止装置）	P.55
-----------------	------

運転する前に 運転前の準備

正しい運転姿勢をとれるよう、ハンドル (P.184)、シート (P.162)、ミラー (P.185) を調節し、シートベルトを着用してください。

正しい運転姿勢について

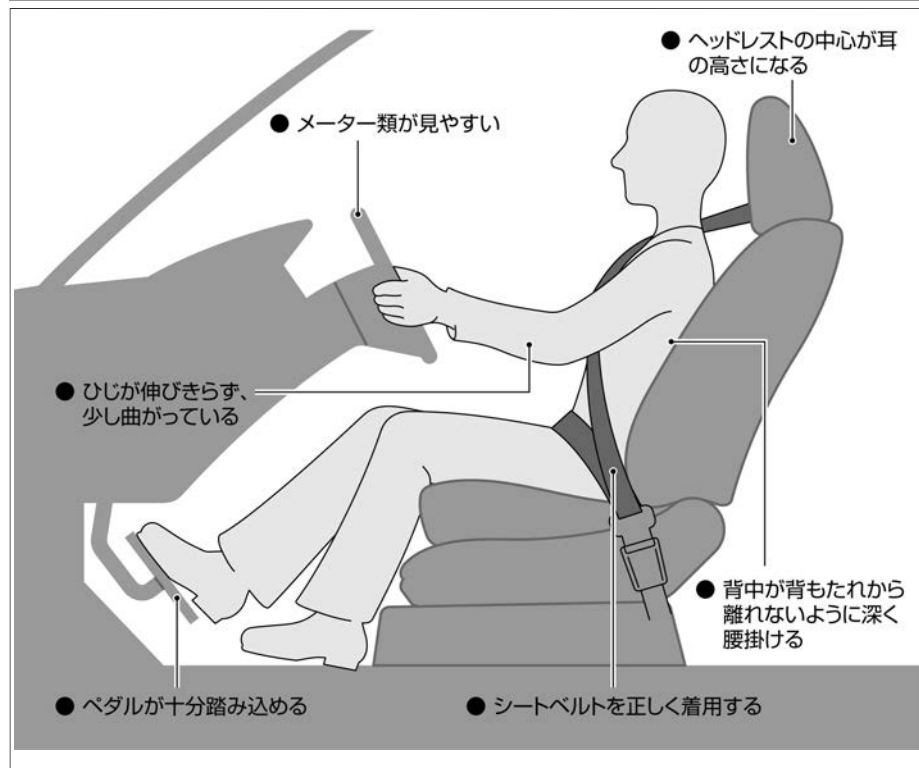

警告

- ハンドル、シート、ミラーの調節は、必ず走行前に行う。走行中に調節すると、思わぬ事故につながるおそれがあります。
- ハンドルやシートを調節したあとは、確実に固定されていることを確認する。固定されていないと運転姿勢が突然変わり、思わぬ事故につながるおそれがあります。

注意

- 背もたれと背中の中にクッションなどを入れない。運転姿勢が不安定になり、思わぬ事故につながるおそれがあります。

シートベルトの着用

- 必ず走行前にシートベルトを正しく着用してください。
 - ➡ シートベルト (P.20)
- 小さなお子さまを乗せるときは、適切なチャイルドシートをご使用ください。
 - ➡ チャイルドシート (P.44)

ミラーの調節

- シートおよびハンドルの調節が完了したら、ミラーを調節します。確実に後方確認ができる位置に、ドアミラーおよびルームミラー★を調節してください。
 - ➡ ドアミラー (P.195)
 - ➡ ルームミラー★ (P.185)

インテリジェント ルームミラー付車

インテリジェント ルームミラー付車は、インテリジェント ルームミラーがOFFの状態（ルームミラーモード）で、確実に後方確認ができる位置に調節してください。

- ➡ インテリジェント ルームミラー★ (P.186)



警告

排気ガスには十分注意する

- 排気ガスには無色無臭で有害な一酸化炭素が含まれています。一酸化炭素を吸い込むと一酸化炭素中毒になり、重大な健康障害におよぶか、死亡につながるおそれがあります。
- 以下の状況では、暖機運転をしたりエンジンをかけたままにしたりしない。
排気ガスが車両周辺に滞留したり、車室内に侵入したりするおそれがあります。
 - － 雪が積もった場所に駐停車するとき
 - － 降雪時に駐停車するとき
 - － 車庫や屋内、壁などに囲まれた換気が悪い場所に駐停車するとき
 - － 仮眠や長時間の駐車をするとき
 - － 排気管が腐食または損傷しているおそれがあるとき
 - － 他車の排気口が近くにあるとき
- 走行する前に、バックドアが確実に閉まっていることを確認する。
走行中に排気ガスが侵入するおそれがあります。
- 車室内に排気ガスが侵入したと感じたときは、窓を開けて十分に換気をする。
- 排気管に穴や亀裂がある場合や排気音に異常があるときは、日産販売会社で点検を受ける。
排気ガスが車室内に侵入するおそれがあり危険です。

車室内に人やペットを残さない

- お子さま、介護を必要とされる方、ペットを車室内に残さない。
炎天下では車室内が高温になり、生命にかかわるおそれがあり危険です。



警告

診断機接続用のコネクターにはご注意を

- 診断機接続用のコネクターには、後付け用品を取り付けしないでください。バッテリーがあがったり、警告灯が点灯するなど、思わぬトラブルを招くおそれがあります。

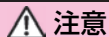

注意

燃料が入った容器やスプレー缶などを積まない

- ガソリンや可燃性ガスの入ったスプレー缶などは積まない。
引火や爆発するおそれがあり危険です。

火気には十分注意する

- 操作部が露出しているガスライターをグローブボックスなどの小物入れに入れておいたり、床やシートのすき間に落としたりしてそのままにしない。
荷物を押し込んだときやシートを動かしたときに、ライターの着火ボタンが押されてガスが噴出し、火災につながるおそれがあります。また、ライターを使用したあと、すぐに収納すると火災を起こすおそれがあります。
- 灰皿を使ったあとは、マッチやタバコの火が消えていることを確認し、必ずふたを閉める。
紙くすなど燃えやすいものは入れないでください。出火するおそれがあります。

アクセサリーをウインドーに取り付けない

- ウインドーにアクセサリーを取り付けない。
視界の妨げになったり、吸盤がレンズの動きをして火災を起こしたり、SRSエアバッグが作動したときアクセサリーが飛んでケガをするなど、思わぬ事故につながるおそれがあります。

故障や破損したまま走行しない

注意

- **排気音が大きくなったときは、日産販売会社で点検を受ける。**
排気管が腐食したり路面干渉などで損傷しているおそれがあります。また、排気管に穴が開いたまま走行を続けると、高温の排気ガスが漏れ、排気ガスが車室内に侵入したり、火災につながるおそれがあります。

- **事故などでランプが破損したまま走行しない。**
内部に水などが入ると、発煙し火災につながるおそれがあります。

空ぶかしをしたり、エンジンをかけたまま仮眠をしない

- **無用な空ぶかしや、エンジンをかけたまま仮眠をしない。**
万一、セレクトレバーが **P** 以外に入っていると、急発進し、思わぬ事故につながるおそれがあります。また、無意識にセレクトレバーを操作したり、アクセルペダルを踏み込んだりして思わぬ事故やエンジン過熱による火災などにつながるおそれがあり危険です。

改造しない

- **市販の不適合品のマフラー取り付けや、日産純正部品以外の車両の性能や機能に適合しない部品を使用しない。**
正常な性能を発揮できなかったり、故障や火災など思わぬ事故につながるおそれがあります。
- **電装品などを取り付けるときは、必ず日産販売会社にご相談ください。不適切な取り付けや誤った配線は、故障や火災など思わぬ事故につながるおそれがあります。**

 アドバイス

改造しない

- バッテリーの端子に電装品やアース線などを直接つながないでください。バッテリーがあがるおそれがあります。
- 日産自動車が国土交通省に届け出をした部品以外を装着すると、違法改造になることがあります。

無線送信機の取り付けについて

- お車に無線送信機を取り付けると、電装システムに影響をおよぼす可能性があります。悪影響を防ぐための措置や取り付け方法については、必ず日産販売会社にご相談ください。お客さまのご要望により、無線送信機の取り付けに関する詳しい情報（周波数帯域・電力レベル・アンテナ位置・取り付け条件）を日産販売会社にてご提供します。

性能を十分に引き出すため、ならし運転を行う

- エンジン本体、駆動系などこの車両の持っている性能を十分に引き出すためには、ならし運転が必要です。
走行距離約1,600kmまでは適度な車速、エンジン回転数で運転してください。

フロントバンパーと路面との干渉について（NISMO仕様車）

- NISMO仕様車は路面との間隔が狭いため、段差の大きい場所や縁石などに特に注意してください。フロントバンパーが路面と干渉して、破損するおそれがあります。

NISMO専用エアロパーツについて（NISMO仕様車）

- フロントバンパーに足をかけたり、乗ったりしないでください。フロントバンパーが破損するおそれがあります。

 アドバイス

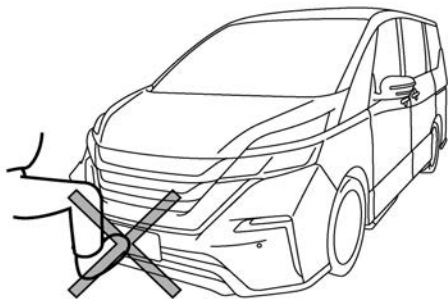

心臓ペースメーカーなどをご使用の方の注意事項

心臓ペースメーカーなどをご使用の方は、次のことにご注意ください。



警告

インテリジェントキーについて

- 植え込み型心臓ペースメーカーおよび植え込み型除細動器（ICD）を使用している方は、アンテナから約22cm以下の範囲に装着部位を近づけない。
ドアおよびバックドア開閉時、ドアハンドルのスイッチ操作時、エンジン始動時などにキーの電波が植え込み型心臓ペースメーカーおよび植え込み型除細動器（ICD）の作動に影響を与えるおそれがあります。

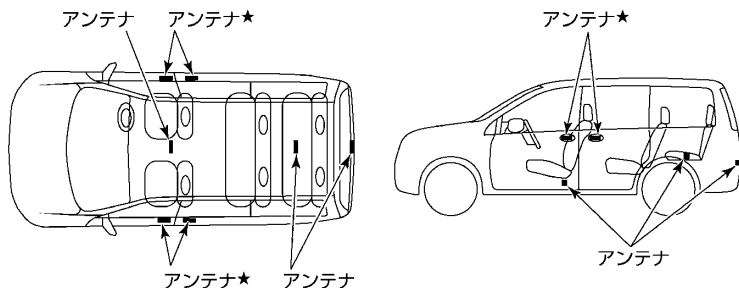

- 植え込み型心臓ペースメーカーおよび植え込み型除細動器（ICD）以外の医療電気機器を使用している方は、医療電気機器製造業者などへ影響を確認してから使用する。
キーの電波が医療電気機器の動作に影響を与える場合があります。

シートベルトについて

シートベルトは、シートに身体を固定することで安全を確保するための安全装置です。走行するときは、必ずシートベルトを正しく着用してください。

ELR（緊急固定）付シートベルトについて

- 身体の動きに合わせて伸縮し、衝突時など強い衝撃を受けると、ベルトが自動的にロックし身体を固定します。

⚠ 警告

- プリテンショナーシートベルトの部品や配線を修理しない。電気テスターを使用してプリテンショナーのシステムの回路診断をしない。誤って作動したり、正常に作動しなくなるおそれがあります。

プリテンショナーシートベルトについて

- 正面衝突などで車両前方から強い衝撃を受けたときに、装着したシートベルトを瞬時に巻き取り、乗員の拘束性能を高めます。
- 衝撃の強さなどによっては、SRSエアバッグシステム（前席）と同時に作動する場合と、プリテンショナーのみ作動する場合があります。
- ➡ SRSエアバッグ (P.28)
- 運転席にはダブルプリテンショナー機構が付いています。車両前方から強い衝撃を受けたとき、肩からシートベルトを巻き上げると同時に腰側からも巻き上げ、乗員の拘束性能を高めます。



⚠ 注意

- SRSエアバッグ警告灯が点灯しているときは走行しない。電源ポジションをONにしてから約7秒間はシステムチェックを行うため、プリテンショナーが作動しません。必ずSRSエアバッグ警告灯が消灯してから走行してください。
- 廃車にするときやプリテンショナーシートベルトを廃棄するときは、必ず日産販売会社に相談する。



アドバイス

- プリテンショナーが作動したとき作動音や白煙が出ますが、火災ではありません。
- プリテンショナーは、一度作動すると再使用できません。衝突を起こしたときは必ず日産販売会社で点検を受け、作動済みの場合は交換してください。

シートベルトの着用のしかた

- 1 正しい姿勢でシートに座り、タングを持ってベルトをゆっくり引き出します。ベルトを腰骨のできるだけ低い位置に掛け、たるみがないように密着させます。

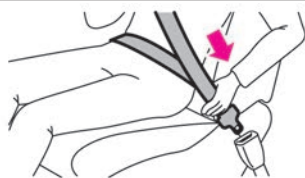

- 2 ベルトがねじれないようにして、タングをバックルに“カチッ”と音がするまで確実に差し込みます。



- 3 アンカー位置の高さを調節します。（フロントシートのみ）ノブを引きながらアンカー部分を上下させ、ベルトが肩に確実に掛かる位置に調節し手を離します。手を離れたあと、“カチッ”と音がするまで動かし固定させます。

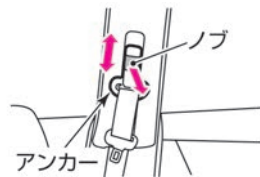

- 4 外すときは、バックルのボタン（赤色部）を押し、タングを持ってゆっくり戻します。

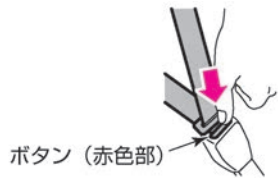

警告

- ベルトが肩に確実に掛かる位置にアンカーの高さを調節する。また、アンカーが確実に固定されていることを確認する。
万一のときに肩からベルトが外れるなど、シートベルトが十分な効果を発揮せず、重大な傷害につながるおそれがあります。
- セカンドシートとしてスマートマルチセンターシートに座るときは、単独で 사용하지、必ず運転席側セカンドシートと前後位置と背もたれの角度を合わせる。
シートベルトが正しく着用できず、万一のときに重大な傷害につながるおそれがあります。
- セカンドシート中央席のシートベルトを使用するときは、バックルに「CENTER」と表示されているものを使用する。
シートベルトが正しく着用できず、万一のときに重大な傷害につながるおそれがあります。



アドバイス

- ベルトがロックして引き出せないときは、一度ベルトを強く引いてからゆるめ、再度ゆっくり引き出してください。

3点式シートベルト (サードシート中央)

シートベルトの着用のしかた

- 1 タング1を車両後方側の格納部から抜き出したあと、タング2を車両前方側の格納部から抜き出します。

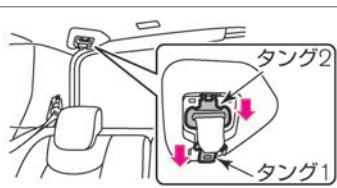

- 2 タング1をバックル1に“カチッ”と音がするまで確実に差し込みます。

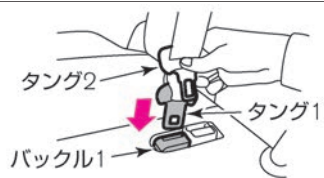

- 3 正しい姿勢でシートに座り、タング2を持ってベルトをゆっくり引き出します。ベルトを腰骨のできるだけ低い位置に掛け、たるみがないように密着させます。

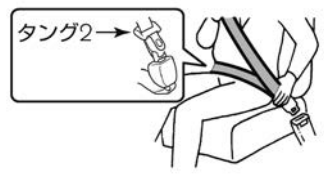

- 4 ベルトがねじれないようにして、タング2をバックル2に“カチッ”と音がするまで確実に差し込みます。



警告

- サードシート中央席に座るときは、左右シートの前後位置*と背もたれの角度を合わせる。
シートベルトが正しく着用できず、万一のときに重大な傷害につながるおそれがあります。
- サードシート中央用のタングとバックルは正しく差し込んで使用する。
サードシート中央用のタングとバックルは2個ずつあります。着用するときは必ずタング1と2、バックル1と2を正しく差し込んでお使いください。正しく固定されていないと、万一のときシートベルトが十分効果を発揮せず、重大な傷害につながるおそれがあります。

知識

- バックル1とバックル2に、「CENTER」と表示されているものをご使用ください。

3点式シートベルト (サードシート中央)

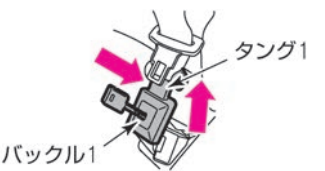
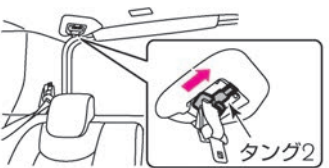
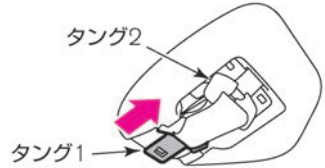
5	外すときは、バックル2のボタン (赤色部) を押し、タング2を持ってゆっくり戻します。	
6	タング1を持って、バックル1のボタンをキーなどで押し込んでロックを解除します。	
7	タング2を車両前方側の格納部に差し込みます。	
8	タング2を手で押さえながらタング1のベルトを少し引き出し、タング1を車両後方側の格納部に差し込みます。	

アドバイス

- ベルトがロックして引き出せないときは、一度ベルトを強く引いてからゆるめ、再度ゆっくり引き出してください。
- ベルトを外すとき、タングが急に返ることがありますので、タングから手を離さないでください。

 警告

- **走行する前に全員がシートベルトを着用する。**
着用しないと、万一の事故時や急ブレーキ時に、生命にかかわる重大な傷害につながるおそれがあります。
- **シートベルトを着用するときは、次のことを必ず守る。**
シートベルトを正しく着用しないと、万一のとき重大な傷害につながるおそれがあります。
 - － 運転者は正しい運転姿勢で、同乗者は正しい着座姿勢で着用してください。
 - － 2人以上で1本のベルトを使用しないでください。
 - － ベルトはねじれた状態で着用しないでください。ねじれがあるとベルトの幅が狭くなり、万一のとき衝撃力が分散できず、局部的に強い力を受けることがあります。
 - － 腰部ベルトは腰骨のできるだけ低い位置にぴったりと着用してください。ベルトが腰骨からずれていると、腰部に強い圧迫を受けることがあります。
 - － 肩ベルトは脇の下を通さず、確実に肩に掛けてください。肩に十分に掛かっていないと、上半身を拘束しないことがあります。
 - － クリップなどで故意にベルトにたるみをつけ、身体から浮いた状態に調節しないでください。ベルトにたるみがあると、十分な効果を発揮しないことがあります。
- **シートの背もたれを倒したまま走行しない。**
シートベルトが効果を十分発揮せず、衝突時などに身体がシートベルトの下に入り込み、ベルトにより重大な傷害を受けるおそれがあります。
- **バックルや巻き取り装置の中に異物を入れない。**
シートベルトが正常に機能を発揮せず、万一のとき重大な傷害につながるおそれがあります。
- **妊娠中や疾患のある方も、万一のときのためにシートベルトを着用する。**
ただし、局部的に強い圧迫を受けるおそれがあるため医師に相談し、注意事項を確認

 警告

してください。妊娠中の方は、腰ベルトを腹部から避け腰部のできるだけ低い位置にぴったりと着用してください。肩ベルトは確実に肩を通し、腹部を避けて胸部に掛かるように着用してください。



- **お子さまにも必ずシートベルトを着用させる。**
お子さまをひざの上に抱いていると、衝突時などにお子さまを支えることができず、お子さまが重大な傷害を受けるおそれがあります。
- **シートベルトが首や顔に当たるなど、適正な着用ができない小さなお子さまには、チャイルドシートを使用する。**
🔄 [チャイルドシート \(P.44\)](#)
- **事故などで衝撃を受けたり傷がついたシートベルトは、日産販売会社に点検を依頼する。**
一度強い衝撃を受けたシートベルトやベルト部分に傷がついたり破れたりしているシートベルトは、機能を十分に発揮しないことがあります。
- **シートベルトの清掃にベンジンやガソリンなどの有機溶剤は絶対に使用しない。**
ベルトの性能が落ち、シートベルトが機能を十分に発揮しないことがあります。シートベルトの清掃は中性洗剤かぬるま湯で行い、乾かしてからお使いください。

SRSエアバッグ

SRSエアバッグは乗員に重大な危害がおよぶような強い衝撃を受けたときに膨らみ、乗員への衝撃を緩和します。シートベルトと併用することで安全性を高めるため、シートベルトは必ず着用してください。

SRSエアバッグの種類

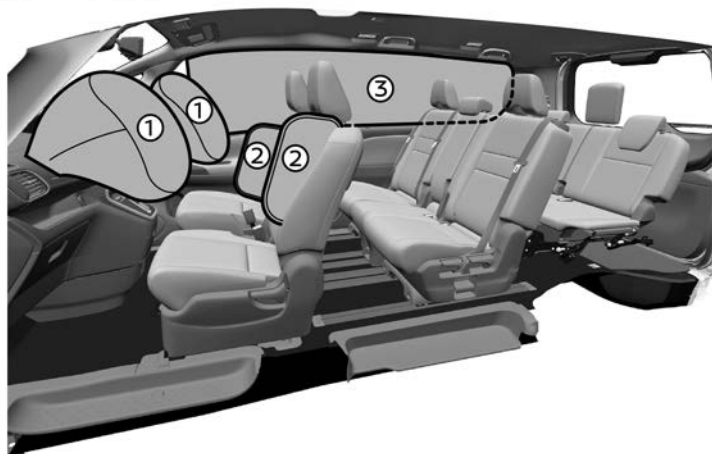
- ① SRSエアバッグシステム (前席)
- ② SRSサイドエアバッグシステム (前席)★
- ③ SRSカーテンエアバッグ★

 アドバイス

- 廃車にするときやSRSエアバッグを廃棄するときは必ず日産販売会社にご相談ください。
- SRSエアバッグは、一度膨らむと再使用できません。日産販売会社で交換してください。

 知識

- SRSエアバッグは高温のガスにより高速でふくらむため、事故の状態によっては、擦過傷、打撲、やけどなどを負うことがあります。
- SRSエアバッグがふくらむとき、作動音や白煙が出ますが火災ではありません。また、発生するガスによりむせることがありますが毒性はありません。
- SRSとは、「Supplemental Restraint System」の略でシートベルトの補助拘束装置の意味です。

SRSエアバッグの作動

SRSエアバッグは、電源ポジションがONのときに作動可能です。

電源ポジションをONにしたあと、約7秒間はメーター内のSRSエアバッグ警告灯が点灯し、システムチェックを行うため、SRSエアバッグは作動しません。警告灯が消灯してから走行してください。

SRSエアバッグは、正面衝突や側面衝突で衝撃を受けたときに作動します。ただし、衝撃が車体で吸収または分散され、車両の損傷は大きくても乗員への衝撃が強くないときは、作動しないことがあります。



⚠ 警告

- **SRSエアバッグ警告灯が次の状態のときは走行しない。**
 - － 電源ポジションをONにした直後、SRSエアバッグ警告灯が約7秒間点灯しないとき（消灯したままのとき）
 - － SRSエアバッグ警告灯が点灯し続けるとき
SRSエアバッグが正常に作動せず、重大な傷害につながるおそれがあります。日産販売会社にご相談ください。

📖 知識

- 助手席SRSエアバッグ、助手席側のSRSサイドエアバッグ★およびSRSカーテンエアバッグ★は、乗員がいなくても作動します。

SRSエアバッグの注意事項

 警告

- **正しい姿勢でシートベルトを正しく着用する。**
SRSエアバッグはシートベルトを補助する装置です。SRSエアバッグだけでは、身体の飛び出しなどを防止することはできません。また、SRSエアバッグの効果が発揮されないおそれがあります。
- **助手席には、チャイルドシートを後ろ向きに取り付けない。**
SRSエアバッグが作動したときに強い衝撃を受け、死亡または重大な傷害につながるおそれがあります。やむをえず助手席に取り付けるときは、シートをできるだけ後ろに下げ、必ず前向きに取り付けてください。
➡ [チャイルドシート \(P.44\)](#)



- **必ず次のことを守る。**
SRSエアバッグが誤って作動したり正常に作動しなくなり、重大な傷害につながるおそれがあります。
 - SRSエアバッグ格納部を修理するときは、日産販売会社にご相談ください。また、SRSエアバッグ格納部に傷がついていたりひび割れがあるときは、そのまま使用せず日産販売会社で交換してください。

 警告

SRSエアバッグシステム（前席）の格納場所は（➡P.32）をお読みください。
SRSサイドエアバッグシステム（前席）★の格納場所は（➡P.37）をお読みください。
SRSカーテンエアバッグ★の格納場所は（➡P.39）をお読みください。

- SRSエアバッグ格納部に過度の衝撃を与えないでください。
- 電気テスターを使用してSRSエアバッグの回路診断をしたり、回路を変更しないでください。
- エアロパーツなどを取り付けたりサスペンションを改造するときは、日産販売会社にご相談ください。不適正な改造をすると衝撃を正しく検知できません。

 注意

- **SRSエアバッグが作動したときは、30分経過するまでエアバッグにさわらない。**
高温になるため、やけどをするおそれがあります。
- **SRSエアバッグ作動時の残留物（カス）などが目や皮膚に付着したときは、できるだけ早く水で洗い流す。**
皮膚の弱い方などは、まれに皮膚に刺激を感じる場合があります。

SRSエアバッグシステム（前席）

車両前方から強い衝撃を受けたときに、SRSエアバッグが瞬時に膨らみ、乗員の頭部にかかる衝撃を緩和します。

格納場所

運転席SRSエアバッグは、ハンドル部に格納されています。

助手席SRSエアバッグは、助手席側インストルメントパネル部に格納されています。

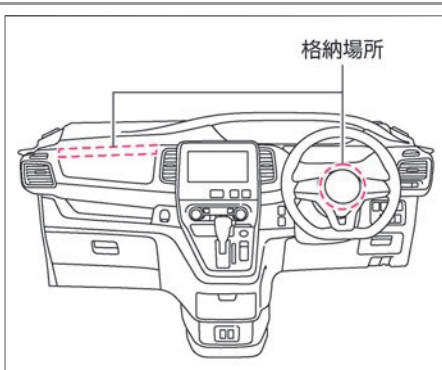

SRSエアバッグが作動するとき

次のような衝撃が強いときに作動します。

- 25km/h以上の速度で厚いコンクリートのような壁に正面衝突したとき
 - 車両前方左右、約30°以内の方向から強い衝撃（上記と同等）を受けたとき
- 次のような車両下部に強い衝撃を受けたときも作動することがあります。（車両の損傷は少なくとも乗員への衝撃は強いとき）
- 高速で縁石などに衝突したとき
 - 深い穴や溝に落ち込んだとき
 - ジャンプして地面にぶつかったとき

 アドバイス

- 助手席SRSエアバッグが作動した衝撃でフロントガラスが割れることがあります。

 知識

- 運転席、助手席SRSエアバッグは膨らんだあとすぐにしぼむので、視界の妨げになることはありません。

SRSエアバッグが作動しにくいとき

次のような衝撃が弱いときは作動しないことがあります。

- 停車している同クラスの車に約50km/h以下の速度で衝突したとき
- 衝突時に折れない電柱などに約30km/h以下の速度で正面衝突したとき
- トラックなどの荷台の下にもぐり込んだようなとき
- 斜め前方からガードレールなどに衝突したとき

SRSエアバッグが作動しないとき

一度、SRSエアバッグが作動したあとに衝突しても作動しません。また、次のようなときは作動しません。

- 横方向や後ろから衝突されたとき
- 横転、転覆したとき

SRSエアバッグシステム（前席）の注意事項



警告

- 運転席のSRSエアバッグ格納部に身体を近づけない。また、内がけでのハンドル操作はしない。

ハンドルから顔をできるだけ（約30cm以上）離し、ハンドルにもたれかかるなど、手や顔、胸などを不必要に近づけないでください。SRSエアバッグ作動時に強い衝撃を受け、重大な傷害につながるおそれがあります。

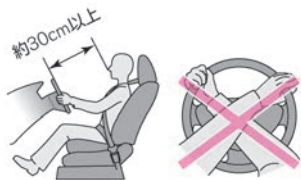

- 不適正なハンドルに交換したり、SRSエアバッグ格納部にステッカーなどを貼らない。

SRSエアバッグ作動時に正常に作動しなくなり、重大な傷害につながるおそれがあります。

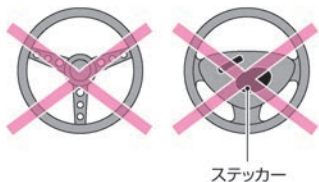
 警告

- **フロントガラスにアクセサリなどを付けない。**
SRSエアバッグ作動時に重大な傷害につながるおそれがあります。
- **助手席のSRSエアバッグ格納部に身体を近づけない。また、お子さまを近づかせない。**
SRSエアバッグ作動時に強い衝撃を受け、重大な傷害につながるおそれがあります。SRSエアバッグ格納部に手や足を置いたり、顔や胸などを不必要に近づけたりしないでください。また、お子さまをSRSエアバッグ格納部の前に立たせたり、ひざの上に抱いたりせず、後席に乗せてください。
- **チャイルドシートは後席に取り付ける。**
SRSエアバッグ作動時に重大な傷害につながるおそれがあります。やむをえず助手席シートに取り付けるときは、シートをできるだけ後ろに下げ、必ず前向きに取り付けてください。乳児用チャイルドシートなど後ろ向きにしか使用できないシートは必ず後席に取り付けてください。
- **チャイルドシートは走行する前に確実に固定されていることを確認する。**
固定方法および取り扱いかたは、チャイルドシートに付属の取扱説明書に従ってください。



- SRSエアバッグ格納部およびその周辺にステッカーなどを貼ったり、アクセサリーや芳香剤などを置かない。

SRSエアバッグ作動時に重大な傷害につながるおそれがあります。

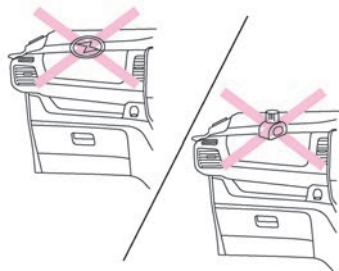

車両側面から強い衝撃を受けたとき、衝撃を受けた側のSRSサイドエアバッグが瞬時に膨らみ、乗員の主に胸部にかかる衝撃を緩和します。

格納場所

SRSサイドエアバッグは、運転席、助手席ともにシート背もたれの裏側（外側）に格納されています。



警告

- **SRSサイドエアバッグの格納部に近づかない。**
ドアにもたれるなど、フロントシートの背もたれの裏側（外側）に近づかないでください。特にお子さまが窓から腕を出したり、フロントシートの背もたれを抱えたりしないように注意してください。万一のとき重大な傷害を受けるおそれがあります。
- **ドアをガラスが割れるほど強く閉めない。**
SRSサイドエアバッグが誤作動するおそれがあります。
- **フロントシートのSRSサイドエアバッグ格納部付近に傘やカバンなどを置かない。**
- **シートカバーは、フロントシート背もたれを覆わないものを使用する。**
SRSサイドエアバッグが正しく作動しないおそれがあります。

SRSサイドエアバッグが作動するとき

次のような衝撃が強いときに作動します。

- 一般的な乗用車に25km/h以上の速度で側面に真横から衝突されたとき

SRSサイドエアバッグが作動しにくいとき

次のような衝撃が弱いときは作動しないことがあります。

- 側面に斜め方向から衝突されたとき
- 側面にバイクが真横から衝突したとき
- エンジンルーム（ラゲッジルーム）に衝突されたとき
- 横転、転覆したとき
- 斜め前方から衝突したとき
- 電柱などに衝突したとき

SRSサイドエアバッグが作動しないとき

一度、SRSエアバッグが作動したあとに衝突しても作動しません。また、次のようなときは作動しません。

- 停車中や走行中の車に正面衝突したとき
- 後ろから衝突されたとき

車両側面から強い衝撃を受けたとき、衝撃を受けた側のSRSカーテンエアバッグが瞬時に膨らみ、乗員の主に頭部にかかる衝撃を緩和します。

格納場所

SRSカーテンエアバッグは、運転席側、助手席側ともに窓側の天井部に格納されています。

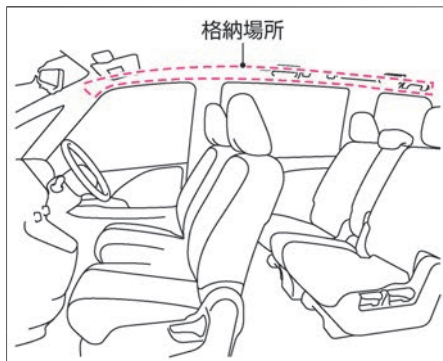

警告

- **SRSカーテンエアバッグの格納部に近づかない。**
万一のとき重大な傷害を受けるおそれがあります。
- **ドアをガラスが割れるほど強く閉めない。**
SRSカーテンエアバッグが誤作動するおそれがあります。
- **センターピラー（ロックピラー）まわり、ルーフサイド部などのSRSカーテンエアバッグ格納部付近に、アクセサリーやハンガーなどを取り付けない。**
SRSカーテンエアバッグが作動したときに重大な傷害を受けるおそれがあります。

安全なドライブのために

SRSカーテンエアバッグが作動するとき

次のような衝撃が強いときに作動します。

- 一般的な乗用車に25km/h以上の速度で側面に真横から衝突されたとき

次ページに続く

SRSカーテンエアバッグが作動しにくいとき

次のような衝撃が弱いときは作動しないことがあります。

- 側面に斜め方向から衝突されたとき
- 側面にバイクが真横から衝突したとき
- エンジンルーム（ラゲッジルーム）に衝突されたとき
- 横転、転覆したとき
- 斜め前方から衝突したとき
- 電柱などに衝突したとき

SRSカーテンエアバッグが作動しないとき

一度、SRSエアバッグが作動したあとに衝突しても作動しません。また、次のようなときは作動しません。

- 停車中や走行中の車に正面衝突したとき
- 後ろから衝突されたとき

お子さまを乗せるときに注意すること

お子さまを乗せるときは、次のことに注意してください。



警告

お子さまにもシートベルトを着用する

- **お子さまにも必ずシートベルトを着用させる。**
お子さまをひざの上に抱いていると、衝突時などにお子さまを支えることができず、お子さまが重大な傷害を受けるおそれがあります。
➡ シートベルトの着用のしかた (P.22)

小さなお子さまにはチャイルドシートを使用する

- シートベルトが首や顔に当たるなど、適正な着用ができない小さなお子さまには、チャイルドシートを使用する。
➡ チャイルドシート (P.44)

チャイルドシートは後席に取り付ける

- **チャイルドシートは後席に取り付け、走行する前に確実に固定されていることを確認する。**
固定方法および取り扱いかたは、チャイルドシートに付属の取扱説明書に従ってください。
- **助手席には、チャイルドシートを後ろ向きに取り付けない**
SRSエアバッグが作動したときに強い衝撃を受け、死亡または重大な傷害につながるおそれがあります。やむをえず助手席に取り付けるときは、シートをできるだけ後ろに下げ、必ず前向きに取り付けてください。



- チャイルドシートは使用していないときでもシートにしっかりと固定するか、ラゲッジルーム（荷室）などに収納する
車室内に放置したままにすると、急ブレーキ時などに思わぬ事故につながるおそれがあります。

お子さまは後席に乗せる

- お子さまを助手席に乗せるのは避ける
お子さまの動作が気になったり、スイッチ、レバー類のいたずらなど安全運転の妨げになるおそれがあります。
また、助手席SRSエアバッグの格納部に近づいていると、万一の事故などでSRSエアバッグが作動したときに強い衝撃を受け、重大な傷害につながるおそれがあります。

ドア、ウインドーなどは大人が操作する

- ドアやウインドーなどの開閉は、お子さまには操作させない
開閉時に手、首、足などを挟んだりして、重大な傷害につながるおそれがあります。
- チャイルドセーフティドアロック（➡P.134）やパワーウインドーロックスイッチ（➡P.198）を使用し、お子さまが操作できないようにしてください。



警告

窓から手や顔を出さない

- お子さまが腕や顔を出さないように注意する

急ブレーキ時に窓枠などにぶつかったり、車外の障害物に当たったりして、重大な傷害につながるおそれがあります。

車室内にお子さまだけを残さない

- 車から離れるときは、必ずお子さまと一緒に降ろす。
炎天下では車室内が高温になり、生命にかかわるおそれがあり危険です。
- お子さまのいたずらで車の発進、火災など、思わぬ事故につながるおそれがあります。

お子さまの安全のために チャイルドシート

お子さまの年齢や体格にあわせたチャイルドシートを選択し、車両に適切に取り付けてください。

チャイルドシートについて

- チャイルドシートには、乳児用チャイルドシート、チャイルドシート、ジュニアチャイルドシートの3種類があります。お子さまの年齢や体格にあわせて、適切なチャイルドシートをお選びください。
- チャイルドシートの固定方法および取り扱いかたは、チャイルドシートに付属の取扱説明書に従ってください。
- この車はUN R44の基準に適合したISO FIX対応チャイルドシート固定専用アンカーを標準装備しています。

知識

- 乳児用チャイルドシート、チャイルドシート、ジュニアチャイルドシートを総称してチャイルドシートと呼んでいます。
- UN R44はチャイルドシートに関する国際法です。UN R44の基準に適合した汎用（ユニバーサル）チャイルドシートには、認可マークが貼られています。



チャイルドシートの種類

UN R44の基準に適合するチャイルドシートは、お子さまの体重により次のように分類されます。

質量グループ	お子さまの体重
グループ0	10kgまで
グループ0+	13kgまで
グループI	9～18kgまで
グループII	15～25kgまで
グループIII	22～36kgまで

警告

- 助手席には、チャイルドシートを後ろ向きに取り付けない。
SRSエアバッグが作動したときに強い衝撃を受け、死亡または重大な傷害につながるおそれがあります。やむをえず助手席に取り付けるときは、シートをできるだけ後ろに下げ、必ず前向きに取り付けてください。



①エアバッグ警告ラベル



次ページに続く

■ 乳児用チャイルドシート

UN R44 基準のグループ0、0⁺に相当します。

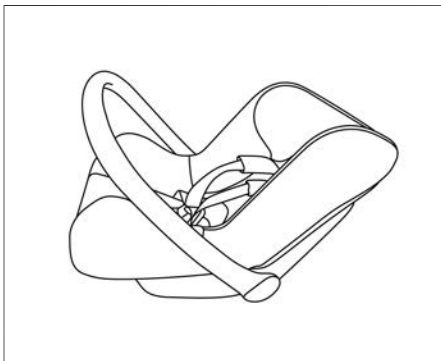

■ チャイルドシート

UN R44 基準のグループ0⁺、Iに相当します。



ジュニアチャイルドシート

UN R44 基準のグループII、IIIに相当します。



チャイルドシートの選びかた

この車両には、シートベルトで取り付けるチャイルドシートと、ISO FIX対応チャイルドシートを取り付けることができます。ISO FIX対応チャイルドシートは、シートベルトを使わずに固定するため、簡単に取り付けできます。

■ シートベルト固定タイプのチャイルドシート

シートベルトを使用してチャイルドシートを固定します。

➡ 使用できるシートベルト固定タイプのチャイルドシート (P.48)

■ ISO FIX対応チャイルドシート

セカンドシートに付属しているISO FIX対応チャイルドシート用アンカー（固定装置）で固定します。

➡ ISO FIX対応チャイルドシートについて (P.51)

次ページに続く

使用できるシートベルト固定タイプのチャイルドシート

チャイルドシートの取り付け位置により、使用できるチャイルドシートが異なります。
選択の目安から使用できるチャイルドシートを確認してください。

■ 選択の目安

質量グループ	チャイルドシート取り付け位置							
	フロントシート (助手席) ※6	フロントシート (助手席) ※7	セカンドシート		サードシート			
			左右	中央	スライド機能付き		スライド機能なし	
					左右	中央	左右	中央
0 (10kgまで)	X	X	U※2	X	U※2,3,4	X	U※2,5	X
0 ⁺ (13kgまで)	X	X	U※2	X	U※2,3,4	X	U※2,5	X
I (9～18kg)	UF※1	X	U※2	X	U※2,3,4	X	U※2,5	X
II (15～25kg)	UF※1	X	UF※2	X	UF※2,3,4	X	UF※2,5	X
III (22～36kg)	UF※1	X	UF※2	X	UF※2,3,4	X	UF※2,5	X

U： この質量グループでの使用を認可された、汎用（ユニバーサル）カテゴリのチャイルドシートに適合しています。

UF： この質量グループでの使用を認可された、汎用（ユニバーサル）カテゴリの前向きチャイルドシートに適合しています。

X： チャイルドシートを取り付けることはできません。

※1： 背もたれを前に倒し、元に戻すときに一番最初にロックする位置に調節してください。

チャイルドシート

い。

- ※2： 背もたれが直立する位置に調節してください。
 - ※3： スライド位置を最前端にしてください。
 - ※4： セカンドシートに3人着座できる最後端の位置から、260mm（13ノッチ）車両前方へセカンドシートをスライドさせてください。
 - ※5： セカンドシートに3人着座できる最後端の位置から、220mm（11ノッチ）車両前方へセカンドシートをスライドさせてください。
 - ※6： 背もたれをレバーで調節するタイプのシート
 - ※7： 背もたれをダイヤルで調節するタイプのシート
- 詳しくは、チャイルドシートに付属の取扱説明書をお読みください。

知識

- 表に記載されていないチャイルドシートを使用するときは、チャイルドシート製造業者または販売業者にご相談ください。

シートベルト固定タイプのチャイルドシートの取り付けかた

- 1 チャイルドシートを座席に置きます。
シートベルトをチャイルドシートに通し、タングをバックルに“カチッ”と音がするまで確実に差し込みます。



- 2 チャイルドシートに付属の取扱説明書に従って固定します。
チャイルドシートを前後左右にゆすり、しっかり固定されていることを確認します。



警告

- チャイルドシートが確実に固定されていることを確認する。
確実に固定されていないと、急ブレーキや衝突などでチャイルドシートが飛び出し、重大な傷害を受けるおそれがあります。必ずチャイルドシートに付属の取扱説明書に従って取り付けてください。

ISO FIX対応チャイルドシートについて

チャイルドシートの取り付け位置により、使用できるチャイルドシートが異なります。
「選択の目安」から使用できるチャイルドシートを確認してください。

■ 選択の目安

質量グループ	サイズ等級	固定具	チャイルドシート取り付け位置	
			セカンドシート	
			右	左
キャリコット	F	ISO/L1	X	X
	G	ISO/L2	X	X
0 (10kgまで)	E	ISO/R1	X	X
0+ (13kgまで)	E	ISO/R1	IL	IL
	D	ISO/R2	X	X
	C	ISO/R3	X	X
I (9~18kg)	D	ISO/R2	X	X
	C	ISO/R3	X	X
	B	ISO/F2	IUF	IUF
	B1	ISO/F2X	IUF	IUF
A	ISO/F3	IUF	IUF	
II (15~25kg)	-	-	X	X
III (22~36kg)	-	-	X	X

IUF： この質量グループでの使用を認可された、汎用（ユニバーサル）カテゴリーのISO FIX対応前向きチャイルドシートに適合しています。

IL： この質量グループでの使用を認可された、日産純正ISO FIXチャイルドシートに適合しています。

次ページに続く

X: チャイルドシートを取り付けることはできません。

- 詳しくは、チャイルドシートに付属の取扱説明書をお読みください。

■ 日産純正ISO FIX対応チャイルドシートについて

「選択の目安」で、チャイルドシート取り付け位置にILと記載されている場合は、日産純正ISO FIX対応チャイルドシートをご使用ください。

質量グループ	サイズ等級	固定具	商品名	取り付け向き	カテゴリー
0+ (13kgまで)	E	ISO/R1	日産純正ISO FIX 対応ベビーシート (E4 04443717)	後向き	準汎用

知識

- ISO FIX対応のチャイルドシートをすでにお持ちの場合、ご使用前にUN R44の基準に適合していることを確認してください。詳しくは、日産販売会社にご相談ください。

知識

- 日産純正ISO FIX対応ベビーシートの取り付けには別売りのベースキットが必要です。

ISO FIX対応チャイルドシートの取り付けかた

- 1 ISO FIX対応チャイルドシート用ロアアンカーは、セカンドシート左右背もたれのマーク下側にあります。
ヘッドレストを取り外します。
➡ヘッドレストの調節のしかた★(P.166)
チャイルドシートを座席に置いて、チャイルドシートに付属の取扱説明書に従ってロアアンカーに固定します。



- 2 テザーアンカーは、セカンドシート左右背もたれの裏側にあります。
チャイルドシートに付属の取扱説明書に従ってテザーアンカーにフックを固定し、テザーベルトを締めます。
チャイルドシートを前後左右にゆすり、しっかり固定されていることを確認します。

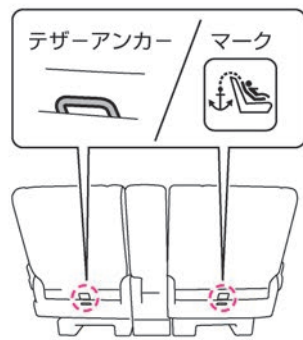

⚠ 警告

- ISO FIX対応チャイルドシートを取り付けるときは、セカンドシートのヘッドレストを取り外す。
- チャイルドシートが確実に固定されていることを確認する。
確実に固定されていないと、急ブレーキや衝突などでチャイルドシートが飛び出し、重大な傷害を受けるおそれがあります。必ずチャイルドシートに付属の取扱説明書に従って取り付けてください。
- チャイルドシートを取り付けるときは、アンカー部周辺に異物がないことやシートベルトなどがかみ込んでいないことを確認する。
チャイルドシートが確実に固定されず、急ブレーキや衝突などでチャイルドシートが飛び出し、重大な傷害を受けるおそれがあります。
- パーソナルテーブル付車にテザーストラップを取り付けるときは、パーソナルテーブルを引き上げて、テーブル中央部の隙間に通す。

 警告

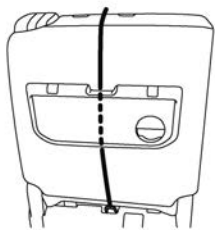

➡ パーソナルテーブル★ (P.443)

- 走行するときはテーブルを格納する。

 知識



- ISO FIX対応チャイルドシート用アンカー（固定装置）は、ロアアンカーとテザーアンカーの2種類があります。ロアアンカーは背もたれと座面のすき間にあり、テザーアンカーは背もたれの裏側にあります。
- シートカバーを装着するときは、スリットがあるものを使用してください。

イモビライザー（盗難防止装置）

■ イモビライザー（盗難防止装置）について

車両の盗難に対する防御性能を高めるために、あらかじめ登録されているキー以外での始動を禁止するシステムです。

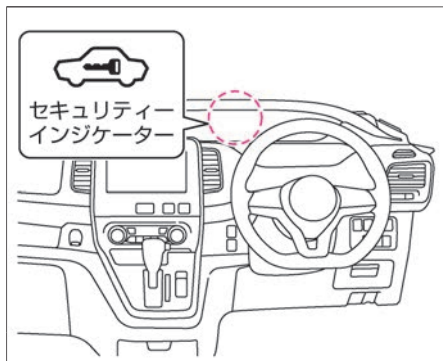
- イモビライザーが働いているときは、セキュリティインジケータ（ P.72）が点滅します。

 アドバイス

- 電源ポジションをONにしたときにセキュリティインジケータが点灯し続ける場合は、システムの異常が考えられます。日産販売会社で点検を受けてください。

 知識

- キーに登録された信号は、キーごとに異なります。

MEMO

安全なドライブのために

メーターの見かた

計器類

各部名称	P.58
メーター	P.59

警告灯・表示灯

警告灯の表示位置	P.63
警告灯	P.64
表示灯の表示位置	P.71
表示灯	P.72

アドバンスドドライブアシストディスプレイ

アドバンスドドライブアシストディスプレイとは	P.75
タコメーター（エンジン回転計）	P.76
車両情報画面	P.77
各種設定画面	P.93
時計	P.104
外気温度計	P.105
走行支援機能画面	P.106
その他の表示機能	P.110

メーターの明るさの調節

イルミネーションコントロール	P.113
----------------	-------

各部名称

電源ポジションをONにすると、計器類が表示されます。
それぞれの計器の説明は、参照先のページをお読みください。

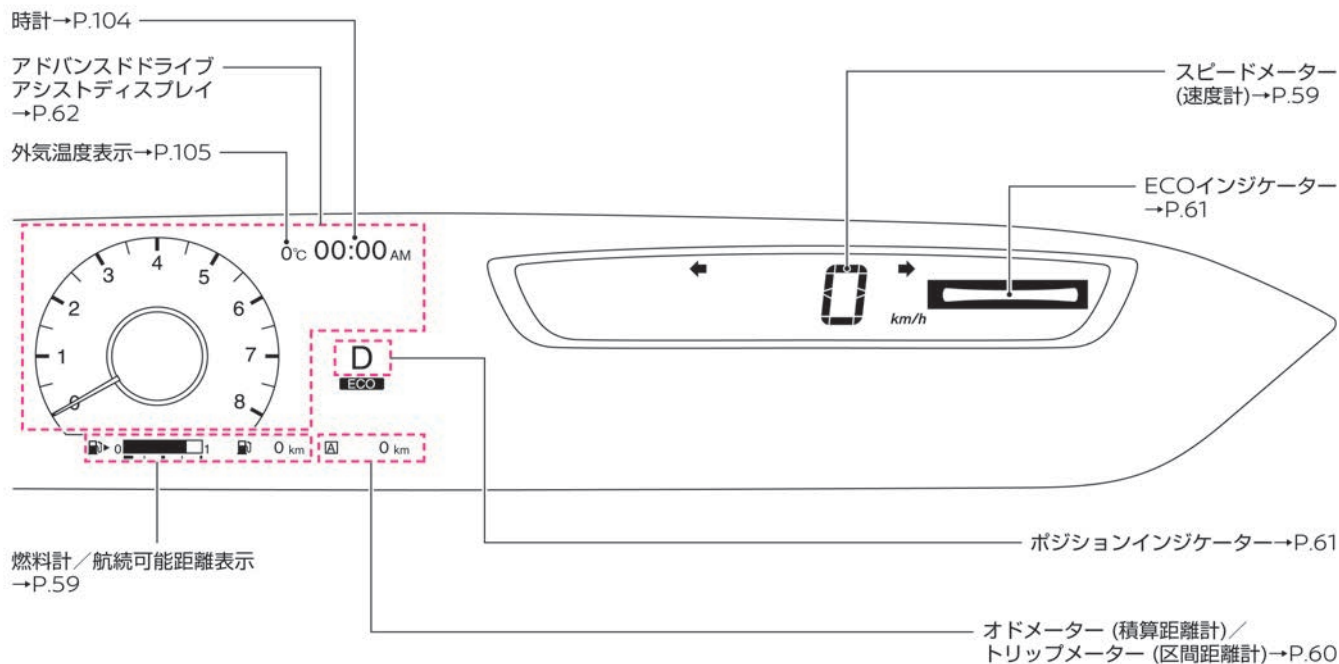

メーターには、スピードメーター（速度計）、燃料計、ポジションインジケーターなどがあります。電源ポジションをON にすると表示します。

■ スピードメーター（速度計）

走行速度を表示します。

■ 燃料計／航続可能距離表示

燃料計

- 燃料の残量を表示します。
- 燃料タンクの容量は約55ℓです。

航続可能距離表示

- 残っている燃料で航続可能な距離を表示しています。
- 燃料残量警告が表示された後も燃料を補給しないと「----」と表示します。

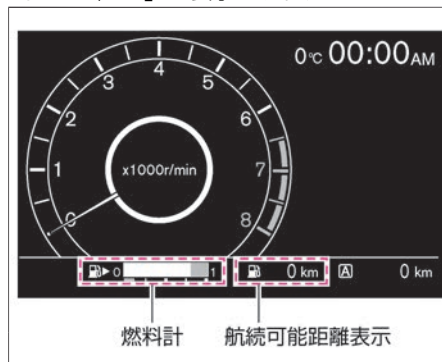

📖 知識

- 坂道やカーブなどでは、タンク内の燃料が移動するため、正しく表示されない場合があります。燃料が少なくなってきたら、早めの給油を心がけてください。
- 航続可能距離表示の数値は約30秒ごとに算出しています。

オドメーター（積算距離計）／トリップメーター（区間距離計）

- トリップ切り替えスイッチ①を押すごとに、オドメーター⇒トリップメーター[A]⇒トリップメーター[B]⇒オドメーターの順に切り替わります。

オドメーター（積算距離計）

- 総走行距離をkmで表示します。

トリップメーター（区間距離計）

- リセットしてからの走行距離をkmで表示します。[A]と[B]でそれぞれ使い分けることができます。
- リセットするときは0にしたいほうを表示させ、トリップ切り替えスイッチ①を1秒以上押します。

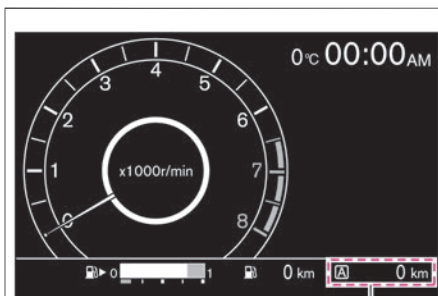

オドメーター（積算距離計）
トリップメーター（区間距離計）

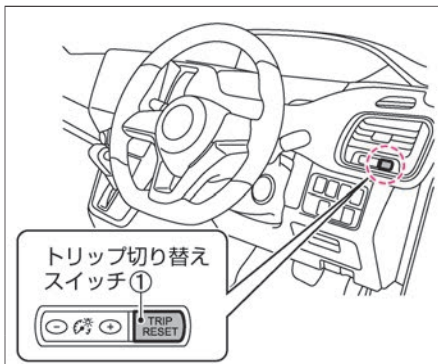

知識

- バッテリーを外したときは、トリップメーターの[A]と[B]の記憶が消去され0に戻ります。

ポジションインジケータ

- セレクトレバーの位置を表示します。

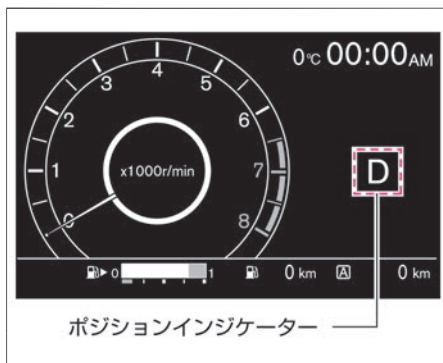

ECOインジケータ

- 走行中、アクセルペダル操作に応じてECOインジケータが3段階で点灯します。(セレクトレバーが**R**のときは点灯しません。)
- エコドライブをするほど、インジケータが広範囲に点灯します。

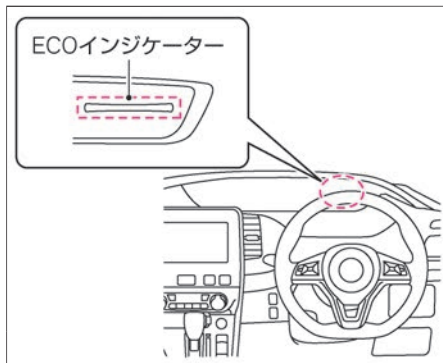







知識

- アドバンスドドライブアシストディスプレイで「設定 ⚙️」⇒「画面カスタマイズ」⇒「エコ情報設定」⇒「エコインジケータ」を選択すると、ECOインジケータ表示のON・OFFを設定できます。
➡️ 画面の切り替えかた (P.75)
設定 (⚙️ P.97)

アドバンスドドライブアシストディスプレイ

- アドバンスドドライブアシストディスプレイで、様々な機能の作動状態を表示したり、設定することができます。

- タコメーター 
- エコグループ 
- インフォメーショングループ 
- 警告 
- 設定 
- 時計
- 外気温度計
- 走行支援機能画面
- ソナー機能★
- エコドライブレポート画面

アドバンスドドライブアシストディスプレイについては、 P.75)をお読みください。

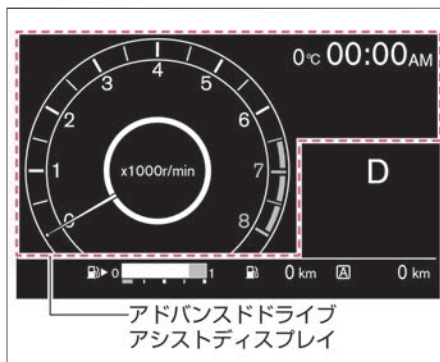

アドバンスドドライブ
アシストディスプレイ

警告灯の表示位置

次のイラストは、説明のためすべての警告灯を表示しています。
通常は警告すべき事象がおこったときに、該当の警告灯のみ点灯または点滅します。

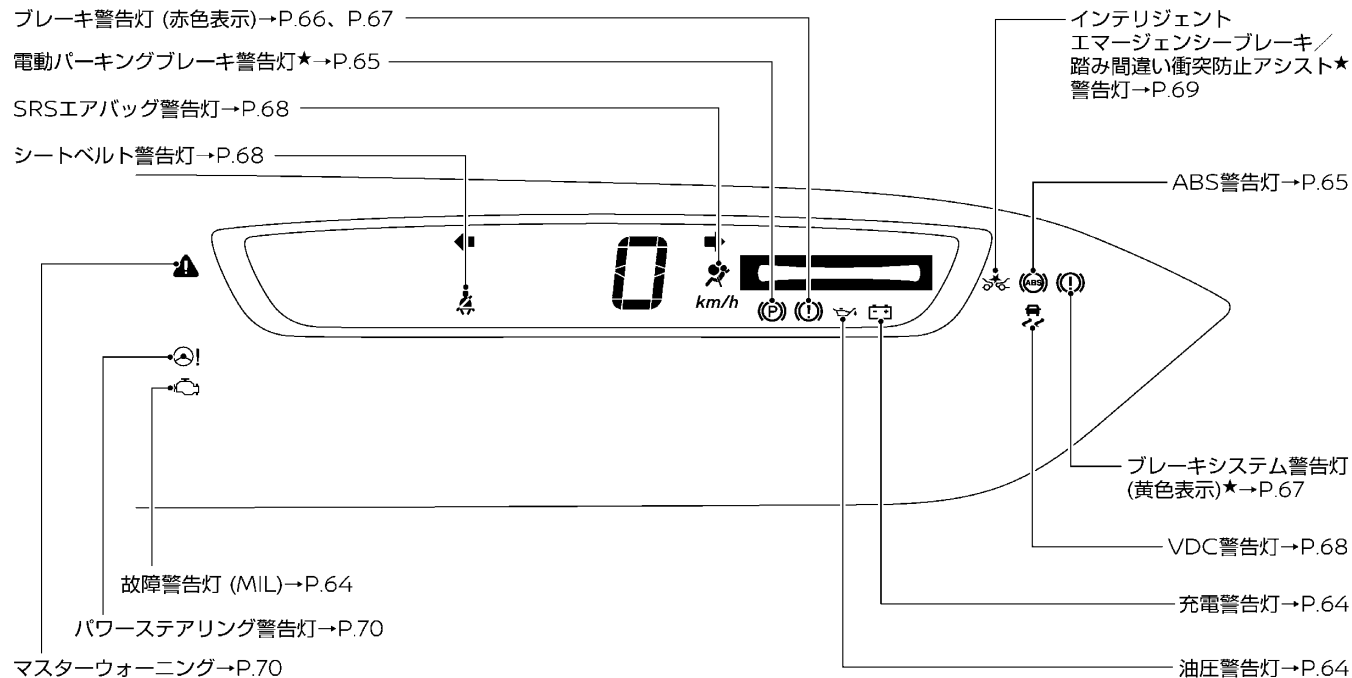





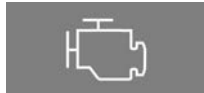

警告灯

警告灯は、車両故障などを運転者に知らせるためのものです。



警告灯が点灯したときは、次の「説明・対処方法」に従ってください。



メーター内の警告や表示は、グレード、オプションなどにより異なります。

警告灯	名称	点灯・点滅する条件	説明・対処方法
	油圧警告灯	<ul style="list-style-type: none"> ● 正常なときは、電源ポジションをONにすると点灯し、エンジンがかかると消灯します。 ● エンジン回転中、エンジン内部を潤滑しているオイルの圧力が低下すると点灯します。 	<ul style="list-style-type: none"> ● 点灯したときは、ただちに安全な場所に停車してエンジンを止め、日産販売会社に連絡してください。
	故障警告灯 (MIL)	<ul style="list-style-type: none"> ● 正常なときは、電源ポジションをONにすると点灯し、エンジンがかかると消灯します。 ● エンジン回転中、エンジン電子制御システムに異常があると点灯または点滅します。 	<ul style="list-style-type: none"> ● 点灯または点滅したときは、すみやかに安全な場所に停車し、日産販売会社に連絡してください。
	充電警告灯	<ul style="list-style-type: none"> ● 正常なときは、電源ポジションをONにすると点灯し、数秒後に消灯します。 ● エンジン回転中、バッテリーの充電システムに異常があると点灯します。 	<ul style="list-style-type: none"> ● 点灯したときは、すみやかに安全な場所に停車し、日産販売会社にご連絡ください。 <p>△ 注意</p> <ul style="list-style-type: none"> ● 充電警告灯が点灯したまま走行しない。バッテリーが破損したり、エンジンが突然停止し、思わぬ事故につながるおそれがあります。



警告灯	名称	点灯・点滅する条件	説明・対処方法
	ABS警告灯	<ul style="list-style-type: none"> ● 正常なときは、電源ポジションをONにすると点灯し、数秒後に消灯します。 ● 電源ポジションがONのとき、ABSのシステムに異常があると点灯します。 	<ul style="list-style-type: none"> ● 電源ポジションをONにしても点灯しないとき、または点灯し続けるときは、高速走行や急ブレーキを避け、すみやかに日産販売会社で点検を受けてください。 <p> アドバイス</p> <ul style="list-style-type: none"> ● ABS警告灯が点灯したときは、ABSは作動しませんが、通常のブレーキ性能は確保されています。この場合、滑りやすい路面でのブレーキ時や急ブレーキ時にタイヤがロックすることがあります。
	電動パーキングブレーキ警告灯★	<ul style="list-style-type: none"> ● 正常なときは、電源ポジションがONのとき、電動パーキングブレーキがかかっていると点灯し、電動パーキングブレーキを解除すると消灯します。 ● 電源ポジションがONのとき電動パーキングブレーキのシステムに異常があると点滅します。 	<ul style="list-style-type: none"> ● 電源ポジションがONで警告灯が点滅しているときに、電動パーキングブレーキを解除しても点滅が続くときは、すみやかに車両を安全な場所に停車し、日産販売会社に連絡してください。 <p> アドバイス</p> <ul style="list-style-type: none"> ● 電動パーキングブレーキを解除し忘れたまま走行（約3km/h以上）すると、ブザーが鳴ります。

警告灯	名称	点灯・点滅する条件	説明・対処方法
 <p>電動パーキング ブレーキ無車</p>	<p>ブレーキ警告灯 (赤色表示)</p>	<ul style="list-style-type: none"> ● 正常なときは、電源ポジションをONにすると点灯し、数秒後に消灯します。 (パーキングブレーキをかけているときは消灯しません) ● 電源ポジションがONのとき、次の場合は点灯し続けます。 <ul style="list-style-type: none"> － パーキングブレーキをかけているとき － ブレーキ液が不足しているとき － ブレーキシステムに異常があるとき 	<ul style="list-style-type: none"> ● パーキングブレーキがかかっているときは、パーキングブレーキを解除します。 ● パーキングブレーキを解除しても点灯するときは、ただちに安全な場所に停車して、日産販売会社にご連絡ください。ブレーキの効きが悪いときは、ブレーキペダルを強く踏んで停車してください。 ● ブレーキ液が正常でABS警告灯と同時に点灯したときは、高速走行や急ブレーキを避け、すみやかに日産販売会社で点検を受けてください。 <p>⚠ 警告</p> <ul style="list-style-type: none"> ● パーキングブレーキを解除してもブレーキ警告灯が点灯し続けるときは、点灯したまま走行しない。 ブレーキの効きが極度に悪くなり、思わぬ事故につながるおそれがあります。 <p>🚗 アドバイス</p> <ul style="list-style-type: none"> ● パーキングブレーキを戻し忘れたまま走行(約7km/h以上)すると、ブザーが鳴ります。

警告灯	名称	点灯・点滅する条件	説明・対処方法
 <p>電動パーキング ブレーキ付車</p>	<p>ブレーキ警告灯 (赤色表示)</p>	<ul style="list-style-type: none"> ● 正常なときは、電源ポジションをONにすると点灯し、数秒後に消灯します。 ● 電源ポジションがONのとき、次の場合は点灯し続けます。 <ul style="list-style-type: none"> － ブレーキ液が不足しているとき － ブレーキシステムに異常があるとき 	<ul style="list-style-type: none"> ● 走行中にブレーキ警告灯（赤色表示）が点灯した場合は、車両を停止し、以下の確認を行ってください。（ブレーキシステム警告灯と同時にVDC警告灯も点灯します。）日産販売会社で点検を受けてください。 <ul style="list-style-type: none"> － ブレーキ液の量が規定通りに入っていることを確認してください。ブレーキ液が不足している場合は、ブレーキ液を補充し日産販売会社で点検を受けてください。 － ブレーキ液の量が適正のときは、他に原因があることが考えられますので、日産販売会社で点検を受けてください。
 <p>電動パーキング ブレーキ付車</p>	<p>ブレーキシステム 警告灯 (黄色表示)</p>	<ul style="list-style-type: none"> ● 走行中にブレーキシステム警告灯（黄色表示）が点灯し続けたときは、電動パーキングブレーキ機能が故障しているおそれがあります。 	<ul style="list-style-type: none"> ● 走行中にブレーキシステム警告灯（黄色表示）が点灯した場合は、日産販売会社で点検を受けてください。

警告灯	名称	点灯・点滅する条件	説明・対処方法
	SRSエアバッグ警告灯	<ul style="list-style-type: none"> ● 正常なときは、電源ポジションをONにすると点灯し、約7秒後に消灯します。 ● 電源ポジションがONのとき、SRSエアバッグのシステム、プリテンショナー機能に異常があると、点灯を続けます。 	<p>⚠ 警告</p> <ul style="list-style-type: none"> ● 電源ポジションをONにしても点灯しないとき、または点灯し続けるときは、放置したまま走行しない。 万一のときSRSエアバッグ、プリテンショナーシートベルトが作動せず、重大な傷害につながるおそれがあります。
	シートベルト警告灯	<ul style="list-style-type: none"> ● 電源ポジションがONのとき、運転席および助手席の乗員がシートベルトを着用していないと点灯します。 ● シートベルトを着用していない状態で走行すると（約15km/h以上）、警告灯が点灯（NISMO仕様車以外）または点滅（NISMO仕様車）します。 <p>シートベルト非着用警報（シートベルトリマインダー）</p> <ul style="list-style-type: none"> ● シートベルトを着用していない状態で走行すると（約15km/h以上）、約95秒間ブザーが鳴ります。 	<ul style="list-style-type: none"> ● シートベルトを着用してください。 <p>⚠ 警告</p> <ul style="list-style-type: none"> ● 走行中は全員がシートベルトを着用する。 着用しないと、万一の事故時や急ブレーキ時に、死亡や重大な傷害につながるおそれがあります。 <p>📖 知識</p> <ul style="list-style-type: none"> ● 助手席シートに荷物などを置くと、センサーが重量を検知して、警告灯が点灯することがあります。
	VDC警告灯	<ul style="list-style-type: none"> ● 正常なときは、電源ポジションをONにすると点灯し、数秒後に消灯します。 ● 電源ポジションがONのとき、VDCが作動すると点滅します。 ● エンジン回転中、VDC、ヒルスタートアシストの電子制御システムに異常があると点灯します。 	<ul style="list-style-type: none"> ● 点灯したときはVDC、ヒルスタートアシストの作動は停止しますが、それらのシステムのない普通の車として走行できます。滑りやすい路面では注意して走行し、すみやかに日産販売会社で点検を受けてください。

警告灯	名称	点灯・点滅する条件	説明・対処方法
	<p>インテリジェント エマーゼンシーブ ブレーキ／踏み間 違い衝突防止アシ スト★警告灯</p>	<ul style="list-style-type: none"> ● 正常なときは、電源ポジションをONにすると点灯し、エンジンがかかると消灯します。 ● 次の場合は点灯します。 <ul style="list-style-type: none"> － インテリジェント エマーゼンシーブブレーキ／踏み間違い衝突防止アシストをOFFにしているとき － VDCをOFFにしているとき － インテリジェント エマーゼンシーブブレーキまたは踏み間違い衝突防止アシストのシステムに異常が発生しているとき ● 次の場合は点滅します。 <ul style="list-style-type: none"> － 踏み間違い衝突防止アシストが作動したとき ● 次の場合はゆっくり点滅します。 <ul style="list-style-type: none"> － フロントガラスの汚れなどにより、マルチセンシングフロントカメラが前方を認識できなくなったとき － 前方からの強い光により、カメラが前方を認識できなくなったとき － 炎天下に駐車したときなど、カメラが高温になったとき － フロントガラスの結露や曇りなどにより、マルチセンシングフロントカメラが前方を認識できなくなったとき 	<ul style="list-style-type: none"> ● インテリジェント エマーゼンシーブブレーキ／踏み間違い衝突防止アシストをOFFにしているときは、ONにすると消灯します。 ● VDCをOFFにしているときは、ONにすると消灯します。 ➡ VDCのON・OFFのしかた (P.295) ● エンジン再始動後も警告灯が点灯し続けるときは、システムの異常が考えられます。通常走行には支障はありませんが、日産販売会社で点検を受けてください。 ● フロントガラスが汚れているときは、フロントガラスを清掃し、警告灯が消灯したことを確認してください。 ➡ マルチセンシングフロントカメラの取り扱い (P.549) ● フロントガラスに結露や曇りなどがある場合は結露や曇りを除去し、警告灯が消灯したことを確認してください。 ➡ フロントガラスのくもりの取りかた (P.492) ● 室内の温度が高いときなどは、温度が下がると自動的に作動を復帰します。各システムについては、インテリジェントエマーゼンシーブブレーキ(➡ P.340)および踏み間違い衝突防止アシスト(➡ P.350)をお読みください。

警告灯	名称	点灯・点滅する条件	説明・対処方法
	<p>パワーステアリング警告灯</p>	<ul style="list-style-type: none"> ● 正常なときは、電源ポジションをONにすると点灯し、エンジンがかかると消灯します。 ● エンジン回転中、パワーステアリングのシステムに異常があると点灯します。 	<ul style="list-style-type: none"> ● 点灯したときは、すみやかに日産販売会社で点検を受けてください。 ● 点灯しているときは、パワーステアリングは作動しませんが、マニュアルステアリングの性能は確保されています。この場合は、ハンドルの操作力が重くなります。 <p>🚗 アドバイス</p> <ul style="list-style-type: none"> ● ハンドルに長時間力をかけた状態が続いたり停車中に操作を繰り返すと、システムの過熱を防ぐためハンドル操作力が重くなりますが、異常ではありません。しばらくハンドル操作を控え、システムの温度が下がると、通常のハンドル操作力に戻ります。 <p>📖 知識</p> <ul style="list-style-type: none"> ● すばやいハンドル操作を行うと、ハンドル付近から擦れるような音が聞こえてくるがありますが、異常ではありません。
	<p>マスターウォーニング</p>	<ul style="list-style-type: none"> ● アドバンスドドライブアシストディスプレイに警告メッセージが表示されると同時に点灯します。 	<ul style="list-style-type: none"> ● 同時に表示した警告メッセージを確認し、それぞれの対処方法に従ってください。 <p>🚨 警告 (P.81)</p>

表示灯の表示位置

次のイラストは、説明のためすべての表示灯を表示しています。
通常は事象がおこったときに、該当の表示灯のみ点灯または点滅します。

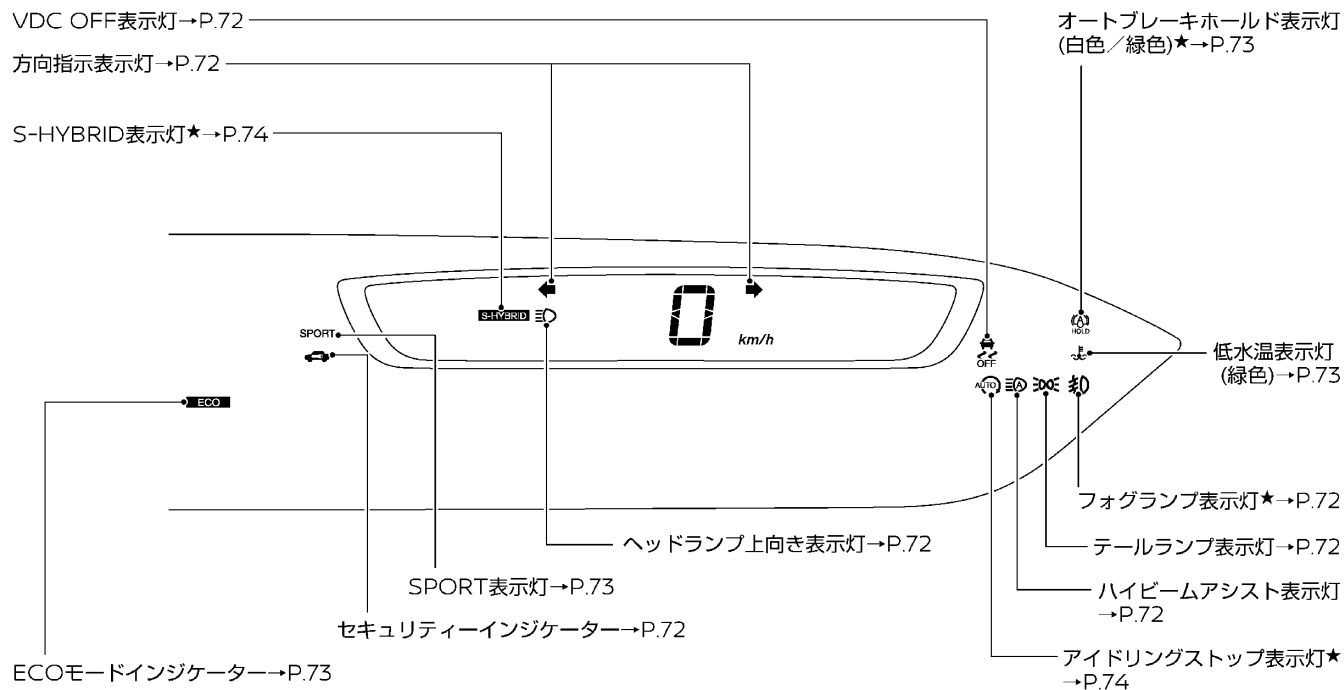













表示灯



表示灯は、何らかのシステムが作動していることなどをお知らせするものです。

点灯している理由は、次の説明をお読みください。

メーター内の警告や表示は、グレード、オプションなどにより異なります。

表示灯	名称	点灯・点滅する条件	説明・対処方法
	方向指示表示灯	<ul style="list-style-type: none"> ● 非常点滅表示灯を作動させると点滅しません。 ● 電源ポジションがON のとき、方向指示器を作動させると、作動させた側のみ点滅します。 	<ul style="list-style-type: none"> ● 方向指示器の電球（バルブ）が切れたときは点滅が速くなります。電球を交換してください。 ➡ 方向指示器の使いかた (P.265) ➡ 電球（バルブ）交換 (P.529)
	ヘッドランプ上向き表示灯	<ul style="list-style-type: none"> ● ヘッドランプのハイビーム（上向き）を点灯させると点灯します。 	<ul style="list-style-type: none"> ➡ ハイビーム（上向き）への切り替えかた (P.264)
	テールランプ表示灯	<ul style="list-style-type: none"> ● 車幅灯、尾灯、番号灯を点灯させると点灯します。 	<ul style="list-style-type: none"> ➡ ライトスイッチの使いかた (P.257)
	フォグランプ表示灯★	<ul style="list-style-type: none"> ● フォグランプを点灯させると点灯します。 	<ul style="list-style-type: none"> ➡ フォグランプの使いかた (P.269)
	ハイビームアシスト表示灯	<ul style="list-style-type: none"> ● ハイビームアシストをONにすると点灯します。 	<ul style="list-style-type: none"> ➡ ハイビームアシストについて (P.261)
	VDC OFF表示灯	<ul style="list-style-type: none"> ● 電源ポジションをONにすると点灯し、数秒後に消灯します。 ● 電源ポジションがONのとき、VDCをOFFにしていると点灯します。 	<ul style="list-style-type: none"> ➡ VDC（ビークルダイナミクスコントロール） (P.293)
	セキュリティーインジケータ	<ul style="list-style-type: none"> ● 電源ポジションがON以外のときに点滅します。 ➡ イモビライザー（盗難防止装置） (P.55) 	<ul style="list-style-type: none"> ● 電源ポジションをONにしたあとも点灯し続けるときは、システムの異常が考えられます。日産販売会社で点検を受けてください。

表示灯	名称	点灯・点滅する条件	説明・対処方法
	ECOモードインジケータ	<ul style="list-style-type: none"> ● ECOモードスイッチをONにすると点灯します。 	<ul style="list-style-type: none"> ➡ ECOモードの使いかた (P.274)
	オートブレーキホールド表示灯（白色）★	<ul style="list-style-type: none"> ● オートブレーキホールドが待機状態のとき白色に点灯します。 	<ul style="list-style-type: none"> ➡ オートブレーキホールド★ (P.247)
	オートブレーキホールド表示灯（緑色）★	<ul style="list-style-type: none"> ● オートブレーキホールドが作動しているとき緑色に点灯します。 	<ul style="list-style-type: none"> ➡ オートブレーキホールド★ (P.247)
	低水温表示灯（緑色）	<ul style="list-style-type: none"> ● エンジン冷却水の温度が低いと点灯します。 ● 電源ポジションをONにすると、低水温表示灯（緑色表示）が約1秒間点灯して消灯します。エンジン冷却水温が低いときは、低水温表示灯（緑色表示）が消灯せずに点灯し続けますが、エンジンの暖機により、しばらくすると既定の水温以上に達して、消灯します。 	<ul style="list-style-type: none"> ● しばらく走行したあとも点灯し続けるときは、水温センサーの異常が考えられます。すみやかに日産販売会社で点検を受けてください。
	SPORT表示灯	<ul style="list-style-type: none"> ● 電源ポジションをONにすると点灯し、数秒後に消灯します。 ● 電源ポジションがONでセレクトレバーが  のとき、スポーツモードスイッチをONにすると点灯します。 	<ul style="list-style-type: none"> ➡ スポーツモードスイッチの使いかた (P.240)

表示灯	名称	点灯・点滅する条件	説明・対処方法
	アイドリングストップ表示灯★	<ul style="list-style-type: none"> ● アイドリングストップ中に点灯します。 ● アイドリングストップ中に、ボンネットが開いたときに、早く点滅します。 ● アイドリングストップの異常のときに、遅く点滅します。 ● アイドリングストップOFFスイッチをONにすると消灯します。 	<p>速い点滅をしたとき（約1秒間に2回）</p> <ul style="list-style-type: none"> ● ボンネットが開いていないか確認してください。ボンネットが開いていると、通常のエンジン停止状態となります。その場合はエンジンをかけ直してください。 <p>遅い点滅をしたとき（約2秒間に1回）</p> <ul style="list-style-type: none"> ● すみやかに日産販売会社で点検を受けてください。
	S-HYBRID表示灯★	<ul style="list-style-type: none"> ● アイドリングストップ中に点灯します。 ● エンジンアシスト機能が機能しているときに点灯します。 ● エネルギー回生機能でバッテリーを充電しているときに点灯します。 	<p> S-HYBRID★ (P.282)</p>

アドバンスドドライブアシストディスプレイとは

アドバンスドドライブアシストディスプレイで、様々な機能の作動状態を表示したり、設定することができます。電源ポジションがONのとき、ハンドル左側にある ◀ スイッチを押すと、タコメーター (P.76)、エコグループ (P.77)、インフォメーショングループ (P.79)、警告 (P.81)、設定 (P.93) の順で表示項目が切り替わります。

画面の切り替えかた

車種により表示できる項目が異なります。

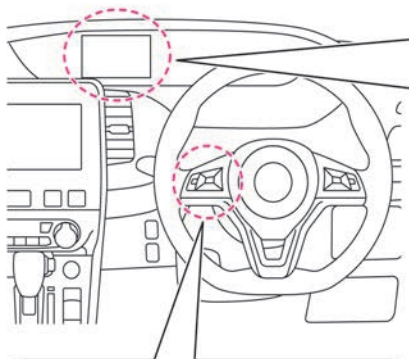

ステアリングスイッチ

OKスイッチ

▲▼スイッチ

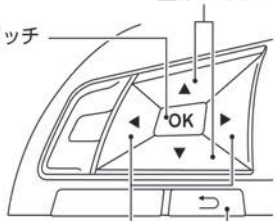

◀▶ スイッチ ← スイッチ

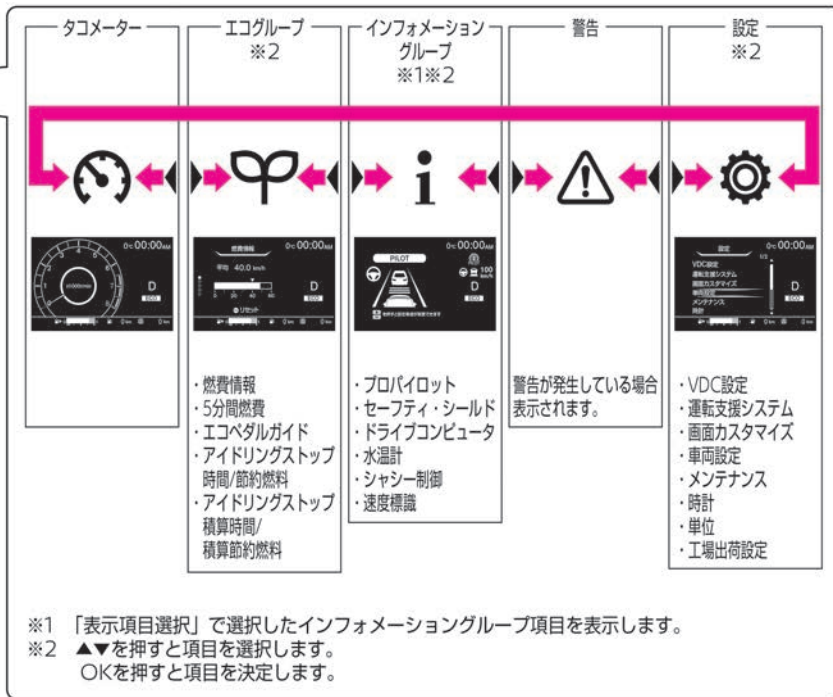

アドバンスドドライブアシストディスプレイ タコメーター（エンジン回転計）

タコメーターは1分間あたりのエンジン回転数を表示します。

■ タコメーター（エンジン回転計）

- 電源ポジションがONのとき、ステアリングスイッチの ◀ スイッチで、タコメーター  を選択します。ステアリングスイッチの使いかたは (➔ p.75) をお読みください。

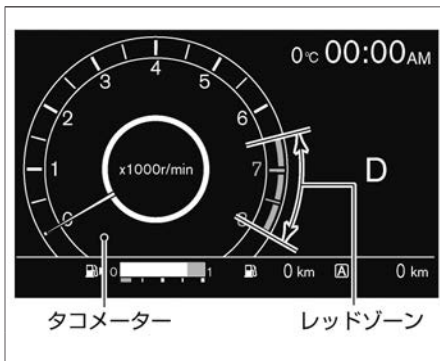



注意



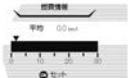

- エンジン回転数を示す針がレッドゾーン（赤色表示部）に入らないように運転する。
レッドゾーンではエンジンが過回転となり故障の原因になります。

様々な車両情報を表示したり、各種設定をしたりすることができます。

エコグループ φ (表示項目)







電源ポジションがONのとき、ステアリングスイッチの \blacktriangleleft スイッチで、エコグループ φ を選択し、 \blacktriangleup スイッチを押すと項目が切り替わります。ステアリングスイッチの使いかたは (P.75)、設定例は (P.101)、(P.102) をお読みください。



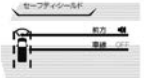

画面表示	項目	概要	詳細説明
	燃費情報	<ul style="list-style-type: none"> リセットしてからの平均燃費や、車速に応じたアクセルペダルの踏み加減などを表示します。平均燃費をリセットするときは、この画面を表示中に、ステアリングスイッチの OK スイッチを押します。リセット画面が表示されるので、「はい」を選択し、再度ステアリングスイッチの OK スイッチを押すとリセットされます。画面の切り替えかたについては (P.75) をお読みください。 	<ul style="list-style-type: none"> 平均燃費は、バッテリー交換後やリセット後は「---」と表示します。 平均燃費は約30秒ごとに更新します。
	5分間燃費	<ul style="list-style-type: none"> 過去5分単位の燃費を棒グラフで表示します。 過去1時間分表示します。 	<div style="border: 1px solid gray; padding: 2px; display: inline-block;">📖 知識</div> <ul style="list-style-type: none"> グラフは30分停車するとリセットされます。
	エコペダルガイド	<ul style="list-style-type: none"> 走行中、アクセルペダルの踏み加減を表示します。平均燃費をリセットするときは、この画面を表示中に、ステアリングスイッチの OK スイッチを押します。リセット画面が表示されるので、「はい」を選択し、再度ステアリングスイッチの OK スイッチを押すとリセットされます。画面の切り替えかたについては (P.75) をお読みください。 	<div style="border: 1px solid gray; padding: 2px; display: inline-block;">📖 知識</div> <ul style="list-style-type: none"> アクセルペダルの踏み加減をエコ運転領域（水色ライン）に入るように調整すると、燃費向上につながりません。

画面表示	項目	概要	詳細説明
	<p>アイドリングストップ (時間・節約燃料) ★</p>	<ul style="list-style-type: none"> ● エンジン始動時からの、アイドリングストップが作動した時間と、節約された燃料を表示します。リセットするときは、この画面を表示中に、ステアリングスイッチの OK スイッチを押します。リセット画面が表示されるので、「はい」を選択し、再度ステアリングスイッチの OK スイッチを押すとリセットされます。画面の切り替えかたについては (➡P.75) をお読みください。 	<p> 知識</p> <ul style="list-style-type: none"> ● アイドリングストップについては、(➡P.275) をお読みください。
	<p>アイドリングストップ (積算時間・積算節約燃料) ★</p>	<ul style="list-style-type: none"> ● 前回リセット時からの、アイドリングストップが作動した合計時間と、節約された合計燃料を表示します。リセットするときは、この画面を表示中に、ステアリングスイッチの OK スイッチを押します。リセット画面が表示されるので、「はい」を選択し、再度ステアリングスイッチの OK スイッチを押すとリセットされます。画面の切り替えかたについては (➡P.75) をお読みください。 	<p> 知識</p> <ul style="list-style-type: none"> ● アイドリングストップについては、(➡P.275) をお読みください。

インフォメーショングループ i (表示項目)

電源ポジションがONのとき、ステアリングスイッチの ◀▶ スイッチで、インフォメーショングループ i を選択し、▲▼ を押すと項目が切り替わります。ステアリングスイッチの使いかたは (👉 P.75) をお読みください。

画面表示	項目	概要	詳細説明
	プロパイロット★	<ul style="list-style-type: none"> ● 走行支援システムの作動状態を表示します。 ● ステアリングスイッチのプロパイロットスイッチ  を押すと自動的にプロパイロット画面に切り替わります。 ● この画面を表示中に、ステアリングスイッチの OK スイッチを押すと、プロパイロットのメニュー画面が表示されます。メニュー画面でハンドル支援のON・OFFを設定できます。(👉 P.93) をお読みください。 	<ul style="list-style-type: none"> ● 詳しくは、各走行支援システムの説明をお読みください。 —  <u>プロパイロット★</u> (P.301) —  <u>LDW (車線逸脱警報) / インテリジェント LI (車線逸脱防止支援システム) ★</u> (P.371) —  <u>インテリジェント エマージェンシーブレーキ</u> (P.340)
	セーフティ・シールド	<ul style="list-style-type: none"> ● 走行支援システムのON・OFF状態を表示します。 ● この画面を表示中に、ステアリングスイッチの OK スイッチを押すと、走行支援システムのメニュー画面が表示されます。メニュー画面で各システムのON・OFFを設定できます。(👉 P.93) をお読みください。 	<ul style="list-style-type: none"> ● 詳しくは、各走行支援システムの説明をお読みください。 —  <u>LDW (車線逸脱警報) / インテリジェント LI (車線逸脱防止支援システム) ★</u> (P.371) —  <u>インテリジェント エマージェンシーブレーキ</u> (P.340)



画面表示	項目	概要	詳細説明
	ドライブコンピュータ	<ul style="list-style-type: none"> ● ドライブコンピュータを表示します。リセットするときは、この画面を表示中にステアリングスイッチの OK スイッチを押します。その後「リセット」メニューからリセットする項目を選択し、再度ステアリングスイッチの OK スイッチを押すとリセットされます。(➡P.75) をお読みください。 	<p>知識</p> <ul style="list-style-type: none"> ● ドライブコンピュータの項目 <ul style="list-style-type: none"> － 平均燃費 － 平均車速 － 走行距離 － 走行時間
	水温計	<ul style="list-style-type: none"> ● エンジン冷却水の温度を表示します。 	<p>注意</p> <ul style="list-style-type: none"> ● オーバーヒートを示したときは、ただちに安全な場所に車を止めて処置をする。そのまま走行を続けると、エンジン故障の原因となり、火災につながるおそれがあります。詳しくは、オーバーヒートしたとき(➡P.494) をお読みください。
	シャシー制御★	<ul style="list-style-type: none"> ● オートブレーキホールドの作動状態を表示します。 	<p>知識</p> <ul style="list-style-type: none"> ● オートブレーキホールドについては、(➡P.247) をお読みください。
	速度標識★	<ul style="list-style-type: none"> ● 最高速度標識の検知状態を表示します。 	<p>知識</p> <ul style="list-style-type: none"> ● 最高速度標識検知については、(➡P.382) をお読みください。

警告

警告について

- 異常を検知するとマスターウォーニングが点灯し、アドバンスドドライブアシストディスプレイに警告を表示します。
- 警告が表示されたときは、すみやかに適切な処置をしてください。放置すると故障や思わぬ事故につながるおそれがあります。

確認のしかた



電源ポジションがONのとき、ステアリングスイッチの  スイッチで、警告  を選択すると、異常を検知している警告が確認できます。









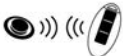
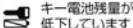



警告を一時的に消すときは、 スイッチを押します。







ステアリングスイッチの使いかたは ( P.75) をお読みください。





■ 警告メッセージ



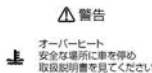

警告メッセージが表示されたときは、次の「説明・対処方法」に従ってください。表示は、グレード、オプションなどにより異なります。

画面表示	名称	表示する条件	説明・対処方法
	エンジン始動操作表示	<ul style="list-style-type: none"> ● キー（インテリジェントキー）を持って車室内に入ると表示します。 	<ul style="list-style-type: none"> ● ブレーキペダルを踏みながらエンジンスイッチを押してください。エンジンが始動します。 <p>知識</p> <ul style="list-style-type: none"> ● 次の場合、表示が消えます。 <ul style="list-style-type: none"> － エンジンを始動したとき － 約15秒経過したとき － リモコン機能、またはドアハンドルのスイッチでドアを施錠したとき － セレクトレバーを  以外に入れたとき
	インテリジェントキー非作動時エンジン始動表示	<ul style="list-style-type: none"> ● キー（インテリジェントキー）の電池が切れたときや、使用環境により、キーと車両の通信が正常に行われないうちに表示します。 	<ul style="list-style-type: none"> ● ブレーキペダルを踏みながら、キーの裏面をエンジンスイッチに接触させてください。 ➡ <u>キー（インテリジェントキー）で始動できないときは (P.476)</u>
	インテリジェントキー電池切れ表示	<ul style="list-style-type: none"> ● キー（インテリジェントキー）の電池切れが近くなると電池の交換を知らせます。 	<ul style="list-style-type: none"> ● 新しい電池に交換してください。 ➡ <u>キー（インテリジェントキー）の電池交換 (P.539)</u> <p>知識</p> <ul style="list-style-type: none"> ● 次の場合、インテリジェントキー電池切れ表示が消えます。 <ul style="list-style-type: none"> － 表示から約30秒経過したとき － 電源ポジションをON以外にしたとき

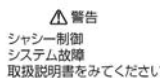
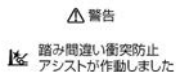
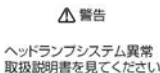



画面表示	名称	表示する条件	説明・対処方法
 警告  キーが見つかりません	インテリジェントキー持ち出し警告	<ul style="list-style-type: none"> ● 電源ポジションがONのとき、キー（インテリジェントキー）が車外に持ち出されると表示します。 	<ul style="list-style-type: none"> ● キーが車外に持ち出されていないか確認してください。
 警告 	ドア開き警告	<ul style="list-style-type: none"> ● ドアが確実に閉まっていないとき、開いている位置を表示します。 	<ul style="list-style-type: none"> ● ドアを確実に閉めてください。 <div style="border: 1px solid black; padding: 2px; display: inline-block;">  知識 </div> <ul style="list-style-type: none"> ● 走行前に表示が消えていることを確認してください。ドアが完全に閉まっていない（半ドア）と走行中に突然開き、思わぬ事故につながるおそれがあります。
 警告  キーシステム故障 取扱説明書を見てください	キーシステム警告	<ul style="list-style-type: none"> ● ハンドルロック（ステアリングロック）やキーシステムに異常があると表示します。 	<ul style="list-style-type: none"> ● 日産販売会社にご連絡ください。エンジンが始動できないことや電源ポジションが切り替わらないことがあります。
 警告  Pレンジに入れてください	P 戻し忘れ警告	<ul style="list-style-type: none"> ● セレクトレバーがP以外のとき、電源ポジションをONからOFFにすると表示します。 	<ul style="list-style-type: none"> ● セレクトレバーをPに入れてください。 ● 電源ポジションをONにしたときも表示が消えます。
 警告  キーIDが正しくありません	キーID警告	<ul style="list-style-type: none"> ● 次のときに電源ポジションを切り替えようとすると表示します。 <ul style="list-style-type: none"> － キー（インテリジェントキー）を携帯していないとき － 携帯しているキーの電池が切れているとき － 登録されていないキーを携帯しているとき 	<ul style="list-style-type: none"> ● キーを携帯してください。 ● 新しい電池に交換してください。 ●  キー（インテリジェントキー）の電池交換 (P.539) ● 自車のキーであることを確認してください。

画面表示	名称	表示する条件	説明・対処方法
 警告 パーキングブレーキを解除してください	パーキングブレーキ戻し忘れ警告	<ul style="list-style-type: none"> ● パーキングブレーキを解除し忘れたまま走行すると（約7km/h以上）表示し、ブザーが鳴ります。 	<ul style="list-style-type: none"> ● すみやかにパーキングブレーキを解除してください。  パーキングブレーキ★ (P.241) <div style="border: 1px solid black; padding: 2px; margin: 5px 0;">  アドバイス </div> <ul style="list-style-type: none"> ● 走行するときは、必ずパーキングブレーキを解除してください。
	電動パーキングブレーキ戻し忘れ警告	<ul style="list-style-type: none"> ● 電動パーキングブレーキを解除し忘れたまま走行すると（約3km/h以上）表示し、ブザーが鳴ります。 ● 電動パーキングブレーキをかけ、運転席シートベルトを着用せずにアクセルペダルを踏み、発進すると表示します。 	<ul style="list-style-type: none"> ● すみやかに電動パーキングブレーキを解除してください。  電動パーキングブレーキ★ (P.242) ● 運転するときは、必ずシートベルトを着用してください。
 警告 停車状態を維持できません ブレーキを踏んでください	電動パーキングブレーキ警告	<ul style="list-style-type: none"> ● 急な坂道などで電動パーキングブレーキがかかった状態で車両が動く则表示し、ブザーが鳴ります。 ● 電動パーキングブレーキがかかった状態で、ブレーキペダルを踏まずに電動パーキングブレーキスイッチを押しした場合に表示します。 	<ul style="list-style-type: none"> ● すみやかにブレーキペダルを踏んでください。 ● 解除する場合は、ブレーキペダルを踏んでから電動パーキングブレーキスイッチを押し下げてください。  電動パーキングブレーキ★ (P.242)
	オートブレーキホールド警告	<ul style="list-style-type: none"> ● オートブレーキホールドが作動中に車が動いたときに表示します。 	<ul style="list-style-type: none"> ● ブレーキペダルを踏んで車を停止させてください。
 ステアリングを回しながら スタートスイッチを押してください	ステアリングロック未解除表示	<ul style="list-style-type: none"> ● ハンドルロック（ステアリングロック）を解除できないときに表示します。 	<ul style="list-style-type: none"> ● ハンドルを軽く左右に回しながらエンジンスイッチを押してください。ハンドルロック（ステアリングロック）を解除すると表示が消えます。

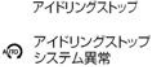
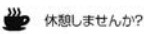

画面表示	名称	表示する条件	説明・対処方法
	燃料残量警告	<ul style="list-style-type: none"> ● 燃料が少なくなると表示します。残っている燃料で航続可能な距離を表示します。 	<ul style="list-style-type: none"> ● すみやかに指定の燃料を補給してください。 <p> 知識</p> <ul style="list-style-type: none"> ● 燃料の残量が約7ℓ以下で表示します。 ● 車両姿勢、走行状況によっては、燃料がタンク内で移動するため、警告が表示されるタイミングが変わる場合があります。
	オーバーヒート警告	<ul style="list-style-type: none"> ● エンジン冷却水の温度が異常に高くなると表示します。 	<ul style="list-style-type: none"> ● 点灯したときは、ただちに安全な場所に車を止めて処置してください。 ➡ オーバーヒートしたときは (P.494) <p> 注意</p> <ul style="list-style-type: none"> ● 表示したまま走行をしない。 そのまま走行を続けると、エンジン故障の原因となり、火災につながるおそれがあります。
	シャシー制御表示	<ul style="list-style-type: none"> ● シャシー制御のシステムに異常があると表示します。 	<ul style="list-style-type: none"> ● すみやかに日産販売会社で点検を受けてください。
	踏み間違い衝突防止アシスト作動時表示	<ul style="list-style-type: none"> ● 踏み間違い衝突防止アシストが作動すると表示します。 	<ul style="list-style-type: none"> ● 進行方向に壁などの障害物、車両や歩行者などを検知している場合に、アクセルペダルが素早く深く踏み込まれたとシステムが判断したときに作動します。 ➡ 踏み間違い衝突防止アシスト★ (P.350)
	ヘッドランプ警告	<ul style="list-style-type: none"> ● LEDヘッドランプに異常があると表示します。 	<ul style="list-style-type: none"> ● すみやかに日産販売会社で点検を受けてください。

画面表示	名称	表示する条件	説明・対処方法
 警告  システムが故障しているため 使用できません	システム故障 警告	<ul style="list-style-type: none"> ● プロパイロット、LDW（車線逸脱警報）、インテリジェント LI（車線逸脱防止支援システム）、インテリジェント エマージェンシーブレーキ、踏み間違い衝突防止アシストが故障すると表示します。 	<ul style="list-style-type: none"> ● 安全な場所に停車し、一度エンジンを停止してから再始動してください。 ● 再始動後もメッセージを表示するときは、システムの異常が考えられます。通常走行に支障はありませんが、日産販売会社で点検を受けてください。 ➡ <u>プロパイロット★ (P.301)</u> ➡ <u>インテリジェント エマージェンシーブレーキ (P.340)</u> ➡ <u>踏み間違い衝突防止アシスト★ (P.350)</u> ➡ <u>LDW（車線逸脱警報）／インテリジェント LI（車線逸脱防止支援システム）★ (P.371)</u>
 警告  システム故障	インテリジェント DA（ふらつき警報）システム異常警告	<ul style="list-style-type: none"> ● インテリジェント DA（ふらつき警報）に異常があると表示します。 	<ul style="list-style-type: none"> ● 安全な場所に停車し、一度エンジンを停止してから再始動してください。 ● 再始動後もメッセージを表示するときは、システムの異常が考えられます。通常走行に支障はありませんが、日産販売会社で点検を受けてください。 ➡ <u>インテリジェント DA（ふらつき警報）★ (P.379)</u>
 警告 ソナー故障 取扱説明書を見てください	ソナーシステム異常警告	<ul style="list-style-type: none"> ● ソナーが故障したときに表示します。 	<ul style="list-style-type: none"> ● 安全な場所に停車し、一度エンジンを停止してから再始動してください。 ● 再始動後もメッセージを表示するときは、システムの異常が考えられます。通常走行に支障はありませんが、日産販売会社で点検を受けてください。 ➡ <u>ソナー機能★ (P.110)</u>

アドバンスドドライブアシストディスプレイ 車両情報画面







画面表示	名称	表示する条件	説明・対処方法
 アイドリングストップ システム異常	アイドリング ストップシ ステム異常警告	<ul style="list-style-type: none"> ● アイドリングストップシステムに異常があると表示します。 	<ul style="list-style-type: none"> ● システムの異常が考えられます。通常走行に支障はありませんが、日産販売会社で点検を受けてください。 ➡ アイドリングストップ★ (P.275)
 休憩しませんか？	インテリジェ ント DA (ふ らつき警報) 表示	<ul style="list-style-type: none"> ● 運転者のハンドル操作から注意力が低下していると判断したときに表示します。 	<ul style="list-style-type: none"> ● 表示・非表示の設定ができます。 ➡ インテリジェント DA (ふらつき警報) ★ (P.379)
 注意してください	進入禁止標識 検知表示	<ul style="list-style-type: none"> ● 前方の車両進入禁止標識を検知し、一方通行路へ進入する可能性がある場合はアドバンスドドライブアシストディスプレイに警告表示します。 	<ul style="list-style-type: none"> ● 表示・非表示の設定ができます。 ➡ 標識検知機能★ (P.382)
 注意してください	一時停止標識 検知	<ul style="list-style-type: none"> ● 前方の一時停止標識を検知した場合には、アドバンスドドライブアシストディスプレイに表示します。 	<ul style="list-style-type: none"> ● 表示・非表示の設定ができます。 ➡ 標識検知機能★ (P.382)
	最高速度標識 検知表示	<ul style="list-style-type: none"> ● 前方の最高速度標識を検知した場合には、アドバンスドドライブアシストディスプレイおよびインフォメーショングループに表示されます。 	<ul style="list-style-type: none"> ● 表示・非表示の設定ができます。 ➡ 標識検知機能★ (P.382)
バッテリーあかりを防ぐため 電源をOFFします	自動電源OFF 表示A	<ul style="list-style-type: none"> ● 電源ポジションがONのとき、セレクトレバーを P に入れたまましばらくすると表示します。 	<ul style="list-style-type: none"> ● そのまま電源ポジションを切り替えたり、セレクトレバーを操作したりしないと、省エネのため自動的に電源ポジションがOFFになります。
バッテリーあかりを防ぐため 電源をOFFしました	自動電源OFF 表示B	<ul style="list-style-type: none"> ● 電源ポジションがONのとき、セレクトレバーが P のまま時間が経過し、自動的に電源ポジションがOFFになると表示します。 	

画面表示	名称	表示する条件	説明・対処方法
 ライト消灯してください	ライト消し忘れ警告	● 電源ポジションがON以外の位置で運転席ドアを開けたとき、ライトスイッチがOFFまたはAUTO以外の位置にあると表示し、ブザーが鳴ります。	● ライトスイッチをOFFにしてください。
メンテナンス  オイル/オイルフィルター交換してください	オイル/オイルフィルター交換表示	● 設定したオイル/オイルフィルター交換距離に達すると表示します。	● オイル/オイルフィルター交換距離は、設定したりリセットしたりできます。 設定 (👉P.99)
メンテナンス  タイヤ	タイヤ交換表示	● 設定したタイヤ交換距離に達すると表示します。	● タイヤ交換距離は、設定したりリセットしたりできます。 設定 (👉P.99)
メンテナンス  ユーザー	メンテナンス距離表示	● オイル/オイルフィルター、タイヤ以外の整備項目の点検距離または交換距離に達すると表示します。	● その他の整備項目には、たとえばタイヤのローテーションを行う距離の設定ができます。項目の点検/交換距離は設定したり、リセットしたりできます。 設定 (👉P.99)
 0℃	凍結注意アラーム表示	● 外気温が3℃以下になったことを知らせます。	● 表示・非表示の設定ができます。 設定 (👉P.96)
 休息してください	走行時間アラーム表示	● 設定した時間まで連続走行したことを知らせます。	● 表示・非表示の設定ができます。 設定 (👉P.96)

画面表示	名称	表示する条件	説明・対処方法
<p>アイドリングストップ  ブレーキを踏み増してください</p>	<p>アイドリングストップメッセージ</p>	<ul style="list-style-type: none"> ● 車両停止時に、ブレーキペダルの踏み込みが少ないことにより、アイドリングストップしないときに表示します。 	<ul style="list-style-type: none"> ● アイドリングストップを作動させたいときはブレーキを踏み増してください。  <u>アイドリングストップの使いかた (P.275)</u> <p> 知識</p> <ul style="list-style-type: none"> ● 次の場合、表示が消えます。 <ul style="list-style-type: none"> － アイドリングストップが作動したとき － 走行を開始したとき

■ プロパイロット（インテリジェント クルーズコントロール）警告メッセージ



警告メッセージが表示されたときは、次の「説明・対処方法」に従ってください。表示は、グレード、オプションなどにより異なります。

警告表示	表示する条件	説明・対処方法
 作動範囲外のため現在使用できません	<ul style="list-style-type: none"> ● VDC/TCSが作動したとき ● タイヤの空転を検出したとき ● VDCをOFFにしたとき 	<ul style="list-style-type: none"> ● VDC/TCSが作動する、または、タイヤが空転するような状況ではインテリジェント クルーズコントロールは使用できません。 ● VDCがOFFの場合はインテリジェント クルーズコントロールは使用することができません。
 カメラが認識できないため現在使用できません	<ul style="list-style-type: none"> ● 雨、雪、霧または、カメラ前方のフロントガラスの凍結、汚れなどで、カメラの視界が確保できなくなったとき ● 前方から強い光を受けたとき ● ワイパーを高速で作動させたとき 	<ul style="list-style-type: none"> ● 状況が改善すると、インテリジェント クルーズコントロールを使用することができます。 ● 警告表示が出続ける場合は、安全な場所に停車して、エンジンを一旦停止してカメラ前方のフロントガラスの汚れなどを取り除いてください。
 カメラが高温のため現在使用できません	<ul style="list-style-type: none"> ● カメラおよびカメラ周辺の温度が高いとき 	<ul style="list-style-type: none"> ● 室内の温度が下がるとインテリジェント クルーズコントロールを使用することができます。
 パーキングブレーキが作動しているため使用できません	<ul style="list-style-type: none"> ● 電動パーキングブレーキが作動したとき 	<ul style="list-style-type: none"> ● 電動パーキングブレーキが作動しているときはインテリジェント クルーズコントロールは使用することができません。
 シートベルトが解除されているため使用できません	<ul style="list-style-type: none"> ● 運転席のシートベルトを解除したとき 	<ul style="list-style-type: none"> ● 運転席のシートベルトが解除されている場合はインテリジェント クルーズコントロールは使用することができません。
 警告 システム故障 取扱説明書を見てください	<ul style="list-style-type: none"> ● システム故障 	<ul style="list-style-type: none"> ● 安全な場所に停車して、エンジンを一旦停止して再始動し、再びシステムをONにしてください。

警告表示	表示する条件	説明・対処方法
<p>△ 警告 停車状態を維持できません ブレーキを踏んでください</p>	<ul style="list-style-type: none">● インテリジェント クルーズコントロールにより車両が停止中、運転席ドアが開いたが電動パーキングブレーキが正常に作動しなかったとき	<ul style="list-style-type: none">● 速やかにブレーキを踏んでください。

■ プロパイロット（ハンドル支援）警告メッセージ

警告メッセージが表示されたときは、次の「説明・対処方法」に従ってください。表示は、グレード、オプションなどにより異なります。

警告表示	表示する条件	説明・対処方法
 ハンドル支援は一時的に作動できません	<ul style="list-style-type: none"> ● 両側の車線を検出しなくなったとき ● 車速が約50km/h以下で、先行車を検出しなくなったとき 	<ul style="list-style-type: none"> ● 作動条件を再度満たすと自動的にハンドル支援機能は再開されます。
 	<ul style="list-style-type: none"> ● ハンドルを持っていない、またはハンドル操作がないとき 	<ul style="list-style-type: none"> ● 速やかにハンドルを持って操作してください。運転者のハンドル操作を検出すると警告は消灯し、自動的にハンドル支援機能が復帰します。
レーンを認識できません ハンドル支援を解除します	<ul style="list-style-type: none"> ● ワイパーを低速で作動させたとき ● 走行車線内にレーンマーカに見えらるようなものがあるなど、レーンマーカが正しく検出できない状態が長時間続いたとき（雪のわだち、雨の日の周辺の光の反射、消し忘れのレーンマーカなど） 	<ul style="list-style-type: none"> ● 再びハンドル支援機能を使用したいときは、レーンマーカがはっきりと描かれている道路でプロパイロットを解除し、再度セットしてください。

アドバンスドドライブアシストディスプレイ 各種設定画面

運転支援システムのON・OFF設定をはじめ、時計の調整やアラームの設定などができます。
ステアリングスイッチの使いかたは (👉 P.75) をお読みください。

設定 ⚙️ (各種設定画面)

各種設定画面では、次の機能の設定ができます。

ステアリングスイッチの ◀▶ スイッチで設定 ⚙️ を選び、 ▲▼ スイッチを押して選択します。 **OK** スイッチで決定することができます。
走行中は操作できません。

👉 設定例1 (画面カスタマイズ) (P.101)

👉 設定例2 (オイル/オイルフィルター) (P.102)

■ VDC設定

ステアリングスイッチの ◀▶ スイッチで設定 ⚙️ を選び、 ▲▼ スイッチを押して選択します。 **OK** スイッチで決定することができます。
走行中は操作できません。

項目1	機能
システム	<ul style="list-style-type: none">● VDC機能のON・OFFを設定します。👉 VDCのON・OFFのしかた (P.295)

■ 運転支援システム

ステアリングスイッチの ◀▶ スイッチで設定 ⚙️ を選び、 ▲▼ スイッチを押して選択します。 **OK** スイッチで決定することができます。
走行中は操作できません。

項目1	項目2	項目3	機能
プロパイロット★	ハンドル支援		<ul style="list-style-type: none">● ハンドル支援のON・OFFを設定します。👉 プロパイロット★ (P.301)

項目1	項目2	項目3	機能
側方支援	LDW (車線逸脱警報)		<ul style="list-style-type: none"> ● LDW (車線逸脱警報) のON・OFFを設定します。 ➡ LDW (車線逸脱警報) / インテリジェント LI (車線逸脱防止支援システム) ★ (P.371)
	LDP (車線逸脱防止支援) ★		<ul style="list-style-type: none"> ● インテリジェント LI (車線逸脱防止支援システム) のON・OFFを設定します。 ➡ LDW (車線逸脱警報) / インテリジェント LI (車線逸脱防止支援システム) ★ (P.371)
エマージェンシーブレーキ	システム		<ul style="list-style-type: none"> ● インテリジェント エマージェンシーブレーキ / 踏み間違い衝突防止アシスト★のON・OFFを設定します。 ➡ <u>インテリジェント エマージェンシーブレーキ</u> (P.340) ➡ <u>踏み間違い衝突防止アシスト★</u> (P.350)
速度標識表示★			<ul style="list-style-type: none"> ● 最高速度標識検知のON・OFFを設定します。 ➡ <u>標識検知機能★</u> (P.382)
道路標識表示★			<ul style="list-style-type: none"> ● 進入禁止標識検知 / 一時停止標識検知のON・OFFを設定します。 ➡ <u>標識検知機能★</u> (P.382)

項目1	項目2	項目3	機能
駐車支援★	ソナー	フロントソナー	<ul style="list-style-type: none"> ● フロントソナーのON・OFFを設定します。 ➡ ソナー機能★ (P.110)
		リアソナー	<ul style="list-style-type: none"> ● リアソナーのON・OFFを設定します。 ➡ ソナー機能★ (P.110)
		ソナー画面切替	<ul style="list-style-type: none"> ● 障害物に近づいたときの、割り込み表示ON・OFFを設定します。 ➡ ソナー機能★ (P.110)
		ボリューム	<ul style="list-style-type: none"> ● ボリューム（警報音）の大きさを、大、中、小から選択します。 ➡ ソナー機能★ (P.110)
		センサー感度	<ul style="list-style-type: none"> ● センサー感度を、遠距離、中距離、近距離から選択します。障害物をより遠い状態から検知させたいときは、センサー感度を「遠距離」に設定します。 ➡ ソナー機能★ (P.110)
	移動物検知		<ul style="list-style-type: none"> ● 移動物 検知のON・OFFを設定します。 ➡ 移動物 検知機能について (P.397)
ふらつき警報★			<ul style="list-style-type: none"> ● インテリジェント DA（ふらつき警報）のON・OFFを設定します。 ➡ インテリジェント DA（ふらつき警報）★ (P.379)

項目1	項目2	項目3	機能
走行時間	---分／---分		<ul style="list-style-type: none"> ● 設定した時間まで連続走行したことを知らせます。 ▲▼スイッチで分が切り替わり、OKスイッチを押すと決定します。 － 最大360分まで設定できます。 － 設定時間は30分単位で切り替わります。 (⏪ スwitchを押すと設定前の画面に戻ります。)
	リセット		「はい」を選択すると、走行した時間をリセットできます。
凍結注意			<ul style="list-style-type: none"> ● 外気温が3°C以下になったときに表示する凍結注意表示のON・OFFを設定します。

■ 画面カスタマイズ

ステアリングスイッチの ◀▶ スwitchで設定  を選び、 ▲▼ スwitchを押して選択します。 **OK** スwitchで決定することができます。走行中は操作できません。

項目1	項目2	機能
表示項目選択		<ul style="list-style-type: none"> ● インフォメーショングループ  (表示項目) で表示させたい項目を選択することができます。ステアリングスイッチの ▲▼ スwitchで項目を切り替えて、表示させたい項目で OK スwitchを押します。 ⏪ インフォメーショングループ (表示項目) (P.79)

項目1	項目2	機能
エコ情報設定	エコインジケータ	<ul style="list-style-type: none"> ● エコインジケータのON・OFFを設定します。OFFにすると、エコインジケータが表示されなくなります。 ➡ <u>ECOインジケータ</u> (P.61)
	エコドライブレポート	<ul style="list-style-type: none"> ● エコドライブレポートのON・OFFを設定します。OFFにすると、エコドライブレポートが表示されなくなります。 ➡ <u>エコグループ (表示項目)</u> (P.77)
	燃費履歴リセット	<ul style="list-style-type: none"> ● 燃費履歴画面を表示します。(リセットを選択すると履歴を消去します。)
プロパイロット画面切替★		<ul style="list-style-type: none"> ● プロパイロット画面切替のON・OFFを設定します。ONにすると、プロパイロットのシステムをONにしたとき、自動的に画面がプロパイロット画面に切り替わります。 ➡ <u>プロパイロット★</u> (P.301)
メータ演出	エコインジケータ演出	<ul style="list-style-type: none"> ● エコインジケータ演出のON・OFFを設定します。OFFにすると、エコインジケータ演出が表示されなくなります。 ➡ <u>ECOインジケータ</u> (P.61)
	ディスプレイ演出	<ul style="list-style-type: none"> ● ディスプレイ演出のON・OFFを設定します。OFFにすると、エンジン始動時のアニメーションが表示されなくなります。

各種設定画面



■ 車両設定

ステアリングスイッチの ◀▶ スイッチで設定  を選び、 ▲▼ スイッチを押して選択します。 **OK** スイッチで決定することができます。走行中は操作できません。

項目1	項目2	機能
ライト/照明	ウェルカムヘッドライト★	● ウェルカムライト機能（フェアウエル機能付）のON・OFFを設定します。 ウェルカムライト機能(👉P.266)
	自動室内灯	● キー連動室内照明のON・OFFを設定します。 👉 マップランプ/ルームランプの使いかた (P.424)
	オートライト感度調整	● インテリジェント オートライトシステム（フロントワイパー連動、薄暮れ感知「おもいやりライト」機能付）の点灯タイミングを、より早い、早い、標準、遅いから選択します。 👉 AUTO（自動点灯・消灯）の使いかた (P.259)
方向指示器	コンフォートフラッシャー	● コンフォートフラッシャー機能のON・OFFを設定します。 👉 方向指示器の使いかた (P.265)
ロック	I-keyエントリー	● ドアハンドルのスイッチでの施錠・解錠機能のON・OFFを設定します。 👉 ドアスイッチでの施錠・解錠のしかた (P.125)
ワイパー	車速連動	● 車速連動のON・OFFを設定します。 👉 フロントワイパーの使いかた (P.270)
	リバース連動	● リバース連動のON・OFFを設定します。 👉 リヤワイパーの使いかた (P.271)

■ メンテナンス

ステアリングスイッチの ◀ スイッチで設定  を選び、 ▲▼ スイッチを押して選択します。 **OK** スイッチで決定することができます。走行中は操作できません。

項目	機能
オイル/オイルフィルター	<ul style="list-style-type: none"> ● 設定したメンテナンス距離を超えると表示で知らせます。 ▲▼スイッチで距離が切り替わり、 OK スイッチを押すと決定します。（  スイッチを押すと設定前の画面に戻ります。） － メンテナンス距離は0km～30,000kmまでの範囲内で変更できます。（定期交換部品等の交換距離については別冊のメンテナンスノートをご覧ください。） － 設定距離は500km単位で切り替わります。（長押しすると1,000km単位で切り替わります。） － メンテナンスのお知らせを表示したくないときは、500km表示時に▲▼スイッチを下に押しして“—”表示にしてください。 － リセットを選択すると走行した距離をリセットできます。（  スイッチを押すと設定前の画面に戻ります。）
タイヤ	
ユーザー	

■ 時計

ステアリングスイッチの ◀ スイッチで設定  を選び、 ▲▼ スイッチを押して選択します。 **OK** スイッチで決定することができます。走行中は操作できません。

項目	機能
時計調整	<p>時計を調整します。</p> <ol style="list-style-type: none"> ① OK スイッチを押すと「時」調整画面に切り替わります。 ② ▲▼ スイッチを押して「時」を調整します。 ③ OK スイッチを押すと「分」調整画面に切り替わります。 ④ ▲▼ スイッチを押して「分」を調整します。 ⑤ OK スイッチを押すと時刻が設定されます。 <p>（  スイッチを押すと前の調整画面に戻ります。）</p>

項目	機能
12H/24H	● OK スイッチを押すと12時間表示、24時間表示を切り替えます。

■ 単位

ステアリングスイッチの ◀▶ スイッチで設定  を選び、 ▲▼ スイッチを押して選択します。 **OK** スイッチで決定することができます。走行中は操作できません。



項目	機能
距離/燃費	● 距離と燃費の表示単位を km, km/l または km, l/100km に切り替えます。
温度	● 温度の単位を °C または °F に切り替えます。

■ 工場出荷設定

ステアリングスイッチの ◀▶ スイッチで設定  を選び、 ▲▼ スイッチを押して選択します。 **OK** スイッチで決定することができます。走行中は操作できません。

機能
工場出荷時の設定にリセットすることができます。 ● 「はい」 を選択すると、各種設定が初期化されます。

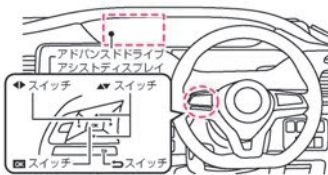
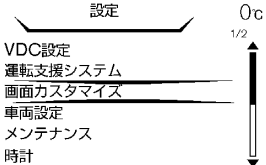
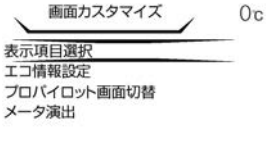
設定例1 (画面カスタマイズ)

1	<p>ステアリングスイッチの ◀▶ スイッチを数回押し、[設定]  画面を表示します。</p>	
2	<p>ステアリングスイッチの ▲▼ スイッチで、[画面カスタマイズ] を選択し、OK スイッチを押して決定します。</p>	
3	<p>ステアリングスイッチの ▲▼ スイッチで、[表示項目選択] を選択し、OK スイッチを押して決定します。</p>	
4	<p>表示させたい項目を、ステアリングスイッチの ▲▼ スイッチで選択し、OK スイッチを押して選択すると表示できるようになります。</p>	

設定例2 (オイル/オイルフィルター)

- 1 ステアリングスイッチの ◀ スイッチを数回押し、[設定]画面を表示します。

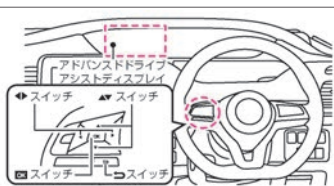

- 2 ステアリングスイッチの ▲▼ スイッチで、[メンテナンス]を選択し、**OK** スイッチを押して決定します。

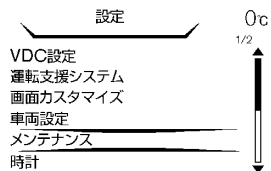

- 3 ステアリングスイッチの ▲▼ スイッチで、[オイル/オイルフィルター]を選択し、**OK** スイッチを押して決定します。

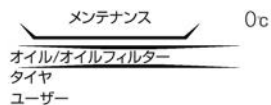

- 4 ステアリングスイッチの **OK** スイッチを押して変更画面に進みます。

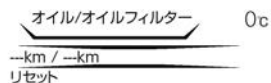

5

ステアリングスイッチの ▲▼ スイッチで、距離を切り替え、**OK** スイッチを押して決定します。
設定距離は500km単位で切り替わります。
(長押しすると1,000km単位で切り替わります。)



時計表示

- 時刻を表示します。
- アドバンスドドライブアシストディスプレイで「設定  」⇒「時計」⇒「時計調整」を選択すると、時計の調整が行えます。
設定の詳細については、画面の切り替えかた (➡P.75)、 (➡P.99) をお読みください。

知識

- 時計は、バッテリーを外すと記憶が消去されます。バッテリーを接続後、正しい時刻に調整してください。
- 時刻の表示は、12時間表示または24時間表示を選択できます。

外気温度表示

- 外気温を表示します。(➡P.58)

知識

- 外気温センサー取付部の温度を表示するため、実際の外気温とは異なることがあります。

アドバンスドドライブアシストディスプレイ 走行支援機能画面

メーターの見た

プロパイロット付車

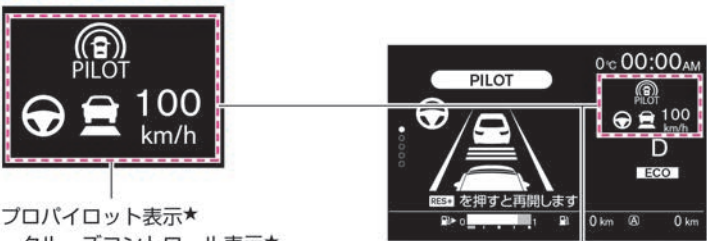

- ・プロパイロット表示★
- ・クルーズコントロール表示★
- ・インテリジェント エマージェンシーブレーキ表示★
- ・LDW (車線逸脱警報) 表示★
- ・インテリジェント LI (車線逸脱防止支援システム) 表示★

プロパイロット無車



- ・クルーズコントロール表示★
- ・インテリジェント エマージェンシーブレーキ表示★
- ・LDW (車線逸脱警報) 表示★

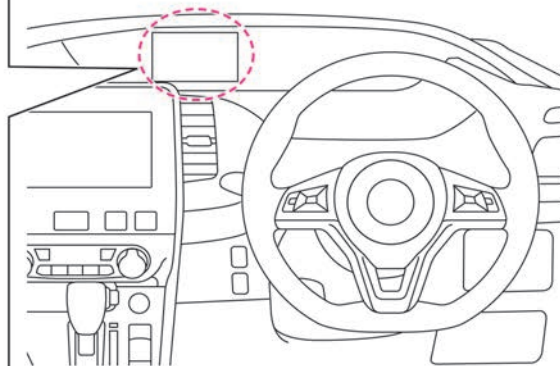

インテリジェント エマージェンシーブレーキ表示

- 衝突するおそれがあると判断すると、警報音とともにメーター内のインテリジェント エマージェンシーブレーキ表示（接近警報表示）がオレンジ色に点滅します。
- 運転者の衝突回避操作が不十分で、衝突危険性が高まったときには、メーター内のインテリジェント エマージェンシーブレーキ表示が赤色の緊急警報表示になり、警報音とともに軽いブレーキが自動的にかけられます。
- さらに衝突の危険性が高まったときには、衝突の直前に強いブレーキが自動的にかけられます。

インテリジェント エマージェンシーブレーキについては、(🔍P.340)をお読みください。

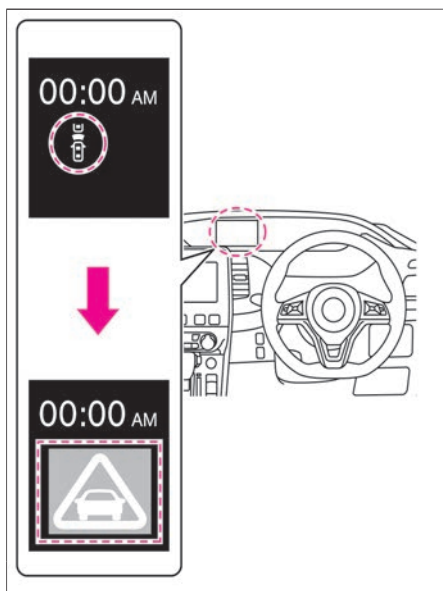

LDW（車線逸脱警報）表示

- 車両が右側もしくは、左側のレーンマーカーに近づいたと判断すると、オレンジ色に点滅します。

LDW（車線逸脱警報）については、
➡P.371）をお読みください。

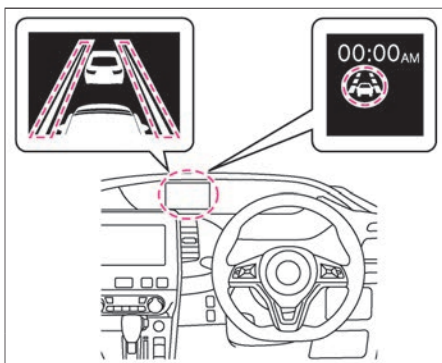

インテリジェント L（車線逸脱防止支援システム）表示★

- 車両が右側もしくは、左側のレーンマーカーに近づいたと判断すると、オレンジ色に点滅します。
- インテリジェント L（車線逸脱防止支援システム）に異常があると、オレンジ色に点灯します。

インテリジェント L（車線逸脱防止支援システム）については、
➡P.371）をお読みください。

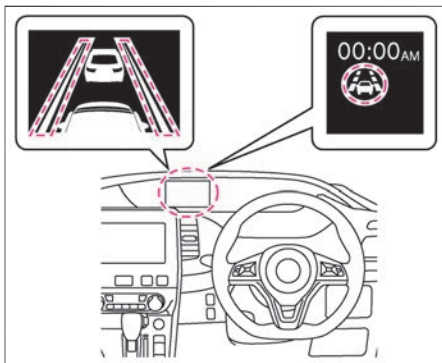

🚗 アドバイス

- 表示がオレンジ色に点灯したときは、安全な場所に停車し、一度エンジンを停止してから再始動してください。エンジン再始動後もオレンジ色に点灯し続けるときは、システムの異常が考えられます。通常走行には支障はありませんが、日産販売会社で点検を受けてください。

プロパイロット表示★

- プロパイロットスイッチ  をONにすると表示します。
 - プロパイロットの作動状態を表示します。
 - プロパイロットに異常があると、オレンジ色に点灯します。
- プロパイロットについては、(👉P.301)をお読みください。

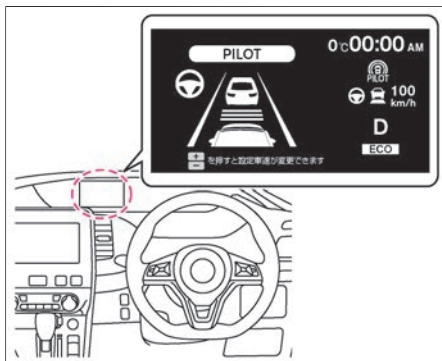

クルーズコントロール表示★

- クルーズコントロールをONにすると表示します。
 - クルーズコントロールシステムに異常があると、表示が点滅します。
- クルーズコントロールについては、(👉P.285)をお読みください。

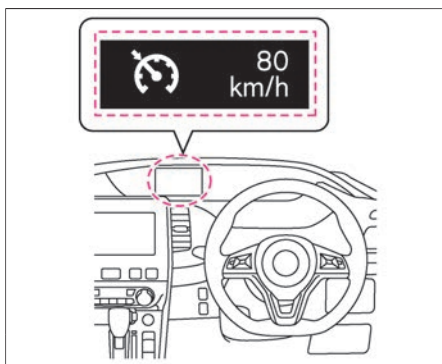

アドバイス

- 表示がオレンジ色に点灯したときは、安全な場所に停車し、一度エンジンを停止してから再始動してください。
エンジン再始動後もオレンジ色に点灯し続けるときは、システムの異常が考えられます。通常走行には支障はありませんが、日産販売会社で点検を受けてください。

その他の表示機能

車両と障害物との距離感を、アドバンスドドライブアシストディスプレイに表示することができます。

ソナー機能★

- 車両が障害物に近づくと、メーター内ディスプレイのソナー表示色が緑→黄→赤の順に切り替わり、警報音が鳴ります。
- 次の場合にソナー機能が作動します。
 - － セレクトレバーを **R** にしたとき（インテリジェント アラウンドビューモニターに表示）
 - － セレクトレバーが **D** で障害物を検知したとき（10km/h 以下）
 - － ソナー表示中にステアリングスイッチの **OK** スイッチまたは **↶** スイッチを押すと、一時的にソナー機能を停止できます。
- ただし次の場合は、一時停止が解除されます。
 - － セレクトレバーを **R** 以外にしてから再度 **R** にしたとき
 - － 12km/h以上で走行したとき
- ソナーについては、（➡P.552）をお読みください。

表示色	警報音
緑	ピッ、ピッ、ピッ…
黄	ピピピピピ…
赤	ピー

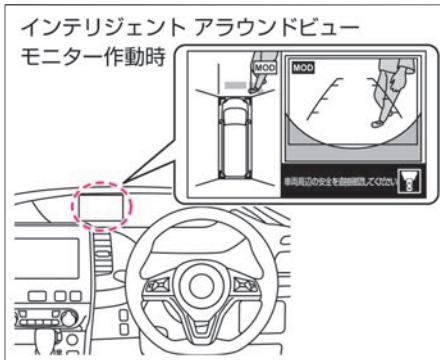

知識

- アドバンスドドライブアシストディスプレイで「設定 ⚙️」⇒「運転支援システム」⇒「駐車支援」⇒「ソナー」を選択すると、ソナー機能の各種設定が行えます。設定の詳細については、運転支援システムをお読みください。
➡ 画面の切り替えかた (P.75)
運転支援システム (➡P.95)
- インテリジェント アラウンドビューモニター作動時、非作動時でアドバンスドドライブアシストディスプレイの表示が異なります。

インテリジェント アラウンドビューモニター作動時

ソナーが障害物を検知すると、インテリジェント アラウンドビューモニター画面上にソナー検知位置を表示します。

➡ インテリジェント アラウンドビューモニター（移動物 検知機能付）★ (P.390)

インテリジェント アラウンドビューモニター非作動時

ソナーが障害物を検知すると、ソナー画面が割り込み表示します。割り込み表示はOFFにすることができます。



運転支援システム (➡P.95)

エコドライブレポートについて

電源ポジションをOFFにするとエコドライブレポート画面を表示します。
エコ運転評価の結果表示(★)は、約10分以上走行したときに表示します。

- ① **今回の評価**
エコ運転するほど★が増えます。
★は1~5段階で表示されます。
- ② **履歴**
過去5回分の平均燃費を表示します。
- ③ **現在値**
今回の平均燃費を表示します。
- ④ **最高値**
過去のベスト燃費を表示します。

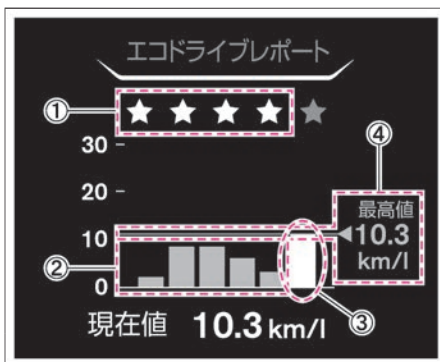

知識

- アドバンスドドライブアシストディスプレイで「設定 ⚙️」⇒「画面カスタマイズ」⇒「エコ情報設定」⇒「エコドライブレポート」を選択すると、「エコドライブレポート」の表示・非表示を切り替えることができます。
設定の詳細については、画面カスタマイズをお読みください。
➡️ 画面の切り替えかた (P.75)
➡️ 画面カスタマイズ (P.96)

メーターの明るさの調節のしかた

電源ポジションがONのとき、メーター照明の明るさを調節できます。

- スイッチを押して調節します。
- 明るさのレベル表示は、アドバンスドドライバアシストディスプレイに表示されます。

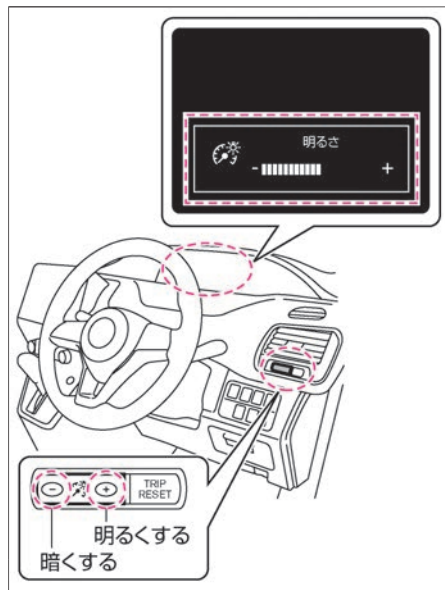

知識

- バッテリーを外すと調節した記憶は消去されます。

MEMO



メ
ー
タ
ー
の
見
か
た

キー

キー (インテリジェントキー)	P.116
キー (インテリジェントキー) に関する注意事項	P.121

ドアの施錠と解錠

ドア	P.125
フロントドア	P.130
スライドドア	P.131
オートスライドドア★	P.138
デュアルバックドア	P.155

シートの調節

フロントシート	P.162
セカンドシート	P.168
サードシート	P.177

ハンドルの調節

ハンドル	P.184
------	-------

ミラーの調節

ルームミラー★	P.185
インテリジェント ルームミラー★	P.186
ドアミラー	P.195

窓ガラスの開閉

パワーウインドー	P.198
----------	-------

燃料補給口の開閉

燃料補給口	P.200
-------	-------

エアコンの操作

オートデュアルエアコン★	P.204
オートエアコン★	P.211
吹き出し口	P.217
オートエアコンシステムについて	P.219
エアコンを使うときに注意すること	P.220

オーディオ

オーディオの使いかた★	P.225
ステアリングスイッチ★	P.227

キー (インテリジェントキー)

キーを携帯するだけでドアの施錠・解錠、スライドドアの開閉*およびエンジン始動操作ができます。
 ドアの施錠・解錠のしかたは (➡P.125)、スライドドアの開閉のしかたは (➡P.138)、始動操作は (➡P.230) をお読みください。

各部名称と機能

オートスライドドア付車: 2個

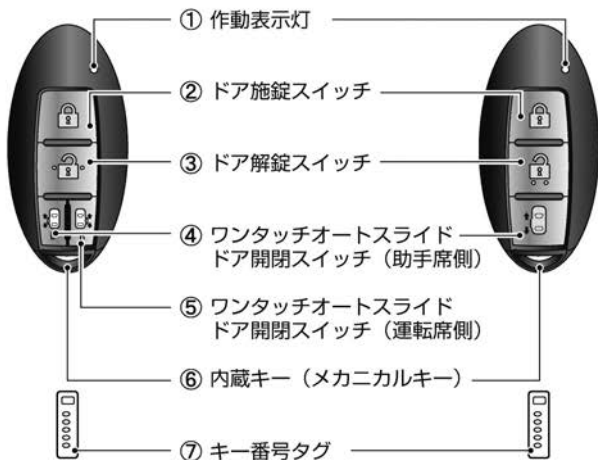

オートスライドドア無車: 2個

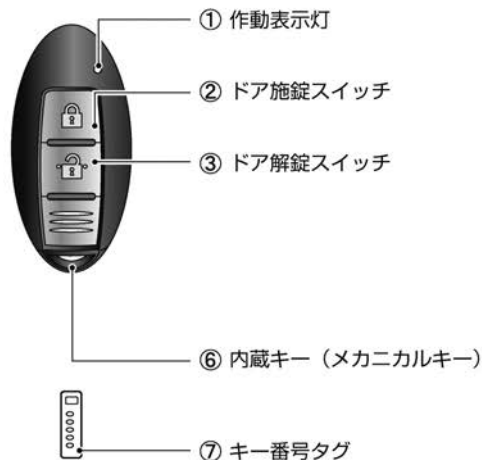

キー（インテリジェントキー）

- ① **作動表示灯**
②～⑤のいずれかのスイッチを押すと、赤く点滅します。
- ② **ドア施錠スイッチ**
スイッチを押すと、全ドアが施錠します。
- ③ **ドア解錠スイッチ**
スイッチを押すと、全ドアが解錠します。
- ④ **ワンタッチオートスライドドア開閉スイッチ（助手席側）★**
解錠後、スイッチを約1秒以上押すと、スライドドアが自動で開閉します。
- ⑤ **ワンタッチオートスライドドア開閉スイッチ（運転席側）★**
解錠後、スイッチを約1秒以上押すと、スライドドアが自動で開閉します。
- ⑥ **内蔵キー（メカニカルキー）**
キーの電池が切れたときや、バッテリーがあがったときなどにドアの施錠・解錠ができます。
➡ 内蔵キー（メカニカルキー）でのドアの開けかた (P.473)
- ⑦ **キー番号タグ**
キーを紛失した場合、キー番号から日産販売会社でスペアキーを作成できますので、大切に保管してください。

 **アドバイス**

- オートスライドドア★がオート作動中にワンタッチオートスライドドア開閉スイッチを押すと、その位置でオート作動を停止します。再度、ワンタッチオートスライドドア開閉スイッチを約1秒以上押すと、停止前の作動方向と反対の方向に動き、全開または全閉して停止します。

 **知識**

- キーは2個ついています。
- キーは同じ車両で最大4個まで使うことができます。ご購入やご使用開始方法については、日産販売会社にご相談ください。
- キーにより、作動表示灯①の点滅回数が異なります。
- 作動表示灯が点滅しない場合は、電池の消耗が考えられます。電池が切れた場合は、新しい電池と交換してください。
➡ キー（インテリジェントキー）の電池交換 (P.539)
- キーの電池が切れても、ドアの施錠・解錠やエンジンの始動を行うことができます。
➡ ドアが開かないときは (P.473)

キー

キー (インテリジェントキー)

 知識

➡ キー (インテリジェントキー) で
始動できないときは (P.476)

■ ドアの施錠・解錠の作動範囲

作動範囲は各ドアハンドルのスイッチから周囲約80cm以内です。作動範囲は各ドアハンドルのスイッチを中心に球状になっているため、地面近くや高い場所では作動しないことがあります。

キーが作動範囲内にある場合は、キーを携帯している人以外でもドアハンドルのスイッチを押して施錠・解錠できます。

- ドアハンドルのスイッチを押してドアを施錠したあとは、ドアが確実に施錠されていることを確認してください。
- ドアハンドルのスイッチを押す前にドアハンドルを引かないでください。ドアは解錠されますが、開きません。一度ドアハンドルを離してから再び引いて開けてください。
- 車から離れるときは、盗難や事故防止のため、必ず電源ポジションをOFFにして施錠してください。

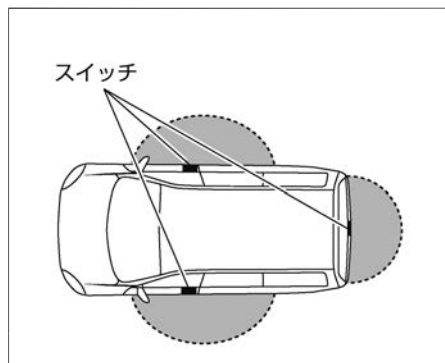

■ キー（インテリジェントキー）に関する機能について

アンサーバック機能

- ドアの施錠・解錠時に、作動確認のための非常点滅表示灯が作動します。(施錠時1回、解錠時2回)
アンサーバック機能のブザーを停止することができます。日産販売会社にご相談ください。

ウェルカムライト機能（フェアウェル機能付）★

- ドアの施錠・解錠時に、車幅灯、尾灯、番号灯が点灯します。(施錠時約10秒、解錠時約30秒)
- アドバンスドドライブアシストディスプレイで「設定  」⇒「車両設定」⇒「ライト/照明」⇒「ウェルカムヘッドライト」を選択すると、ウェルカムライト機能(フェアウェル機能付)のON・OFFを切り替えることができます。
設定の詳細については、車両設定をお読みください。

 [画面の切り替えかた \(P.75\)](#)

 [車両設定 \(P.98\)](#)

キー連動室内照明システム

- ドアを解錠すると、室内照明（ラゲッジルームランプを除く）が約15秒間点灯します。
詳しくは、室内照明( P.424)をお読みください。

オートロック機能

- 解錠スイッチを押してから約30秒以内にいずれかのドアを開けなかったときは、盗難防止のため自動的に全ドアが施錠されます。
(施錠されるまでの間に、再度解錠スイッチを押すと、その時点から約30秒後に施錠されます。)

警告

- 植え込み型心臓ペースメーカーおよび植え込み型除細動器（ICD）を使用している方は、アンテナから約22cm以下の範囲に装着部位を近づけない。
ドアおよびバックドア開閉時、ドアハンドルのスイッチ操作時、エンジン始動時などにキーの電波が植え込み型心臓ペースメーカーおよび植え込み型除細動器（ICD）の作動に影響を与えるおそれがあります。

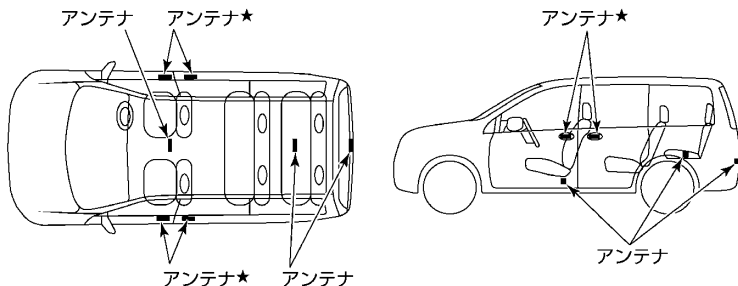

- 植え込み型心臓ペースメーカーおよび植え込み型除細動器（ICD）以外の医療電気機器を使用している方は、医療電気機器製造業者などへ影響を確認してから使用する。
キーの電波が医療電気機器の動作に影響を与える場合があります。
- 航空機内ではキーのスイッチを押さない。
万が一スイッチが押されると電波が発信され、航空機の運航に支障をきたすおそれがあるため、バッグなどに収納するときは、荷物などでスイッチが押されないようにしてください。

 アドバイス

- キーは運転者が必ず携帯してください。
- キーは、必ず内蔵キー（メカニカルキー）を内蔵した状態で携帯してください。
- キーはドアポケットに入れなくてください。ドアを閉めるときの衝撃により破損するおそれがあります。また、ドアポケット内に一緒に入れておいた物がドアを閉めた衝撃で当たるなどして勝手にスイッチが入り、キーを車室内に封じ込めるおそれがあります。
- キーを紛失したときは、盗難などを防ぐため、ただちに日産販売会社にご相談ください。
- キーは微弱な電波を使用しています。次のような使用環境では機能に障害が起こるため、ドアハンドルのスイッチやキーのスイッチが正常に作動しない場合があります。
 - － 近くにテレビ塔や発電所、放送局など強い電波を発生する設備があるとき
 - － 無線機や携帯電話などの無線通信機器と一緒に携帯しているとき
 - － キーが金属製の物に接したり、覆われたりしているとき
 - － 近くで電波式のリモコンスイッチを操作しているとき
 - － キーをパソコンなどの電化製品の近くに置いたとき
 - － コインパーキングに駐車したとき（車両検出用の電波の影響があるため）
 - － 近くで電波式侵入警報装置を使用しているとき
 - － 極端に気温が低いとき（電池の性能が低下するため）
- キーは電波法の認証に適合しています。次のことを必ずお守りください。
 - － 電池を交換するとき以外は分解しない（分解、改造したものを使用することは法律で禁止されています）
 - － 日本国内のみで使用する

 アドバイス

- キーは車両との通信のために常時受信動作をしているため、常に電池を消費しています。電池の寿命は使用状況によりますが約2年程度です。電池が切れた場合、新しい電池と交換してください。
- ➡ キー（インテリジェントキー）の電池交換 (P.539)
- キーの電池が消耗しているときや、強い電波、ノイズのある場所では、作動範囲が狭くなったり、作動しないことがあります。
- キーは送信機を内蔵している精密機械です。故障を防止するため、次のことをお守りください。
 - － 長時間高温になる場所に置かない
 - － 分解しない
 - － 無理に曲げたり、落としたり、強い衝撃を与えたりしない
 - － 水にぬらさない
 - － 超音波洗浄器などにつけない
 - － 磁気を帯びたキーホルダーなどをつけない
 - － テレビ、オーディオなど、磁気を帯びた機器の近くに置かない
- キーの認証技適マークはキーの裏面で確認できます。

 アドバイス

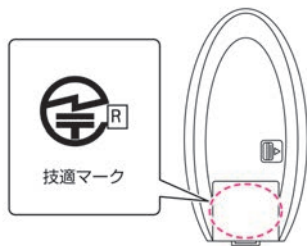

ドアハンドルのスイッチやキー（インテリジェントキー）のスイッチで施錠・解錠します。
施錠したあとは、必ず施錠されていることを確認してください。

■ ドアスイッチでの施錠・解錠のしかた

- キーを携帯し、運転席、助手席ドアまたはバックドアにあるスイッチを押すと全てのドアが施錠・解錠します。
- キーが各スイッチから周囲80cm以内にあるときに作動します。
- 施錠・解錠したときは、ブザーおよび非常点滅表示灯が次のように作動します。

	ブザー音	非常点滅表示灯
施錠	ピッ	1回点滅
解錠	ピピッ	2回点滅

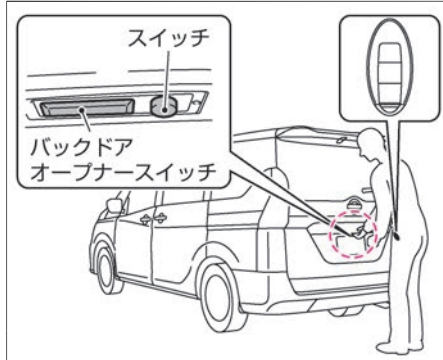
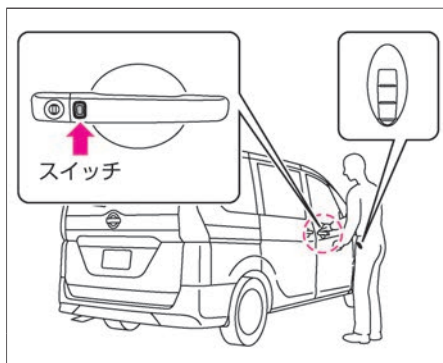

🚗 アドバイス

- 車両に近づきすぎている場合などは作動しないことがあります。
- 急にドアハンドルを操作すると、ドアハンドルが引かれるため、施錠できないことがあります。

📖 知識

- アドバンスドドライブアシストディスプレイで「設定 ⚙️」⇒「車両設定」⇒「ロック」⇒「I-keyエントリー」を選択すると、ドアハンドルスイッチでの施錠・解錠機能のON・OFFを切り替えることができます。オートスライドドア付車は、I-keyエントリー機能をOFFにすると、スライドドアのワンタッチスイッチによる解錠機能やハンズフリー機能★もOFFになります。設定の詳細については、車両設定をお読みください。
 - ➡️ 画面の切り替えかた (P.75)
 - ➡️ 車両設定 (P.98)
- 次のような場合は、作動しません。
 - ー 電源ポジションがONのとき（オートスライドドア付車のワンタッチスイッチを除く）

次ページに続く



 知識

- ドアが完全に閉まっていない（半ドア）とき
（解錠のみできます）
- キーが施錠・解錠の作動範囲内にな
いとき
- 携帯しているキー以外に自車の
キーが車室内にあるとき
（解錠のみできます）
- キーの電池が切れているとき

オートロック機能

- 盗難防止のため、自動的に施錠する機能です。ドアハンドルのスイッチを押して解錠したときは、約30秒間ドアを開けないと再び全ドアが施錠されます。

キーのスイッチでの施錠・解錠のしかた

- 全ドアを施錠するときは、ドア施錠スイッチ  を押します。
- 全ドアを解錠するときは、ドア解錠スイッチ  を押します。
- 作動範囲は、車両から約1mです。
- 施錠・解錠をしたときは、ブザーおよび非常点滅表示灯が次のように作動します。

	ブザー音	非常点滅表示灯
施錠	ピッ	1回点滅
解錠	ピピッ	2回点滅

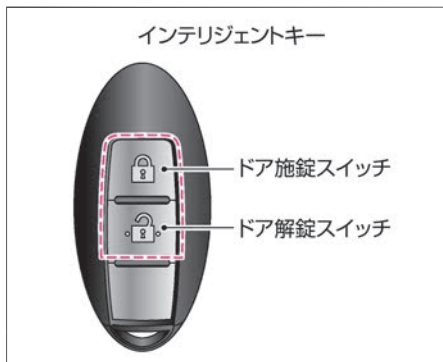

知識

- キーのスイッチを押しても作動しないときは、電池の消耗または故障が考えられます。日産販売会社にご相談ください。
- ➡ キー（インテリジェントキー）の電池交換 (P.539)
- キーの電池が切れ、施錠・解錠ができないときは、内蔵キー（メカニカルキー）で施錠・解錠ができます。
- ➡ 内蔵キー（メカニカルキー）でのドアの開けかた (P.473)
- 次のような場合は、キーのスイッチを押しても作動しません。
 - － 電源ポジションがONのとき
 - － ドアが完全に閉まっていない（半ドア）とき
（解錠のみできます）
 - － 車から離れすぎているとき
 - － キーの電池が切れているとき

オートロック機能

- 盗難防止のため、自動的に施錠する機能です。ドア解錠スイッチを押して解錠したときは、約30秒間ドアを開けないと再び全ドアが施錠されます。

■ キーを使用しない施錠のしかた

前席ドア

- ロックノブを押し込み、ドアハンドルを引きながらドアを閉めます。

➡ フロントドア (P.130)

スライドドア

- ロックノブを車両前方へ動かし、そのままドアを閉めます。

➡ スライドドア (P.131)

知識

- 次の場合は、運転席ロックノブまたはドアロックスイッチで施錠できません。

ー キーが車室内にあるとき

キー封じ込み防止機能

- キーを車室内に置き忘れたまま施錠することを防ぐ機能です。ドアを閉めたときや施錠しようとしたときに、キーが車室内に残っているとブザーでお知らせしたり、全てのドアを自動的に解錠したりします。



ドアに関する注意事項



警告

- ドアの開閉はお子さまにはさせない。
手、首、足などを挟んだりして、重大な傷害につながるおそれがあります。
- ドアを開けるときは、周囲の安全を確認する。
後続車や通行人にぶつかるおそれがあります。風が強いときは特に注意して開けてください。
- 走行する前にドアを確実に閉める。
走行中に突然ドアが開き、思わぬ事故につながるおそれがあります。

ドアロックスイッチでの施錠・解錠のしかた

- 施錠するときは、ドアロックスイッチを施錠側  に押します。
- 解錠するときは、ドアロックスイッチを解錠側  に押します。

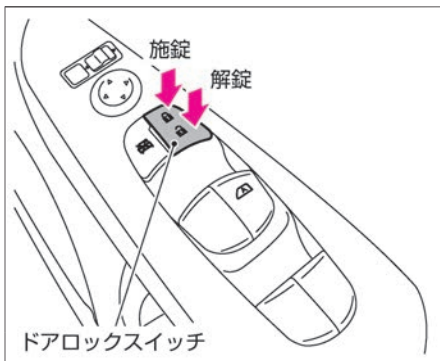

知識

- ドアロックスイッチを押すと、全ドアが施錠または解錠します。

ロックノブでの施錠・解錠のしかた

- 施錠するときは、施錠するドアのロックノブを車両前方に押し込みます。
- 解錠するときは、解錠するドアのロックノブを車両後方に引きます。

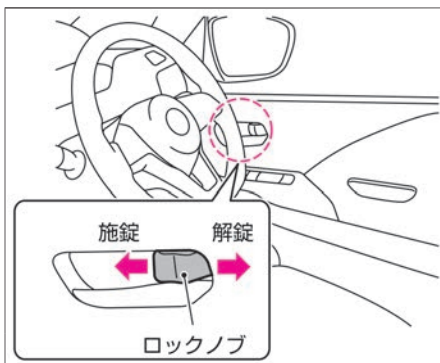



知識

- 運転席のロックノブで全ドアが施錠または解錠します。
- 運転席ドアは、施錠した状態でもドアハンドルを引くことで開くことができます。このとき、全てのドアが同時に解錠されます。

ドアスイッチでの解錠のしかた

- 施錠時にキーを携帯し、前席ドアハンドルにあるスイッチを押すと全ドアが解錠します。
- ドアスイッチでの解錠の詳細については➡ [ドアスイッチでの施錠・解錠のしかた \(P.125\)](#) をお読みください。

キーのスイッチでの施錠・解錠のしかた

- 全ドアを施錠するときは、ドア施錠スイッチ  を押します。
- 全ドアを解錠するときは、ドア解錠スイッチ  を押します。
- キー（インテリジェントキー）のスイッチでの施錠・解錠の詳細については➡ [キーのスイッチでの施錠・解錠のしかた \(P.127\)](#) をお読みください。

ロックノブでの施錠・解錠のしかた

- 施錠するときは、ロックノブを車両前方に動かします。
- 解錠するときは、ロックノブを車両後方に動かします。

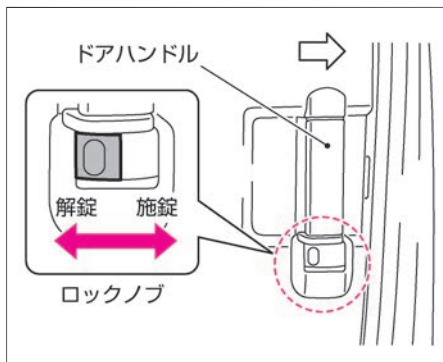

キーを使用しない施錠のしかた

- スライドドアのロックノブを車両前方に動かし、そのままスライドドアを閉めます。



アドバイス

- キー封じ込み防止のため、キーを携帯していることを確認してから施錠してください。

スライドドアの開閉のしかた

車外から開閉するには

- ドアハンドルを引きながら、スライドドアを開閉します。

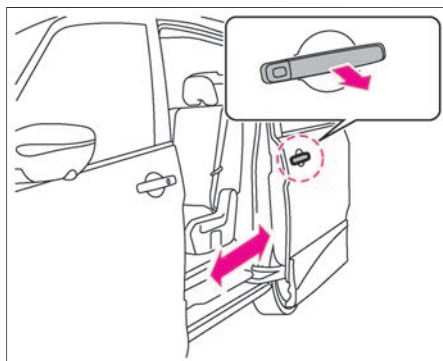

車室内から開閉するには

- 動かしたい方向にドアハンドルを操作して、スライドドアを開閉します。

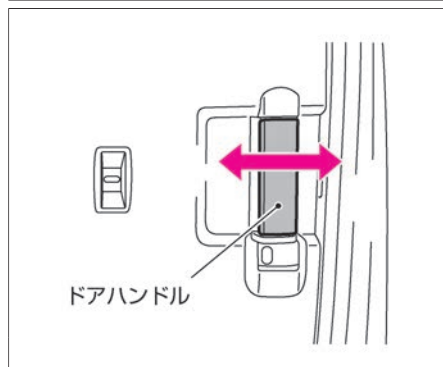

知識

- スライドドアを全開すると全開位置でロックします。ロックしているときに、外側のドアハンドルを斜めに引いてもロックが外れず閉められません。ドアハンドルはスライドドアに対して垂直に引いてください。また、ロックは内側のドアハンドルを引いても外れます。

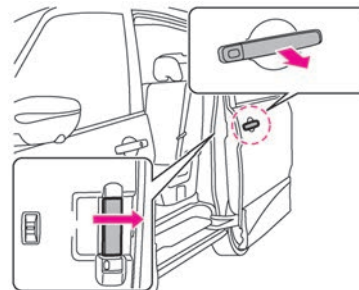

■ チャイルドセーフティドアロック

後席に乗せたお子さまなどが、誤って車室内からスライドドアを開けないようにロックできます。

ロックするには

- 左右のスライドドアにあるロックレバーをLOCK側にしてスライドドアを閉めます。

ドアを開けるには

- チャイルドセーフティドアロックがかかっているときは、車外のドアハンドルを引いて開けます。

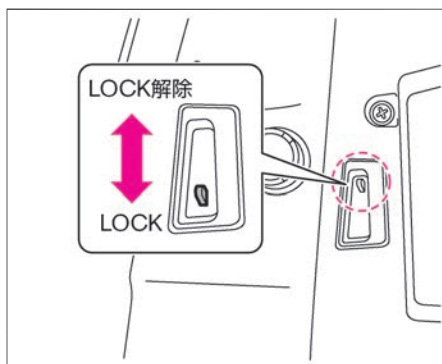

■ オートクローザーについて

オートクローザーは、自動的にスライドドアを全閉させる機能です。

閉めるとき、半ドア状態まで閉めると自動的に全閉します。

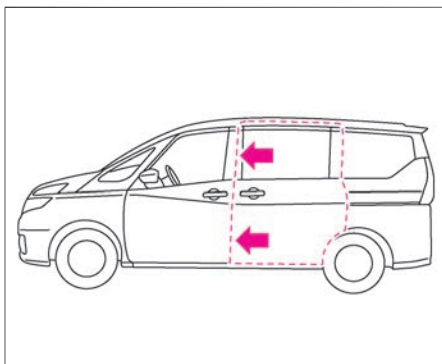

⚠ 注意

- スライドドアを閉めるときは、スライドドアや車体側に手を触れていたり、ドアグリップを握らない。また、スライドドアのふちやその周辺に手をかけない。手を挟まれてケガをするおそれがあります。スライドドアを閉めるときは、必ず外から閉めてください。



アドバイス

- ドアハンドルを開方向に引いたままスライドドアを閉めると、オートクローザーは作動しません。
- バッテリーが弱っているとオートクローザーが作動しないことがあります。その場合は、手で強く閉めるかエンジンをかけてから閉め直してください。
- オートクローザーの故障によりスライドドアが閉まりきらないときは、スライドドアを一旦開け、再度手で閉めてください。
- オートクローザーの故障によりスライドドアが開かなくなった場合は、すみやかに日産販売会社で点検を受けてください。

スライドドアに関する注意事項

⚠ 注意

- スライドドアを開閉するときは、次のことを必ず守る。
 - － 必ずドアハンドルを持って開閉してください。
 - － 傾斜地でスライドドアを開けるときは、ロックするまで確実に開けてください。
 - － スライドドアを強く開けないでください。
 - － ドアハーネスやブラケットに手や足などをかけないでください。

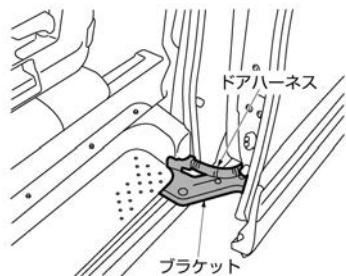

- － スライドドアを閉めるときは、ステップの上に物が無いことを確認してください。

⚠ 注意

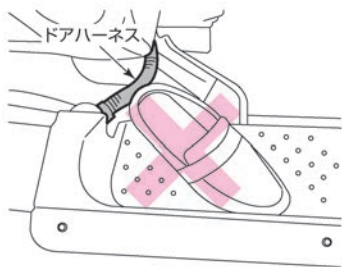

📖 知識

- 燃料補給口を開けているときに運転席側のスライドドアを開けると、リッドと干渉を防ぐために約半分開いたところで止まります。
- 運転席側のスライドドアが全開しているとき、燃料補給口を開けるとスライドドアと干渉します。

オートスライドドア★

オートスライドドアは、スライドドアを自動的に開閉することができます。

オートスライドドアの機能について

オートスライドドアは、次の方法でスライドドアを自動的に開閉できます。

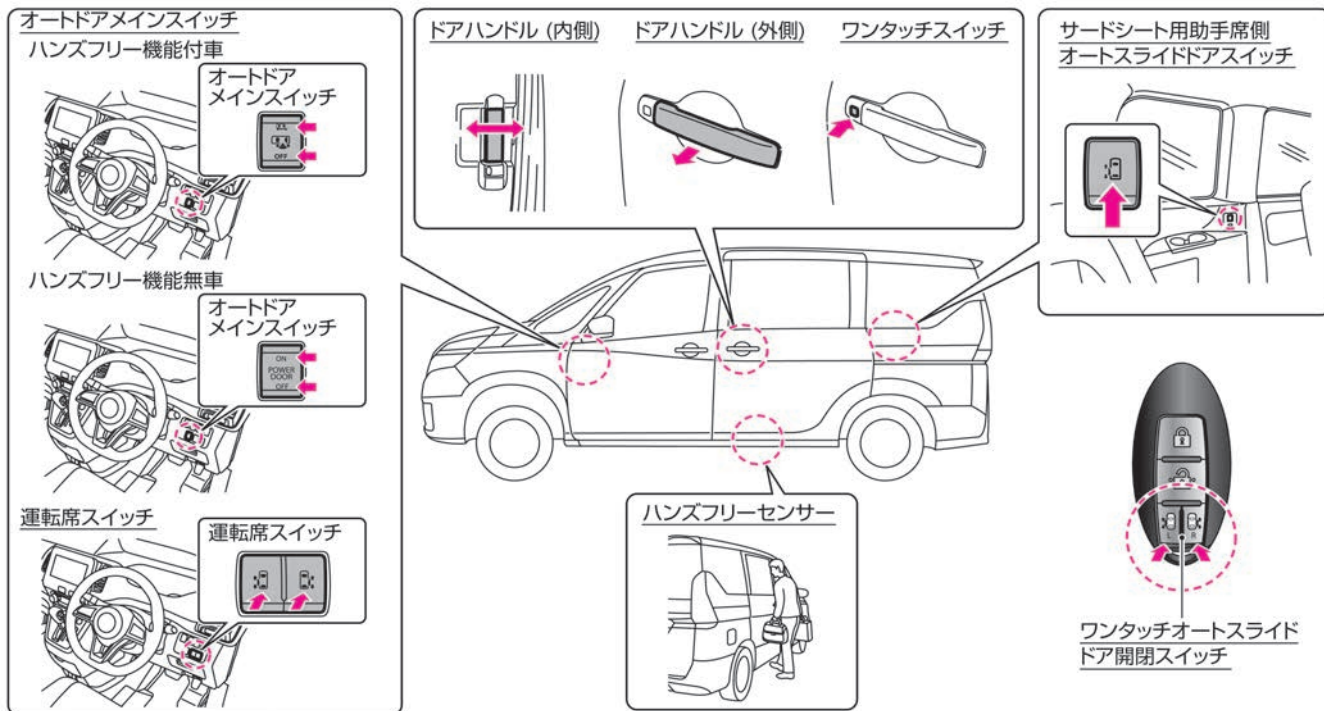

ドアハンドルによる開閉：

ドアハンドルでスライドドアの開閉ができます。（🔗P.143）

運転席スイッチ：

運転席スイッチでスライドドアの開閉ができます。（🔗P.145）

ワンタッチスイッチ：

車外ドアハンドルのワンタッチスイッチでスライドドアの開閉ができます。（🔗P.146）

ワンタッチオートスライドドア開閉スイッチ：

キー（インテリジェントキー）のスイッチでスライドドアの開閉ができます。（🔗P.145）

サードシート用助手席側オートスライドドアスイッチ：

車室内スライドドア開口部近くにあるサードシート用助手席側オートスライドドアスイッチでスライドドアの開閉ができます。（🔗P.147）

ハンズフリーセンサーによる開閉（ハンズフリー機能付車）：

スライドドア下側に足先を出し入れするだけでスライドドアの開閉ができます。（🔗P.148）

また、オートスライドドアには、次の機能があります。

挟み込み防止機構：

オート作動中に手を挟むなど、挟み込みや引っかかりを検知すると、安全のため反対方向に少し作動して停止します。（🔗P.151）



オートクロージャージャー：

スライドドアを半ドア状態まで閉めると、自動的に全閉します。（🔗P.134）

📖 知識

- 閉作動時、半ドア位置までドアがスライドすると、オートクロージャージャー機能で全閉します。（🔗P.134）
- オートドアメインスイッチがONのとき、スライドドアを開けたまま車を動かすとブザーが鳴ります。（停車またはスライドドアを閉めるとブザーは止まります。）
- オート作動の開始時とオート閉作動中は、ブザーが鳴ります。
- 燃料補給口が開いているときは、リッドとの干渉を防ぐため運転席側スライドドアのオートスライド（自動開閉）機能が作動しません。

オートスライドドアの作動について

- オート作動は、以下の条件が満たされたときに作動させることができます。
 - ー オートドアメインスイッチが  または  のとき（ハンズフリー機能付車）
 - ー オートドアメインスイッチがONのとき（ハンズフリー機能無車）
 - ー 車両が停止しているとき
- ハンズフリー機能は、キー（インテリジェントキー）がスライドドアハンドルから周囲約80cmの作動範囲内にあるときに作動させることができます。（ハンズフリー機能付車）
- 電源ポジションがONのときは、いずれか1つ以上満たすと作動します。ただし、オートブレーキホールド機能★だけで停車しているときは作動しません。オートブレーキホールドについては、[\(P.247\)](#)をお読みください。
 - ー セレクトレバーが  に入っている
 - ー フットブレーキを踏んでいる
 - ー パーキングブレーキをかけている
- 車両が停止しているときは、電源ポジションがどの位置にあっても作動させることができます。

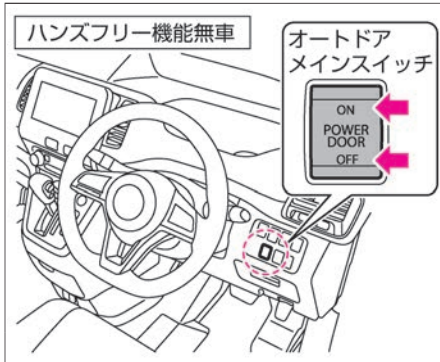
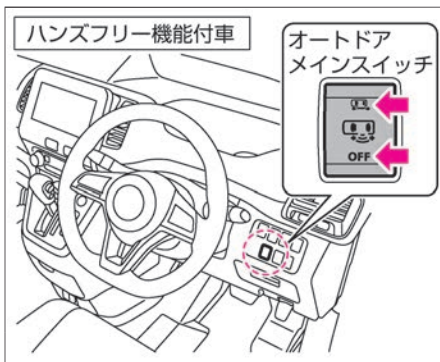

アドバイス

- オート作動中に作動可能条件が満たされなくなると、作動が停止しオート作動しなくなることがあります。その場合、作動可能条件を再度満たすとオート作動させることができます。

知識

- オートドアメインスイッチをOFFにしてもオートクローザーは作動します。
- バッテリー電圧が極端に下がっている（11V以下）と作動しません。

■ オートスライドドアの使いかた（ハンズフリー機能無車）

オートドアメインスイッチで自動開閉機能のON・OFFを切り替えることができます。

- スwitchのON側を押すと、オートスライドドアがONになります。
- スwitchのOFF側を押すと、オートスライドドアがOFFになります。

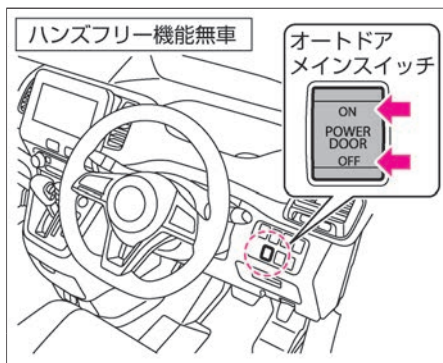

📖 知識

- オートドアメインスイッチをOFFにしてもオートクローザーは作動します。
- オート作動中にオートドアメインスイッチをOFFにすると、スライドドアが途中で止まります。

■ オートドアメインスイッチの作動

スイッチ位置	ドアハンドルによる開閉操作	運転席スイッチによる開閉操作	ワンタッチオートスライドドア開閉スイッチによる開閉操作	ワンタッチスイッチによる開閉操作	サードシート用助手席側オートスライドドアスイッチによる開閉操作
ON	作動	作動	作動 [※]	作動	作動
OFF	非作動	非作動	非作動	非作動	非作動

※：電源ポジションがONのときは作動しません。

■ ハンズフリーオートスライドドアの使いかた（ハンズフリー機能付車）

オートドアメインスイッチでハンズフリー機能および自動開閉機能のON・OFFを切り替えることができます。

- スwitchの  側を押すと、ハンズフリー機能がOFFになります。

このとき、ハンズフリー機能以外の自動開閉機能はすべてONになります。

- スwitchを  位置（中立位置）にすると、ハンズフリー機能を含めたすべての機能がONになります。
- スwitchのOFF側を押すと、ハンズフリー機能および自動開閉機能のすべての機能がOFFになります。

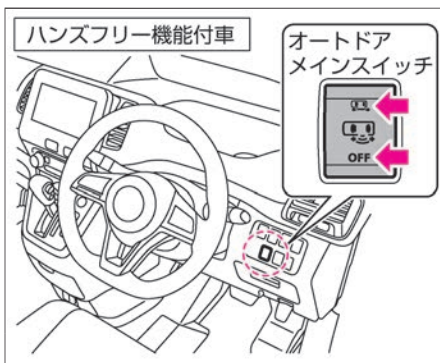

📖 知識

- オートドアメインスイッチをOFFにしてもオートクローザーは作動します。
- オート作動中にオートドアメインスイッチをOFFにすると、スライドドアが途中で止まります。

■ オートドアメインスイッチの作動

スイッチ位置	ドアハンドルによる開閉操作	運転席スイッチによる開閉操作	ワンタッチオートスライドドア開閉スイッチによる開閉操作	ワンタッチスイッチによる開閉操作	サードシート用助手席側オートスライドドアスイッチによる開閉操作	ハンズフリーセンサーによる開閉操作
	作動	作動	作動*	作動	作動	非作動
	作動	作動	作動*	作動	作動	作動
OFF	非作動	非作動	非作動	非作動	非作動	非作動

※：電源ポジションがONのときは作動しません。

■ ドアハンドルによる開閉のしかた

オートスライドドアは、通常のスライドドアと同様にドアハンドルを使用しても開閉できます。

■ 車外のドアハンドル

スライドドアを解錠してから操作します。

- スライドドア全閉時にドアハンドルを引くと、自動的に開きます。
- スライドドア全開時にドアハンドルを引くと、自動的に閉まります。
- オート作動中にドアハンドルを引くと、その位置でオート作動を停止します。再度、ドアハンドルを引くと反対の方向に動き、全閉または全開して停止します。

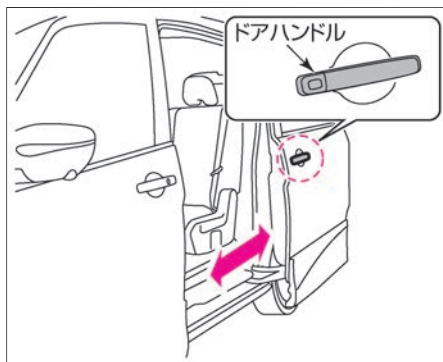

■ 車室内のドアハンドル

スライドドアを解錠してから操作します。

- スライドドア全閉時にドアハンドルを車両後方側へ操作すると、自動的に開きます。
- スライドドア全開時にドアハンドルを車両前方側へ操作すると、自動的に閉まります。
- オート作動中にドアハンドルを開または閉方向に操作すると、その位置でオート作動を停止します。再度、ドアハンドルを任意に操作した方向に、全閉または全開して停止します。

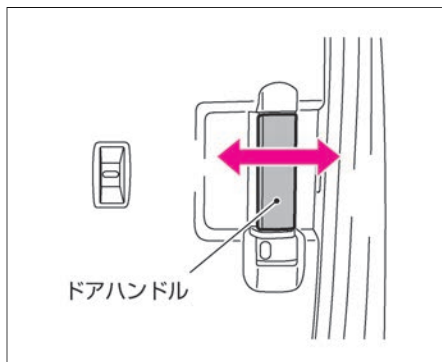

📖 知識

- チャイルドセーフティドアロックをLOCK側に行っているときは、車室内のドアハンドルでは開けることができません。
- ➡ チャイルドセーフティドアロック (P.134)

運転席スイッチによる開閉のしかた

スライドドアを解錠してから操作します。

- スライドドア全閉時にスイッチを約1秒間押し、自動的に開きます。
- スライドドア全開時にスイッチを約1秒間押し、自動的に閉まります。
- オート作動中にスイッチを押すと、その位置でオート作動を停止します。再度、スイッチを約1秒間押しと作動していた方向と反対の方向に動き、全閉または全開して停止します。

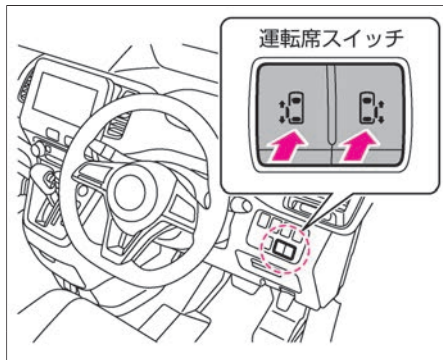

⚠ 注意

- 開閉操作をするときは、スライドドア周囲の安全を確認してください。挟まれたり、スライドドアに当たりケガをするおそれがあります。

ワンタッチオートスライドドア開閉スイッチによる開閉のしかた

スライドドアを解錠してから操作します。

- スライドドア全閉時にスイッチを約1秒間押し、自動的に開きます。
- スライドドア全開時にスイッチを約1秒間押し、自動的に閉まります。
- オート作動中にスイッチを押すと、その位置でオート作動を停止します。再度、スイッチを約1秒間押しと作動していた方向と反対の方向に動き、全開または全閉して停止します。

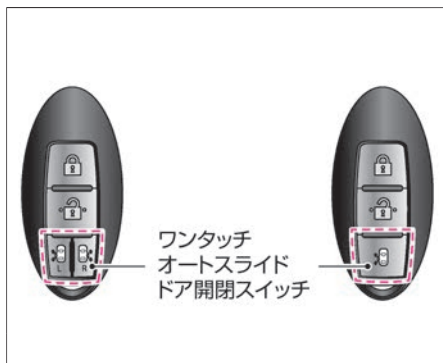

📖 知識

- 電源ポジションがONのときは、ワンタッチオートスライドドア開閉スイッチでの開閉はできません。

次ページに続く

ワンタッチスイッチによる開閉のしかた

- スイッチを押すだけで、スライドドアを開閉することができます。
- 施錠時でもキー（インテリジェントキー）を携帯していれば、スイッチを押すだけでスライドドアを開けることができます。このとき全ドアが同時に解錠されます。
- キーがスイッチから周囲80cm以内にあるときに作動します。
- オート作動中にワンタッチスイッチを押すと、その状態で停止します。再度、ワンタッチスイッチを押すと作動していた方向と反対の方向に動き、全開または全閉して停止します。

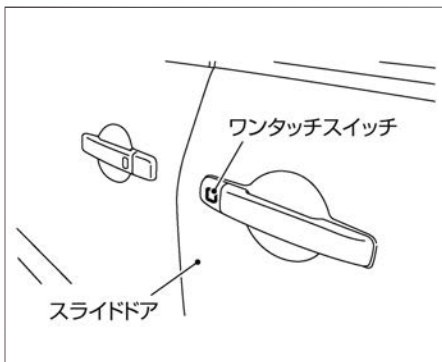

🚗 アドバイス

- ワンタッチスイッチでスライドドアを閉めただけでは、施錠状態になりません。車を離れるときは、必ず施錠してください。

📖 知識

- I-keyエントリー機能★をOFFにすると、スライドドアのワンタッチスイッチによる解錠機能やハンズフリー機能★もOFFになります。
 - ➡ 車両設定 (P.98)
 - ➡ ドアスイッチでの施錠・解錠のしかた (P.125)

サードシート用助手席側オートスライドドアスイッチ

開閉操作をするときは、スライドドア周囲の安全を確認してください。スライドドアを解錠してから操作します。

- スライドドア全閉時にスイッチを約1秒間押し、自動的に開きます。
- スライドドア全開時にスイッチを約1秒間押し、自動的に閉まります。
- オート作動中にスイッチを押すと、その位置でオート作動を停止します。再度、スイッチを約1秒間押しと作動していた方向と反対の方向に動き、停止します。

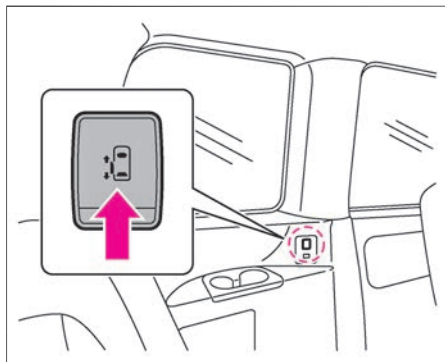

知識

- チャイルドセーフティドアロックがかかっているときは、サードシート用助手席側オートスライドドアスイッチで、オート開作動はしません。（オート閉作動は作動します。）
- ➡ チャイルドセーフティドアロック (P.134)

全ドア連動ロック機能

- スライドドア全開状態で、スライドドアのロックノブを車両前方に動かしたあとにスライドドアを閉めると、スライドドアが閉まると同時に全ドアが施錠されます。

知識

- 電源ポジションがONのときは、施錠されません。（施錠操作後、すぐに全ドアが解錠されます）
- 操作するスライドドア以外のドアが全て閉まっていないと施錠されません。

ハンズフリー機能による開閉のしかた★

- スライドドアの下部に設けられたセンサーによって足の動きを感知し、スライドドアの開閉を自動的に行います。
- 施錠時は全ドアが同時に解錠し、スライドドアが自動で全開します。
- オート作動中に、再度、足先を入れて引く動作を行ってもスライドドアは停止しません。また、オート作動中に任意で停止させた位置から、足先を入れて引く動作を行ってもオート作動はしません。

開けかた、閉めかた

- キー（インテリジェントキー）を携帯してください。
- オートドアメインスイッチのハンズフリー機能がONであることを確認してください。
- スライドドアハンドル後端部の真下あたりをねらって、足を入れたら止めずにすぐに引いてください。
（膝を曲げずに振り子のように足を振りあげると、センサーが反応しやすくなります。）
- スライドドアが動き出すまで少し待つと、「ピッピッ」というブザー音が鳴りドアが開閉します。

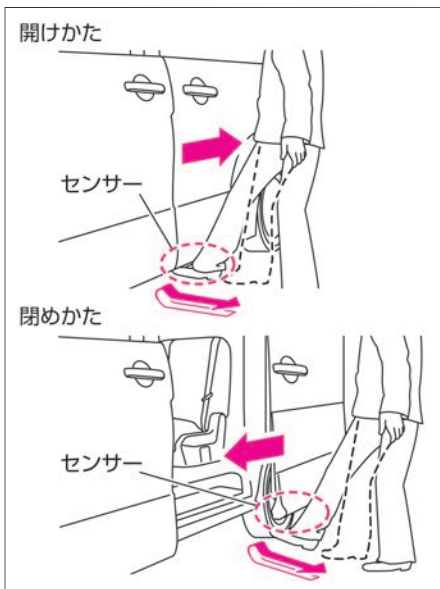

⚠ 注意

- ハンズフリー機能を使用するときは、作動中のスライドドアに接触しないように注意する。
スライドドアに接触し、思わぬケガをするおそれがあります。作動範囲より外側に立ってください。
- センサー周辺に水がかかると誤作動するおそれがあります。

📖 知識

- ハンズフリー機能を使用するときは、センサー有効範囲に足先を入れて使用してください。マーク位置は下端面にあります。

※ センサー有効範囲 ※

オートスライドドア★

知識

- 足のつま先とすねの両方をセンサーに近づけてください。

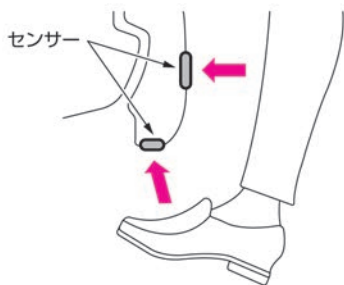

- 足はスライドドアに対して垂直方向に動かしてください。

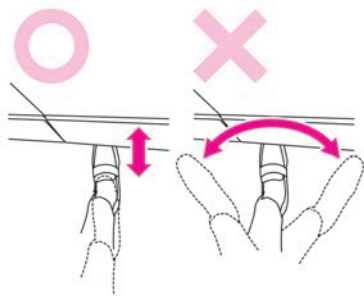

知識

- 施錠時にハンズフリー機能を使用すると、全ドアが解錠します。

アドバイス

- 縁石などにスライドドア下部をぶつけると、ハンズフリーセンサーが故障するおそれがあります。正常に作動しないときは、日産販売会社で点検を受けてください。

正常に作動しないとき

スライドドアがオートで動かないときは、次の内容で対処してください。

- 連続作動後に動かないときは、スライドドアを約5分間以上作動させずに放置したあと、作動させます。
- バッテリーが弱っていると、スライドドアがオート開閉できないことがあります。その場合は、エンジンをかけてから作動させます。
- ワンタッチスイッチを使うときは、キー（インテリジェントキー）がワンタッチスイッチから80cm以内にあるか確認してください。
- スライドドアが全閉または全開になっていることを確認してください。
- オートドアメインスイッチがONになっていることを確認してください。
- ハンズフリー機能★を使うときは、センサー位置および足の動かしかたが、正しいか確認してください。
 - ➡ ハンズフリー機能による開閉のしかた★ (P.148)
- ハンズフリー機能★は、電波塔付近などの電波環境下では正常に作動しないことがあります。その場合はドアハンドルを引くか、ワンタッチオートスライドドア開閉スイッチを押して開閉してください。
- ハンズフリー機能★を使うときは、スライドドアに足が接触しないようにしてください。センサーが正しく機能しない場合があります。
- I-keyエントリー機能をOFFにすると、スライドドアのワンタッチスイッチによる解錠機能やハンズフリー機能★もOFFになります。
 - ➡ ドアスイッチでの施錠・解錠のしかた (P.125)
 - ➡ ハンズフリー機能による開閉のしかた★ (P.148)

挟み込み防止機構

- スライドドアのオート作動中に物や人が挟み込まれたり、引っかかるような動きを感知すると、ドアが作動方向と反対の方向に少し動いたあとに停止します。
- スライドドアがオート作動中にスライドドアのタッチセンサーに触れると、ドアが作動方向と反対の方向に少し動いたあとに停止します。

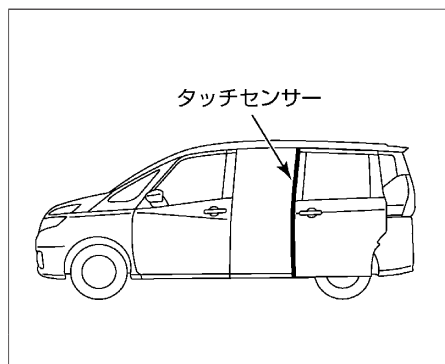

オートスライドドアに関する注意事項

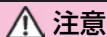

注意

- 確実に停車している状態で開閉操作をする。
- 開閉操作をするときは、スライドドア周囲の安全を十分確認する。
周囲の人の身体がスライドドアや車体側に触れたままオート作動させると、手や腕などを挟まれたり、頭や腕を引きこまれて思わぬケガをするおそれがあります。
- 車が大きく傾いている状態ではオート作動をしない。
- オート作動中にスライドドアを押したり引いたりしない。
反転して挟まれたり、スライドドアに当たりケガをするおそれがあります。
- スライドドアレール部には手をいれない。
レール部のケーブルに触れると、スライドドアがオート作動するおそれがあります。

ハンズフリーセンサーについて（ハンズフリー機能付車）

- 足以外でも、キー（インテリジェントキー）を携帯したままハンズフリーセンサーに物を近づけると、スライドドアが開閉することがあるので注意する。
ハンズフリーセンサーが反応してスライドドアが突然開閉し、思わぬケガをするおそれがあります。
- 洗車、ワックスがけ、整備を行うとき、ハンズフリーセンサー周りに水を掛けるときなどは、オートドアメインスイッチをOFFにする。
ハンズフリーセンサーが反応してスライドドアが突然開閉し、思わぬケガをするおそれがあります。

 アドバイス

- エンジン停止時に何回も作動させないでください。バッテリーがあがりエンジンの始動ができなくなります。
- オート作動中にエンジンを始動させないでください。正常に作動しなくなることがあります。
- 車を発進させるときは、スライドドアが全閉していることを確認してください。
- オート閉作動中に発進すると、スライドドアは閉まりますが、安全制御が働くため、次にスライドドアを開けるときのロック部より大きな音が発生する場合があります。確実に全閉したことを確認してから発進してください。
- 次の場合は、オートドアメインスイッチをOFFにしてください。
 - － スライドドアが故障したとき
 - － スライドドアを長時間開いたままにすると
 - － 洗車（ワックスがけ）や整備を行うとき
 - － 手動で使用するとき
- 全開時には、車外または車室内のドアハンドルに不用意に手を掛けたり、ワンタッチスイッチに触れないでください。ドアハンドルまたはスイッチを操作すると自動でドアが閉まります。
- スライドドア前端部のタッチセンサーを傷つけないようにしてください。センサーが切断されると、オートスライド機能は作動しなくなります。

アドバイス

タッチセンサー

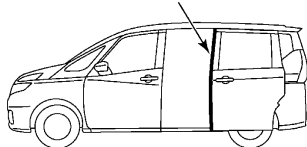

- バッテリーあがりやバッテリーの脱着を行ったあと、スライドドアが開いている状態で再びバッテリーをつないだときは、必ず一旦手でドアを全閉してからオート作動を行ってください。全閉位置以外からは、オートスライドドア機能がはたらきません。

デュアルバックドア

デュアルバックドアは、使用状況に合わせてバックドア（全体）／ハーフバックドア（上側）の2通りで開閉することができます。

バックドアの開けかた

- 解錠されているときは、バックドアオープナースイッチを押し、バックドアを持ち上げます。
- 施錠されているときは、キーを携帯してバックドアオープナースイッチを押し、バックドアを持ち上げます。（全ドアも同時に解錠します。）

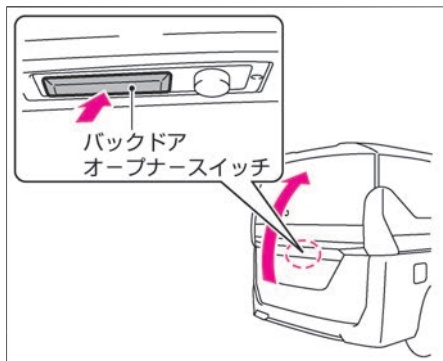

🚗 アドバイス

- バックドアオープナースイッチを押したまま、キーのスイッチでドアを施錠・解錠しないでください。故障の原因になります。

📖 知識

- ハーフバックドアを開けた状態でも、バックドアの開閉が行えます。

バックドアの閉めかた

- ドアグリップに手を掛け、バックドアを降ろし確実にロックするまで押しつけます。

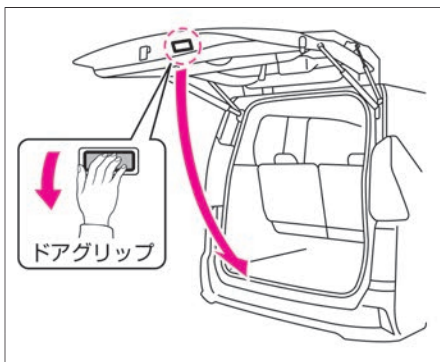

アドバイス

- バックドアを閉めるときは、ストライカーに異物を挟まないようにしてください。ストライカーやバックドアのロックが破損し、バックドアが閉まらなくなるおそれがあります。

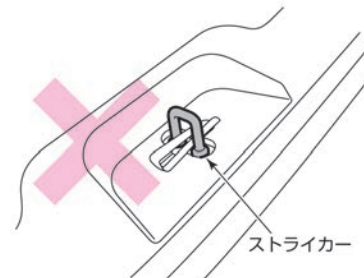

ハーフバックドアの開けかた

- 解錠されているときは、ハーフバックドアオープナースイッチを押し、ハーフバックドアを持ち上げます。
- 施錠されているときは、キーを携帯してハーフバックドアオープナースイッチを押し、ハーフバックドアを持ち上げます。（全ドアも同時に解錠します。）

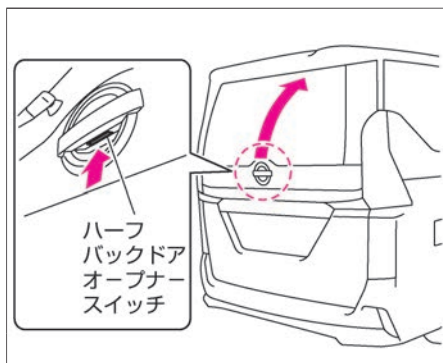

アドバイス

- ハーフバックドアオープナースイッチを押したまま、キーのスイッチでドアを施錠・解錠しないでください。故障の原因となります。

知識

- ハーフバックドアを開けた状態でも、バックドアの開閉が行えます。

■ ハーフバックドアの閉めかた

- ドアグリップまたはベルトに手を掛け、ハーフバックドアを降ろし確実にロックするまで押しつけます。

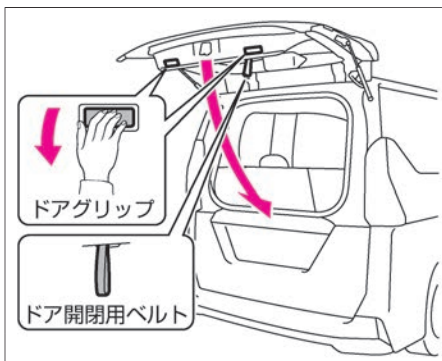

🚗 アドバイス

- ハーフバックドアを閉めるときは、ストライカーに異物を挟まないようにしてください。ストライカーやハーフバックドアのロックが破損し、ハーフバックドアが閉まらなくなるおそれがあります。

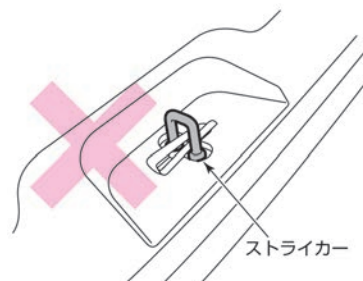

デュアルバックドアに関する注意事項



警告

- デュアルバックドアの開閉はお子様にはさせない。
手、首、足などを挟んだりして、重大な傷害につながるおそれがあります。
- デュアルバックドアを開けるときは、周囲の安全を確認する。
後続車や通行人にぶつかるおそれがあります。風が強いときは特に注意して開けてください。
- 走行する前にデュアルバックドアを確実に閉める。
走行中に突然デュアルバックドアが開き、思わぬ事故につながるおそれがあります。
- デュアルバックドアや車体側に手を触れたままデュアルバックドアを閉めない。
手を挟まれてケガをするおそれがあります。
- デュアルバックドアを閉めるときは、頭をぶついたり手を挟んだりしないように注意する。
デュアルバックドアのふちやその周辺で手を挟んだり、頭や顔に当たったりしてケガをするおそれがあります。必ず外から押して閉めてください。
- ラゲッジルーム（荷室）に人を乗せて走行しない。
急ブレーキをかけたときなど、重大な傷害につながるおそれがあります。
- 走行前にデュアルバックドアが確実に閉まっていることを確認する。
デュアルバックドアを開けたまま走行すると、車室内に排気ガスが侵入し、一酸化炭素中毒になるおそれがあります。一酸化炭素を吸い込むと、意識が薄れて事故につながるおそれがあるほか、死亡または重大な傷害につながるおそれがあります。

次ページに続く

 **注意**

- デュアルバックドアを開ける前に、デュアルバックドアに付着した雪や氷、ゴミなどの重量物を取り除く。
重量物が付いたままデュアルバックドアを開けると、重みで突然閉まるおそれがあります。
- デュアルバックドアを開けるときは、必ず全開にする。
途中で止めると突然閉まるおそれがあります。
- 風が強いときにデュアルバックドアを開ける場合は特に注意する。
風にあおられ、急に閉まることがあります。
- デュアルバックドアを閉めるときは、手などを挟まないように注意する。

デュアルバックドアガスステーについて

- デュアルバックドアのガスステーは、デュアルバックドアの重量を支えるために取り付けられています。ガスステーの損傷や作動不良を防ぐため、次のことを守る。
 - － ガスステーに手やひもなどをかけたり、横方向に力をかけたりしない。
 - － ビニール片、ステッカー、接着剤などの異物をロッド部に付着させない。
- ガスステーを持って、デュアルバックドアを閉めたり、ぶら下がったりしない。
手や腕を挟んだりして思わぬケガをするおそれがあります。

⚠ 注意

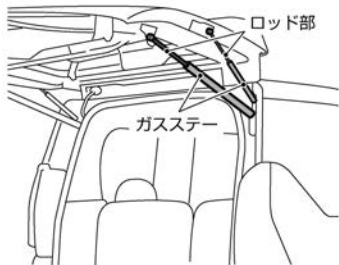

シートの調節のしかた (タイプA)



■ 前後位置の調節(スライド)

- レバーを引いたまま、調節したい方向にシートを動かします。

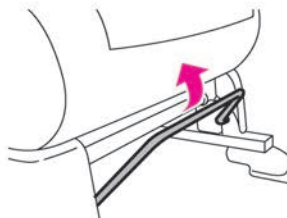

■ 上下位置の調節(運転席/リフター)

- 引き上げると高くなります。
- 押し下げると低くなります。

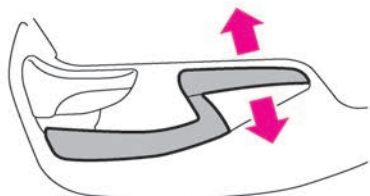

■ 背もたれの角度調節(リクライニング)

- レバーを引いたまま、調節したい方向に背もたれを動かします。



⚠ 警告

- シートは必ず走行前に調節する。走行中に調節すると、思わぬ事故につながるおそれがあります。
- シートを調節したあとは、確実に固定されたことを確認する。固定されていないと突然運転姿勢が変わり、思わぬ事故につながるおそれがあります。
- 背もたれを必要以上に倒したまま走行しない。シートベルトが効果を十分に発揮せず、衝突時などに重大な傷害を受けるおそれがあります。

⚠ 注意

- 背もたれと背中の中にクッションなどを入れない。運転姿勢が不安定になり、思わぬ事故につながるおそれがあります。
- シートを調節するときは、動いている部分に手や足などを近づけない。挟まれてケガをするおそれがあります。
- 背もたれの角度を調節するときは、背もたれを支えながら調節する。顔や身体にあたり、思わぬケガをするおそれがあります。

 注意

- シートの下に手を入れるときは注意する。
車室内を清掃するときやシートの下に落としたものを拾うときなどは、シートレールやシートフレームにあたり、ケガをするおそれがあります。

 アドバイス

- シートを操作するときは、USB電源ソケット★にUSB端子がささっていないことを確認してください。USB電源ソケットやモバイル機器が破損するおそれがあります。
➡ USB電源ソケットの使いかた (P.440)
- 助手席にお子さまや小柄な方を乗せたり、クッションなどを使用すると、シートベルトリマインダーが正常に作動しなくなるおそれがあります。
シートベルトリマインダー (➡ P.68)

シートの調節のしかた (タイプB)



- 背もたれの角度調節 (リクライニング)
- 調節したい方向にダイヤルを回して調節します。



- 前後位置の調節 (スライド)
- レバーを引いたまま調節したい方向にシートを動かします。

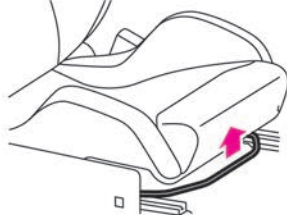

⚠ 警告

- シートは必ず走行前に調節する。
走行中に調節すると、思わぬ事故につながるおそれがあります。
- シートを調節したあとは、確実に固定されたことを確認する。
固定されていないと突然運転姿勢が変わり、思わぬ事故につながるおそれがあります。
- 背もたれを必要以上に倒したまま走行しない。
シートベルトが効果を十分に発揮せず、衝突時などに重大な傷害を受けるおそれがあります。

⚠ 注意

- 背もたれと背中の中にクッションなどを入れない。
運転姿勢が不安定になり、思わぬ事故につながるおそれがあります。
- シートを調節するときは、動いている部分に手や足などを近づけない。
挟まれてケガをするおそれがあります。
- シートの下に手を入れるときは注意する。
車室内を清掃するときやシートの下に

 注意

落としたものを拾うときなどは、シートレールやシートフレームにあたり、ケガをするおそれがあります。

 知識

- 背もたれの角度調節ダイヤルが回しづらいときは、安全な場所に駐車し、ドアを開けたり一旦車両から降りたりして調節してください。

 アドバイス

- 助手席にお子さまや小柄な方を乗せたり、クッションなどを使用すると、シートベルトリマインダーが正常に作動しなくなるおそれがあります。
シートベルトリマインダー
(➡P.68)

ヘッドレストの調節のしかた★

ヘッドレストの中心が、耳の高さになる位置に調節します。

- 高くするときには、ヘッドレストを引き上げます。
- 低くするときには、ボタンを押しながらヘッドレストを下げます。

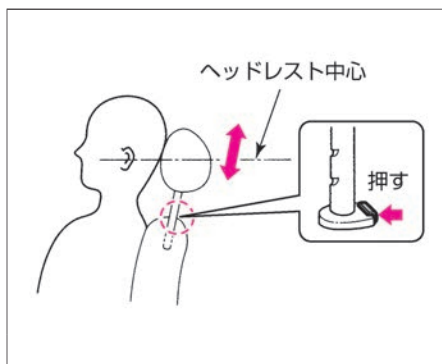

⚠ 警告

- ヘッドレストを外したまま走行しない。
万一のとき、頭部への衝撃を防ぐことができなくなり、重大な傷害につながるおそれがあります。

⚠ 注意

- ヘッドレストを取り付けるときは、前後の向きを間違えない。
万一のとき、ヘッドレストが効果を十分に発揮せず、思わぬケガをするおそれがあります。
- ヘッドレストを取り付けたあとは、ヘッドレストを持ち上げ、抜け出さないことを確認する。
万一のとき、ヘッドレストが効果を十分に発揮せず、思わぬケガをするおそれがあります。

■ ヘッドレストの外しかた、付けかた

- 取り外すときは、ボタンを押しながらヘッドレストを引き上げます。
- 取り付けるときは、ボタンを押しながらヘッドレストを差し込みます。

■ アームレストの使いかた（運転席★・助手席★）

- アームレストは運転席と助手席にあります。
- 使うときはアームレストを前に倒します。格納するときは引き上げます。



シートの調節のしかた



■ 前後位置の調節(背面レバー/スライド)

- レバーを引いたまま、調節したい方向にセカンドシートを動かします。

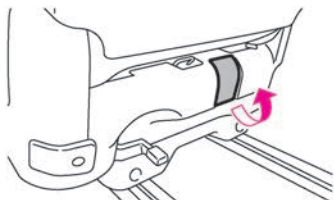

■ 背もたれの角度調節(リクライニング)

- レバーを引いたまま、背もたれを動かします。

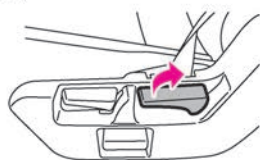

■ 前後位置の調節(側面レバー/スライド)

- レバーを引いたまま、調節したい方向にセカンドシートを動かします。



⚠ 警告

- シートは必ず走行前に調節する。走行中に調節すると、思わぬ事故につながるおそれがあります。
- シートを調節したあとは、確実に固定されたことを確認する。固定されていないと、思わぬ事故につながるおそれがあります。
- 背もたれを必要以上に倒したまま走行しない。シートベルトが効果を十分に発揮せず、衝突時などに重大な傷害を受けるおそれがあります。

⚠ 注意



- シートを調節するときは、動いている部分に手や足などを近づけない。挟まれてケガをするおそれがあります。

🚗 アドバイス

- シートを操作するときは、USB電源ソケット★にUSB端子がささっていないことを確認する。USB電源ソケットやモバイル機器が破損するおそれがあります。

➡ USB電源ソケットの使いかた (P.440)

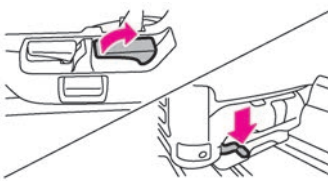
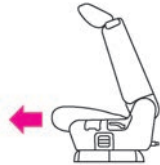
サードシートへの乗り降り（ウォークイン機構）

1	セカンドシートのリクライニングレバーまたはセカンドシート背面下部のペダルを踏んで、背もたれを前に倒します。	
2	セカンドシートを前方にスライドさせます。	
3	戻すときは、シートを後方にスライドさせたあと、背もたれを起こして固定します。	

⚠ 警告

- ウォークイン機構を作動させるときは背もたれを手で押さえ、ゆっくり作動させる。
急に背もたれが倒れたりシートがスライドすると、顔や身体などに当たったり、手や足を挟んだりして思わぬケガをすおそれがあります。

⚠ 注意

- シートを倒すときは十分に注意する。
物や飲物などを置いたままウォークイン機構を作動させないでください。物を壊したり車室内を汚すおそれがあります。

シートの折りたたみかた

- 1 リクライニングレバーを引き上げて、倒れるところまで背もたれを倒します。

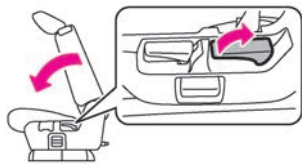

- 2 リクライニングレバーを下側に押して、背もたれを手で押しながら、更に背もたれを倒します。

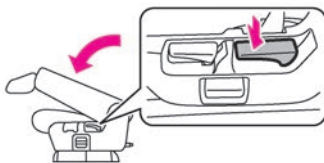

- 3 元に戻すときは、背もたれを起こし、手で後方に押し付けてロックします。



⚠ 警告

- シートを折りたたんだとき、折りたたんだ背もたれの上に乗らない。シートを損傷したり、転んだりして思わぬケガをするおそれがあります。
- 背もたれを起こすときは、背もたれを手で押さえ、ゆっくり戻す。急に戻すと顔や身体などに当たり、思わぬケガをするおそれがあります。
- シートは必ず固定する位置で使用する。

⚠ 注意

- シートを倒すときは十分に注意する。物や飲物などを置いたままシートを折りたたまないでください。物を壊したり車室内を汚すおそれがあります。
- ラゲッジルーム（荷室）に荷物を積むときは、シートベルトに傷をつけないように注意する。



アドバイス

- フロントシートに当たりシートが折りたためないときは、ヘッドレストを格納するか、フロントシートの前後位置を調節してください。

ヘッドレストの使いかた

セカンドシート左右席

- ヘッドレストの中心が耳の高さになるように調節します。耳の高さにならない場合は、1段上のロックする位置まで上げて使います。
 - － 高くするときは、ヘッドレストを引き上げます。
 - － 低くするときは、ボタンを押しながらヘッドレストを下げます。

セカンドシート中央席

- ヘッドレストは、格納位置からロックする位置まで上げた状態で使います。
 - － 上げるときは、そのままヘッドレストを引き上げます。
 - － 下げるときは、ボタンを押しながら下げます。

ヘッドレストの外しかた、付けかた

- 脱着のしかたは、フロントシートと同じです。
 - ➡ [ヘッドレストの外しかた、付けかた \(P.166\)](#)

警告

- セカンドシート中央のヘッドレストは、ロックする位置まで上げ、確実に固定されていることを確認する。格納状態では機能が十分に発揮できません。

注意

- ヘッドレストを取り付けるときは、前後の向きを間違えない。万一のとき、ヘッドレストが効果を十分に発揮せず、思わぬケガをするおそれがあります。
- ヘッドレストを取り付けたあとは、ヘッドレストを持ち上げ、抜け出さないことを確認する。万一のとき、ヘッドレストが効果を十分に発揮せず、思わぬケガをするおそれがあります。

■ アームレストの使いかた

スマートマルチセンターシートの背もたれを倒すと、アームレストになります。

- スマートマルチセンターシートの前後位置を座っているシートの位置に合わせます。
- ストラップを引いて、スマートマルチセンターシートの背もたれを前に倒します。
- 元に戻すときは、背もたれを起こします。



横スライド機構（運転席側★／助手席側）

- 1 スマートマルチセンターシートを前方または後方にスライドします。
 ⌚ スマートマルチセンターシート（セカンドシート中央部）（P.175）



- 2 シート横側にある横スライドレバーを引いたまま、シートを車両中央側に動かし固定します。

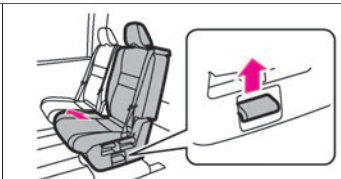

- 3 元に戻すときは、横スライドレバーを引いたまま、シートを元の位置に動かし固定します。

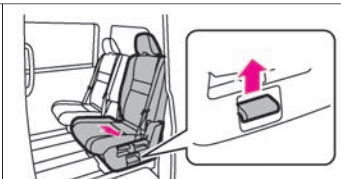

⚠ 注意

- 横スライドしたときは、3人掛けのシートとして使用しない。
 3人掛けをするときは、スマートマルチセンターシートを合わせてご使用ください。

スマートマルチセンターシート（セカンドシート中央部）

■ 前後位置の調節

- シートの前または後ろにあるレバーを引き上げたまま、シートを前後に動かします。
- 適切な位置で止め、レバーから手を離し固定します。

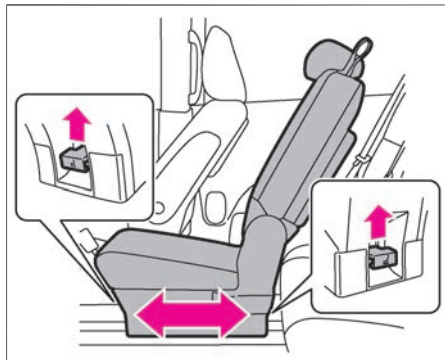

⚠ 警告

- スマートマルチセンターシートに座るときは、必ず運転席側のセカンドシートと前後位置と背もたれの角度を合わせる。
シートベルトもセンターシート用のベルトを使用してください。位置がずれたままシートベルトを使用すると正しく着用ができません、万一の場合は、傷害を増大させることがあります。
- 運転席と助手席の間にスライドさせたときは、絶対にセンターシートに座らないでください。
シートとして使用することはできません。

📖 知識

- スマートマルチセンターシートをフロントシート側にスライドさせると、セカンドシートとサードシート間をウォークスルーできます。

■ 背もたれの角度調節

- ストラップを引いたまま、背もたれを傾けます。

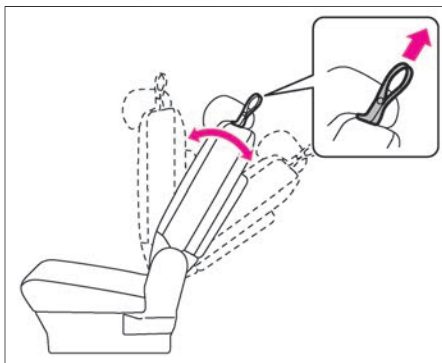

⚠ 警告

- シートを調節したあとは、確実に固定されたことを確認する。固定されていないと、思わぬ事故につながるおそれがあります。

■ 背もたれの倒しかた

シートの背もたれを前または後ろ側に倒すことができます。

- ストラップを引いたまま背もたれを後ろ側に倒します。

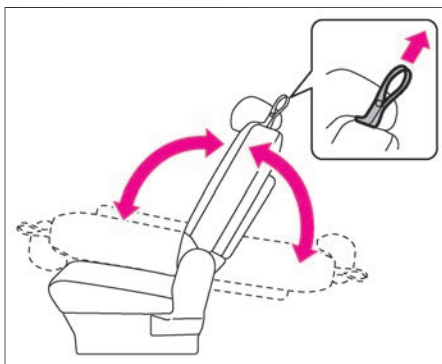

⚠ 注意

- 背もたれを倒したときは、上に乗らない。シートを損傷したり、転んだりして思わぬケガをするおそれがあります。

シートの調節のしかた

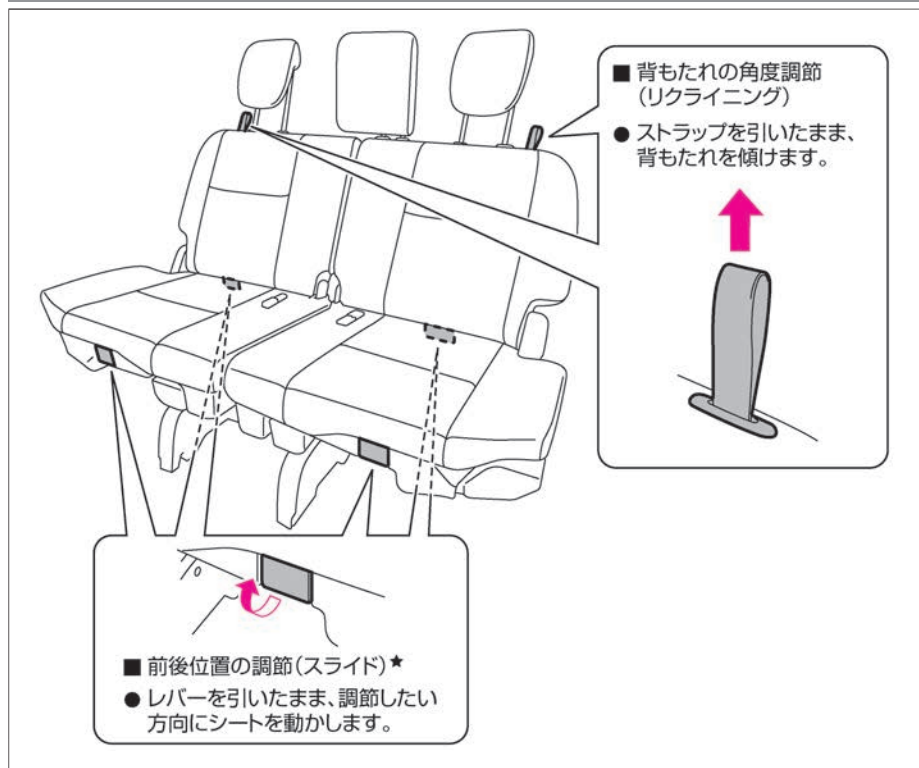

⚠ 警告

- シートは必ず走行前に調節する。走行中に調節すると、思わぬ事故につながるおそれがあります。
- 背もたれを必要以上に倒したまま走行しない。シートベルトが効果を十分に発揮せず、衝突時などに重大な傷害を受けるおそれがあります。
- シートを調節したあとは、確実に固定されたことを確認する。固定されていないと、思わぬ事故につながるおそれがあります。

⚠ 注意

- シートを調節するときは、動いている部分に手や足などを近づけない。挟まれてケガをするおそれがあります。
- 背もたれの角度を調節するときは、背もたれを支えながら調節する。顔や身体にあたり、思わぬケガをするおそれがあります。

 アドバイス

- シートを戻すときは、必ずシート脚部（レッグ部）を起こしてから操作してください。
- シートを操作するときは、左右のシートベルトのタングをシートベルトクリップで留めます。

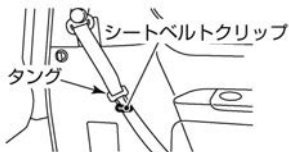

- シートを操作するときは、USB電源ソケット★にUSB端子がささっていないことを確認する。
USB電源ソケットやモバイル機器が破損するおそれがあります。
➡ USB電源ソケットの使いかた
(P.440)

シートの折りたたみかた

- 1 中央席にヘッドレストを装着しているときは、ラゲッジルーム内の格納場所にヘッドレストを格納してください。
 ⤷ [ヘッドレストの使いかた \(P.183\)](#)

- 2 左右席のヘッドレストを一番下に下げます。
 ⤷ [ヘッドレストの使いかた \(P.183\)](#)

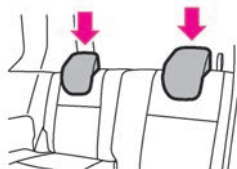

- 3 ストラップを引いたまま、前側に倒します。

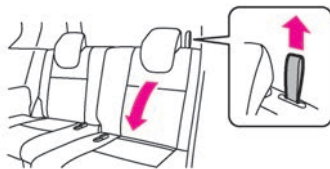

- 4 元に戻すときは、背もたれを起こし、手で後方に押し付けてロックします。

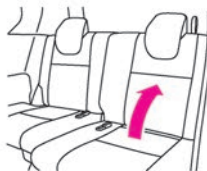

- 5 シートを元に戻したときは、中央席ヘッドレストを取り付けます。
➡ ヘッドレストの使いかた (P.183)

 **警告**

- シートを倒すときは十分に注意する。
シートに人が乗っていたり、物や飲物などを置いたまま操作を行うと、ケガをしたり、物を壊したり、車室内を汚すおそれがあります。
- シートを元の位置に戻したときは、**確実に固定されたことを確認する。**

 **アドバイス**

- シートを操作するときは、USB電源ソケット★にUSB端子がささっていないことを確認する。
USB電源ソケットやモバイル機器が破損するおそれがあります。
➡ USB電源ソケットの使いかた (P.440)

格納のしかた

- 1 中央席ヘッドレストを装着しているときは、ラゲッジルーム内の格納場所にヘッドレストを格納してください。
 ➡ [ヘッドレストの使いかた \(P.183\)](#)

- 2 青色のストラップを引いてシート脚部（レッグ部）のロックを解除します。（同時に背もたれが前に倒れます。）

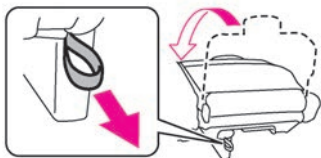

- 3 シートを窓側へ折りたたみ、シート固定バンドを引き出します。

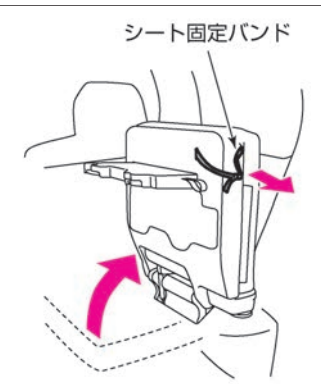

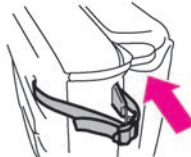
4	<p>シート固定バンドのフックを側面のフック掛けに確実に引っ掛けます。シート固定バンドの長さを調節して、シートをしっかりと固定します。</p>	
5	<p>シート脚部（レッグ部）を折りたたみます。</p>	
6	<p>元に戻すときは、シート固定バンドをシートに格納してから、横に折りたたんだときと逆の手順で操作します。背もたれを戻すときは、ストラップは引かずに背もたれを起こします。</p>	

警告

- シートを倒すときは十分に注意する。
シートに人が乗っていたり、物や飲物などを置いたまま操作を行うと、ケガをしたり、物を壊したり、室内を汚すおそれがあります。特にストラップで背もたれを倒すときは、シートで前方が見えにくいので注意してください。
- シート固定バンドは確実にシートベルト上部のフックにかける。
ねじれないように掛けてください。振動で外れたりすると危険です。
- シートを元に戻したときは、シート脚部（レッグ部）のロックが確実に固定されていることを確認する。

アドバイス

- シートを操作するときは、USB電源ソケット★にUSB端子がささっていないことを確認する。
USB電源ソケットやモバイル機器が破損するおそれがあります。
➡ USB電源ソケットの使いかた (P.440)

ヘッドレストの使いかた

- サードシート左右席のヘッドレストは、格納位置からロックする位置まで上げた状態で使います。
 - ー 上げるときは、そのままヘッドレストを引き上げます。
 - ー 下げるときは、ボタンを押しながら下げます。
- サードシート中央席のヘッドレストは、差し込んでロックする位置で使います。

■ヘッドレスト（中央）の取り出しかた、格納のしかた

- サードシート中央席のヘッドレストはラゲッジルーム内に格納されています。
- 上方向に引き抜きます。
- 格納するときは、向きに注意して差し込みます。

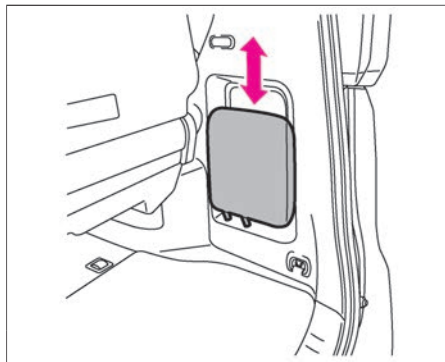

■ヘッドレストの外しかた、付けかた

- ヘッドレストの脱着のしかたは、フロントシートと同じです。
 - ➡ [ヘッドレストの外しかた、付けかた \(P.166\)](#)

⚠ 注意

- ヘッドレストはロックする位置まで上げ、確実に固定されていることを確認してから使用する。格納状態では機能が十分に発揮できません。

ハンドルの調節 ハンドル

適切な運転姿勢で無理なくハンドルを握れるように、ハンドル位置を調節してください。

■ ハンドル位置の調節のしかた

- ハンドル下のレバーを押し下げ、ハンドルを前後・上下に動かします。
- 適切な位置で止め、レバーを引き上げて固定します。

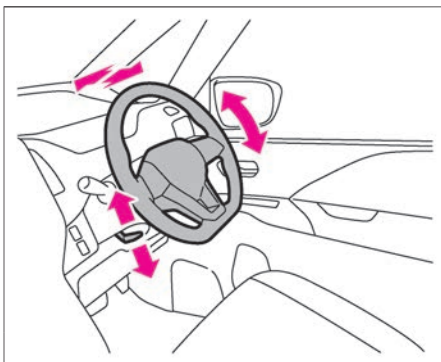

⚠ 警告

- ハンドルの調節は、必ず走行前に行う。
走行中に調節すると、思わぬ事故につながるおそれがあります。
- 調節したあとは、確実に固定されたことを確認する。
ハンドル位置が固定されていないと突然運転姿勢が変わり、思わぬ事故につながるおそれがあります。

■ ホーンの鳴らしかた

ホーンを鳴らすには、ハンドル中央のパッド面を押します。

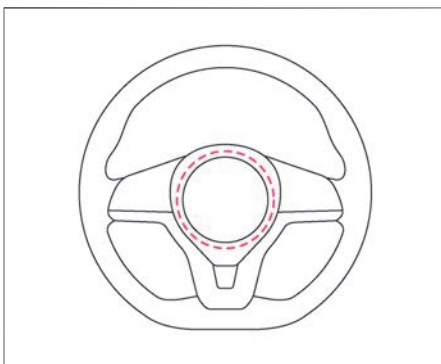

ルームミラーは、後方が十分確認できるように、正しい運転姿勢で座ってから調節してください。

ルームミラーの調節のしかた

- ミラー本体を持ち、角度を調節して適切な位置に合わせます。
- 夜間など後続車のヘッドランプがまぶしいときは、防眩切り替えレバーを手前に引くと反射が弱くなります。
- 昼間など通常走行時は、防眩切り替えレバーを元の位置に戻してお使いください。



⚠ 警告

- ミラーの調節は、必ず走行前に行う。また、防眩への切り替えは必要などのみ行う。
走行中にミラーを調節したり、不必要に防眩へ切り替えたりしていると、前方不注意となり思わぬ事故につながるおそれがあります。

インテリジェント ルームミラー★

乗員、ヘッドレスト、積載物などでさえぎられがちなルームミラーの後方視界をクリアに保ちます。車室内の状況に関わらず、車両後方にあるカメラの画像をルームミラーに映し出します。ON・OFF切り替えレバーでミラー状態とモニター表示状態を切り替えることができます。

インテリジェント ルームミラーの使いかた

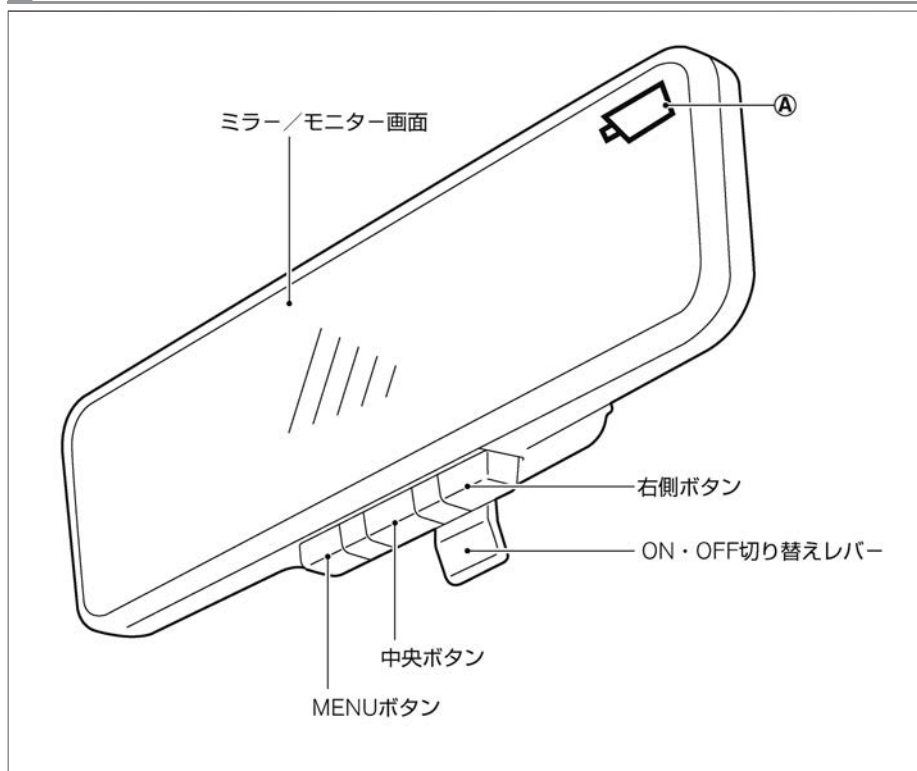

⚠ 注意

- 走行前に、ルームミラーの調節を必ず行う。
ルームミラーモード（ミラー状態）にして正しい姿勢で運転席に座り、後方がよく見える位置に調節してください。調節をしないで運転を始めると、インテリジェント ルームミラーモード（モニター表示状態）にしたときにミラーの反射でモニターが見えにくくなる場合があります。

📖 知識

ルームミラーモード

- ミラーとして使用します。

インテリジェント ルームミラーモード

- モニターとして使用します。
(インテリジェントルームミラーモードのときは、①が表示されます。)

インテリジェント ルームミラー★

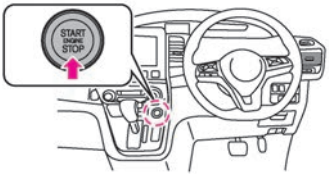
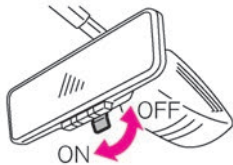
1	電源ポジションをONにします。	
2	インテリジェント ルームミラーのON・OFF切り替えレバーを手前に引きます。	
3	インテリジェント ルームミラーモードに切り替わり、モニターに車両後方の画像が表示されます。 インテリジェント ルームミラーのON・OFF切り替えレバーを車両前方側へ倒すと、モニター画面がOFFになり、ルームミラーモードとして使用できます。	

 知識

- 周囲の明るさにより見づらかったり、眩しく感じたときはインテリジェント ルームミラーモードをOFFにし、ルームミラーモードでご使用ください。

インテリジェント ルームミラーの画像調整

インテリジェント ルームミラーモードのときに、MENUボタンを押すと、モニター画像の各種調節ができます。MENUボタンを押すごとに調整項目が切り替わります。

調整項目の切り替わりかた

MENU (通常画面) ⇒明るさ (BRIGHTNESS) ⇒上下 (DOWN/UP)⇒左右 (LEFT/RIGHT)
⇒回転 (ROTATION)⇒モニター文字表示、非表示の切り替え (INDICATION) ⇒MENU
(通常画面)

■ 明るさ調節のしかた

MENUボタンを1回押すと、明るさ調節 (BRIGHTNESS) モードになります。

- 中央ボタンを押すと、画面が暗くなります。
- 右側ボタンを押すと、画面が明るくなります。
- 調節幅：-8(暗い)~+8(明るい)

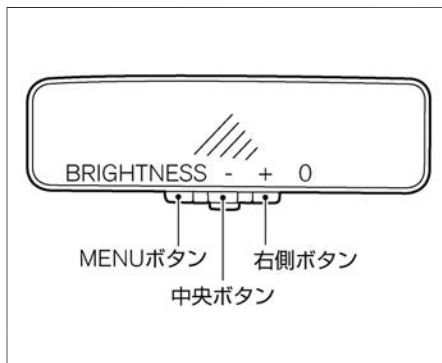

■ 画面の上下位置調節のしかた

MENUボタンを2回押すと、画像位置の上下調節 (DOWN/UP)モードになります。

- 中央ボタンを押すと、画像が下に移動します。
- 右側ボタンを押すと、画像が上に移動します。
- 調節幅：-4(下方向)~+4(上方向)

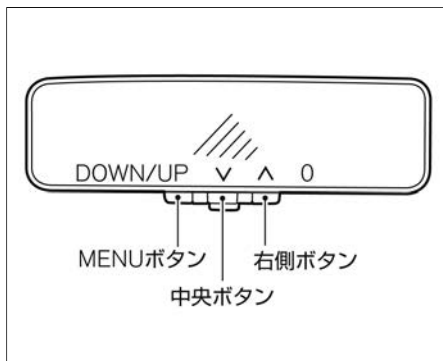

■ 画面の左右位置調節のしかた

MENUボタンを3回押すと、画像位置の左右調節 (LEFT/RIGHT)モードになります。

- 中央ボタンを押すと、画像が左に移動します。
- 右側ボタンを押すと、画像が右に移動します。
- 調節幅：-4(左)~+4(右)

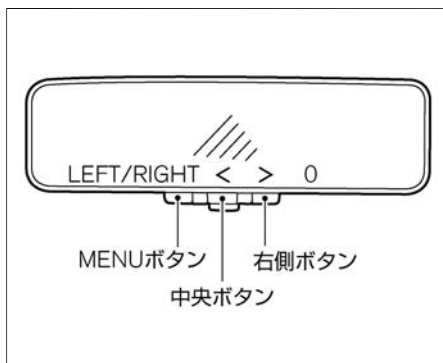

■ 画面の回転位置調節のしかた

MENUボタンを4回押すと、画像位置の回転調節 (ROTATION)モードになります。

- 中央ボタンを押すと、画像が左に回転します。
- 右側ボタンを押すと、画像が右に回転します。
- 調節幅：-8(左回り)~+8(右回り)

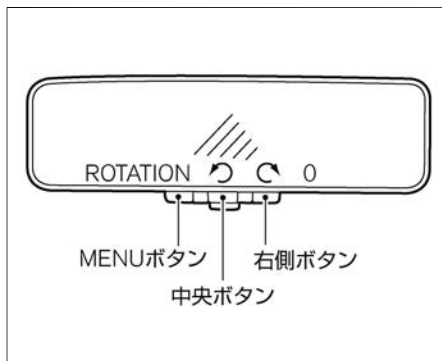

■ モニター文字表示のON・OFFのしかた



MENUボタンを5回押すと、モニター文字表示、非表示を切り替える (INDICATION)モードになります。

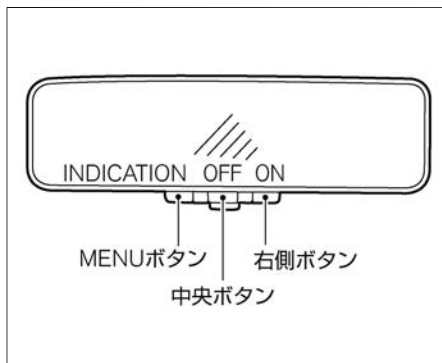

- 中央ボタンを押すと、モニター文字表示が非表示になります。
- 右側ボタンを押すと、モニター文字表示が表示されます。

もう一回MENUボタンを押す (通常画面から6回) と、通常画面に戻ります。



■ 夜モードと昼モードの切り替えかた

車幅灯、またはヘッドランプを点灯させると、自動でモニターが夜モード  になります。夜モード  ではモニター画面の明るさを弱め、眩しさを軽減します。

日中や薄暮時、ヘッドランプを点灯させたときでも夜モード  にしたくないときは、右側ボタンを押すと昼モード  になります。

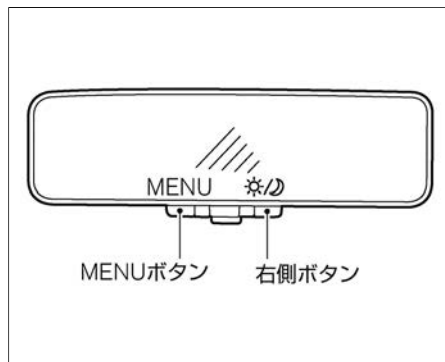

知識

- MENUボタンで画像調整の項目を切り替えるときは、前の項目で調整したあと、5秒以内にボタンを押して切り替えてください。5秒以上経過すると、MENU（通常画面）に戻ります。

インテリジェント ルームミラー使用時の注意事項

 警告

- **あらかじめ死角範囲を確認する。**
インテリジェント ルームミラーには死角があります。システムを過信せず、安全運転を心がけてください。
- **ミラー本体やカメラ、配線を分解したり改造したりしない。**
異臭がする、煙が出るなどした場合は、ただちに使用を中止し日産販売会社にご相談ください。
- **走行中に操作しない。**
走行中に操作を行うと、前方不注意となり思わぬ事故につながるおそれがあります。

 注意

- **ミラー本体、カメラ、配線類にはタバコなどの火気を近づけない。**
破損や車両火災の原因となります。
- **インテリジェント ルームミラーが故障したときは、すぐにルームミラーモードに戻す。**
- **モニターを凝視しない。**
 - － 前方不注意となり思わぬ事故につながるおそれがあります。
 - － 同乗者が凝視すると、車酔いを起こすおそれがあります。
- **太陽や後方車両のヘッドランプなどの強い光源がカメラに入ると、インテリジェント ルームミラーのモニターに光のスジが入ったり、明るい光源がモニター上に広がったりする場合があります。その際には、必要に応じてルームミラーモードに戻してご使用ください。**

 アドバイス

- エンジンが停止している間に長時間使用するとバッテリーがあがるおそれがあります。
- 無線機のアンテナをインテリジェント ルームミラー近くに取り付けしないでください。無線機の電波により、インテリジェント ルームミラーの映像に乱れが出ることがあります。
- ボタンを強く押しすぎたり、レバーを強く操作したりすると故障の原因となります。また、ミラー本体が落下するおそれがあります。
- ミラーを90度以上回転させないでください。配線が断線するおそれがあります。
- ミラー本体に強い衝撃を与えないでください。故障の原因となります。
- 車両後方についているカメラやカメラカバーに無理な力をかけないでください。カメラが外れたり、故障するおそれがあります。
- 外部光による影響でモニターが見えにくいときは、ルームミラーモード（ミラー状態）にして使用してください。
- LED光源を使用した照明の一部が映った場合、画面がちらつく場合がありますが、故障ではありません。
- 外部環境の乱反射により、画面がちらつく場合がありますが、故障ではありません。
- 素早い動きにはモニター表示が追従できない場合がありますが、故障ではありません。
- 夕暮れ時やトンネル、立体駐車場などではヘッドランプを点灯してください。ヘッドランプを点灯すると、モニターおよびカメラシステムが夜間モードになり、眩惑を防ぎます。

 アドバイス

- ルームミラーとは後方の見えかたが異なります。インテリジェント ルームミラーの機能を過信せず、直接後方を確認するなど、責任のある運転を心掛けてください。
- モニターの明るさを明るく調節し過ぎると、運転中に目が疲れることがあります。明るさを適切に調節してください。
- 雨天時はリヤワイパーを併用してください。リヤワイパーを併用してもカメラ映像が不鮮明の場合、リヤワイパーゴムの劣化を確認してください。
- リヤワイパー使用中は、カメラ前をリヤワイパーが通過した際に、画面がちらつくように見える場合がありますが、故障ではありません。
- カメラ映像が不鮮明な場合は、インテリジェント ルームミラーカメラ前面のバックドアガラスを清掃してください。清掃してもカメラ映像が不鮮明な場合は、ガラス面に油膜が付いているおそれがあります。油膜取りを使用して清掃してください。
➡ 外観リヤ (P.3)、➡ インテリジェント ルームミラーのお手入れ★ (P.558)
- バックドアガラスがくもった場合は、リヤデフォグラーを使用し、バックドアガラスのくもりを取ってください。くもりが完全に取れるまではルームミラーモードで使用してください。
- インテリジェント ルームミラーのモニターが熱を帯び、高温になることがあります。故障ではありません。
- 遠いものや暗いときは色が認識しにくいことがありますが、故障ではありません。インテリジェント ルームミラーのお手入れについては (➡ P.558) をお読みください。

ミラーの調節 ドアミラー

電源ポジションがONまたはOFFでACC状態のときに操作できます。
ACC状態については、オートACC機能 (P.235) をお読みください。

ドアミラーの角度調節のしかた

- 左右切り替えスイッチを、調節したいミラーの方に動かします。
- 角度調節スイッチを前後左右に押して、鏡面角度を調節します。

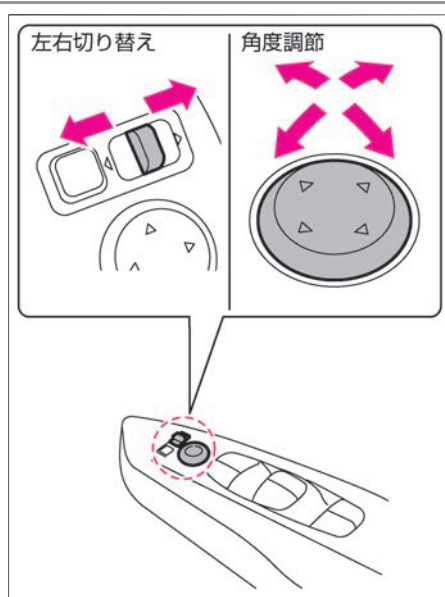

警告

- ミラーの調節は、必ず走行前に行う。
走行中にミラーを調節すると、前方不注意となり思わぬ事故につながるおそれがあります。

アドバイス

- ミラーの映像は実際より遠くに見えるので注意してください。

ドアミラーの格納のしかた

- スイッチを押すと、左右のミラーが格納します。
- スイッチをもう一度押すと、元の位置に戻ります。



⚠ 注意

- ミラーが動いているときは手を触れない。
手を挟んだり、ミラーが故障するおそれがあります。
- ミラーを格納したまま走行しない。
後方確認ができないため危険です。
- 手動でミラーを開閉しない。
手動で開閉すると、走行中にミラーが規定位置より前方または後方に倒れ、後方確認ができなくなるおそれがあります。手動で開閉してしまったときは、走行前にスイッチで開閉操作を行ってください。

📖 知識

- スイッチ操作を連続して行くと、途中で停止することがありますが、故障ではありません。しばらくしてから作動させてください。
- 手動で開閉すると電源ポジションをONにしたとき、格納スイッチの位置によりミラーが動き出すことがあります。

■ ドアミラーヒーターの使いかた★

- 電源ポジションがONのとき、リヤウインドーデフォグスイッチ (➡P.493) を押すと、ドアミラーに内蔵されたヒーターが作動し、霜やくもりが取れます。

電源ポジションがONのとき操作できます。

パワーウィンドーの開けかた、閉めかた

運転席のスイッチで、各席の窓ガラスの開閉ができます。助手席のスイッチおよび後席のスイッチでは自席の窓ガラスの開閉ができます。

開けるには

- スイッチを軽く押すと、押し続けている間だけ開きます。

閉めるには

- スイッチを軽く引き上げると、引き上げている間だけ閉まります。

自動開閉するには

運転席の窓ガラスはワンタッチで自動開閉できます。

- スイッチを強く押すと全開します。
- スイッチを強く引き上げると全閉します。
- 途中で止めたいときは、スイッチを操作した反対側に軽く押すか引き上げます。

開閉操作をロックするには

お子さまが誤って窓ガラスを開閉することを防止できます。

- パワーウィンドーロックスイッチを押し込むと、運転席以外の窓ガラスの開閉ができなくなります。
- スイッチを押し戻すとロックが解除されます。

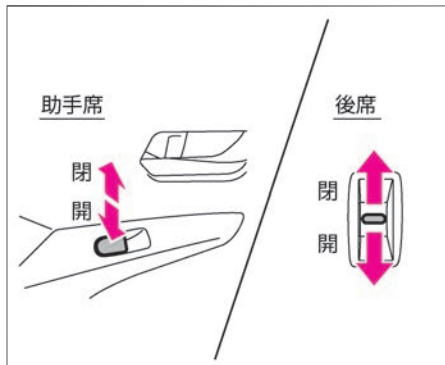
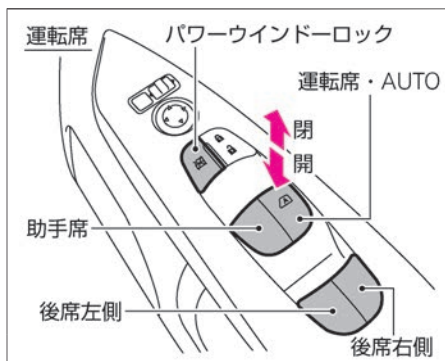

警告

- 走行中は顔や腕、物などを車外に出さない。
車外の物に当たったり、急ブレーキ時に重大な傷害につながるおそれがあります。
- 窓ガラスを閉めるときは、窓から手や顔などを出していないことを確認する。
手や顔などを窓ガラスに挟むと、重大な傷害につながるおそれがあります。
- お子さまにはパワーウィンドーを操作させない。
重大な傷害につながるおそれがあるため、パワーウィンドーロックスイッチを押し込んでください。

アドバイス

キーOFF後作動機構

- 運転席の窓ガラスは、電源ポジションをOFFにしたあとも、約15分間は開閉することができます。ただし、その約15分間に運転席ドアを開けて閉める（ドアが開いているときは閉める）と、窓ガラスの開閉はできなくなります。

挟み込み防止機構

- 運転席の窓ガラスをワンタッチで閉めているとき、車体と窓ガラスの間に異物が挟まると、窓ガラスの上昇が停止し、自動で少し開きます。

正常に作動しないとき

運転席窓ガラスのワンタッチ開閉、挟み込み防止機構、キーOFF後作動機構が正常に作動しないときは、次の操作を行い初期設定してください。

- ① エンジンを始動します。
- ② スイッチを押して、窓ガラスを全開にします。
- ③ スイッチを引き上げ続け、窓ガラスが全閉して3秒以上たってから手を離します。
- ④ 正常に作動することを確認し、正常に作動しないときは、早めに日産販売会社で点検を受けてください。

注意

- 指などを挟まれないように注意する。
窓ガラスを確実に閉めるため、閉め切る直前の部分では挟み込みを感知できない領域があります。

知識

- 環境や走行条件により、異物を挟んだときと同じような衝撃や荷重が窓ガラスに加わると、挟み込み防止機構が作動することがあります。
- 故障などで挟み込み防止機構が作動してしまい、窓ガラスを自動で閉めることができないときは、スイッチを上側へ引き続けて閉めてください。

アドバイス

- 初期設定を行うときは、ドアを閉めて操作してください。

燃料補給口

給油口にキャップがない燃料タンクです（キャップレス給油口）。リッドを開け、給油ノズルを直接差し込むだけで給油することができます。給油ノズルを引き抜くと、給油口が密閉します。給油口は運転席側の車両後方にあります。

燃料の補給

燃料タンクの容量は、約55ℓです。

エンジン型式	指定燃料
MR20DD	無鉛レギュラーガソリン



アドバイス



- 指定以外の燃料は補給しないでください。



知識

- 燃料が少なくなるとアドバンスドドライバアシストディスプレイに警告が表示されます。
警告メッセージ (→ P.85)

燃料補給のしかた

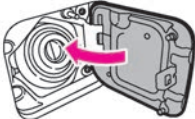
1	運転席右下にあるオープナーを引きリッドを開けます。	 <p>オープナー</p>
2	給油ノズルをゆっくりとしっかり奥まで差し込み、給油します。 給油中はノズルを動かさないでください。	
3	給油ノズルが自動停止したら、給油ノズルに残っている燃料がこぼれないように、約5秒待ってから給油ノズルを引き抜きます。	
4	リッドを閉めます。	

燃料補給時の注意事項

 警告

- 燃料補給時は、次のことを必ず守る。
 - － エンジンを止める
 - － 車のドアや窓を閉める
 - － タバコなどの火気を近づけない
 - － 気化した燃料を吸わない
- 補給作業を行う前に、金属部分に触れて身体の静電気を除去する。
放電による火花で燃料に引火したり、やけどをするおそれがあります。
- 補給作業はひとりで行う。
作業中に車室内に戻ったり、帯電している人や物に触れると再帯電するおそれがあります。
- 給油ノズルは確実に給油口へ挿入する。
給油ノズルの挿入が浅いと、給油の自動停止が遅れるため、燃料が吹きこぼれ火災につながるおそれがあります。
- 給油自動停止後は、給油の継ぎ足しをしない。
継ぎ足しをすると、燃料があふれて火災につながるおそれがあります。
- ガソリンスタンド内に掲示されている注意事項を守る。
- 給油自動停止後、すぐに給油ノズルを引き抜かない。
給油ノズル内に残った燃料がこぼれる出るおそれがあります。
- 携行缶から給油する場合、給油ノズルを確実に奥まで差し込む。
給油口には2枚のフラップがあります。給油ノズルを2枚目のフラップの奥まで差し込まないと、給油できず燃料が吹きこぼれ火災につながるおそれがあります。



警告

- フラップを指などの給油ノズル以外のもので開く、またはのぞき込んだりしない。
フラップの故障やシール不良、損傷のおそれがあります。
- リッドが開いた状態で、高圧洗浄機で給油口付近を洗浄しない。
燃料タンク内に水が混入するおそれがあります。

冷房・暖房の切り替え、吹き出し口、風量の切り替えを自動調節して設定した温度に保ちます。

各スイッチの名称と機能

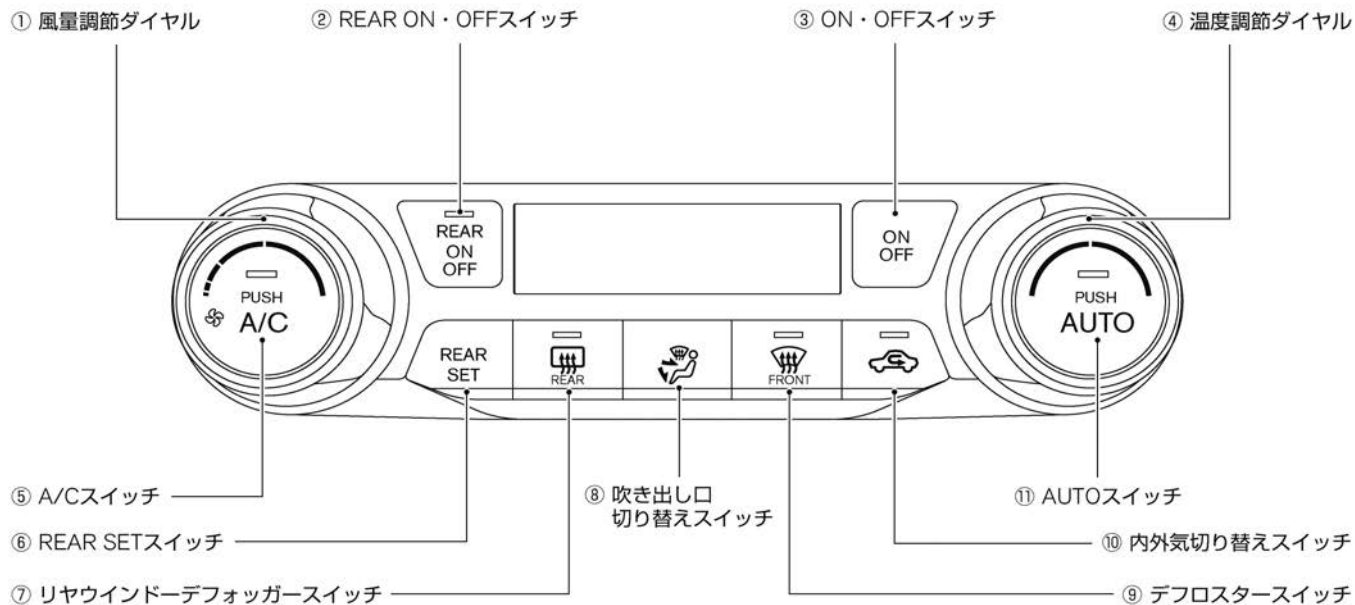

- ① **風量調節ダイヤル**
ダイヤルを回して風量を切り替えます。
- ② **REAR ON・OFFスイッチ**
後席用エアコンのON・OFFを切り替えます。
- ③ **ON・OFFスイッチ**
オートデュアルエアコンのON・OFFを切り替えます。
- ④ **温度調節ダイヤル**
ダイヤルを回して設定温度を切り替えます。(18°C~32°C)
- ⑤ **A/Cスイッチ**
冷房・除湿機能ON・OFFを切り替えます。
- ⑥ **REAR SETスイッチ**
表示部にREARと表示され、前席で後席用エアコンを操作できます。
- ⑦ **リヤウインドーデフォグガースイッチ (➡P.493)**
バックドアガラスのくもりを取ります。また、ドアミラーヒーター付車はドアミラーに内蔵されたヒーターが作動して霜やくもりを取ります。
- ⑧ **吹き出し口切り替えスイッチ (➡P.217)**
スイッチを押すごとに、吹き出し口が切り替わります。
- ⑨ **デフロスタースイッチ (➡P.492)**
フロントガラスのくもりが取れます。
- ⑩ **内外気切り替えスイッチ**
スイッチを押すごとに、内気循環、外気導入が切り替わります。(内気循環のとき、スイッチの表示灯が点灯します。)
- ⑪ **AUTOスイッチ**
自動制御に切り替えます。冷房・暖房の切り替え、吹き出し口、風量の切り替えを自動調節して設定した温度に保ちます。

前席エアコン操作部でのオートの使いかた（前席用）

- 1** AUTOスイッチを押します。
(スイッチの表示灯が点灯)

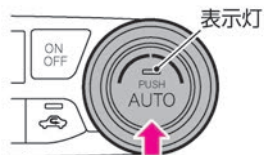

- 2** 温度調節ダイヤルを回して、設定温度を調節します。
右回し：設定温度を上げる
左回し：設定温度を下げる

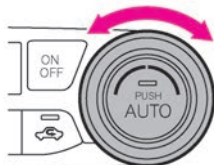

- 3** A/Cスイッチの表示灯が消灯しているときは、A/Cスイッチを押します。(スイッチの表示灯が点灯)
A/Cスイッチ点灯時：冷房・除湿機能ON

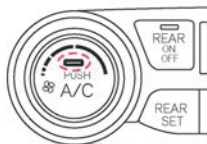

知識

- オートで使用中に、冷房、暖房の切り替え、風量、吹き出し口の切り替えをマニュアル操作したときは、操作したスイッチ以外は自動調節されません。
- マニュアル操作で内気循環にしても、外気温、冷却水温が共に低いときは、自動で外気導入に切り替わる場合があります。

前席エアコン操作部でのオートの使いかた（後席用）

1	ON・OFFスイッチを押します。	
2	REAR ON・OFFスイッチを押して後席用エアコンをONにします。	
3	<p>温度調節ダイヤルを回して、設定温度を調節します。</p> <p>右回し： 設定温度を上げる</p> <p>左回し： 設定温度を下げる</p>	

各スイッチの名称と機能（後席用）

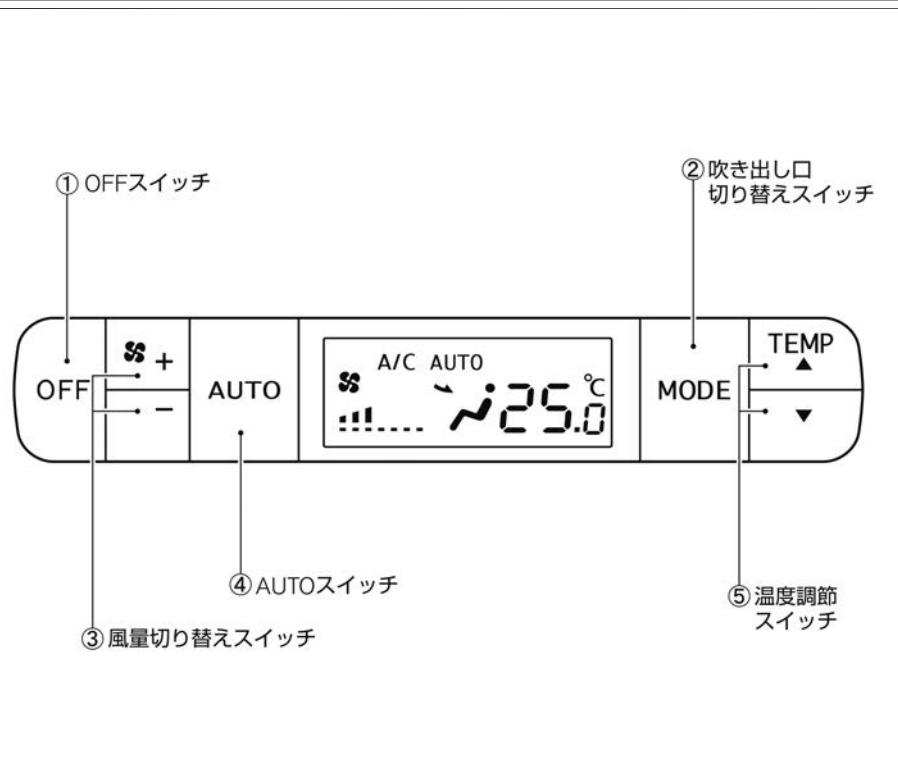

- 前席用エアコン作動時に使えます。
- 前席でREAR ON・OFFスイッチの表示灯が消灯している場合でも、後席AUTOスイッチを押すと使うことができます。
- 後席エアコン操作部は、セカンドシートの天井部中央にあります。

① **OFFスイッチ**

エアコンがOFFになります。

② **吹き出し口切り替えスイッチ**

スイッチを押すごとに、吹き出し口が切り替わります。

③ **風量切り替えスイッチ**

風量が切り替わります。

＋…風量が多くなる

－…風量が少なくなる

④ **AUTOスイッチ**

冷房、暖房の切り替え、吹き出し口、風量の切り替えを自動調節して設定した温度に保ちます。

⑤ **温度調節スイッチ**

温度が調節できます。(18°C～32°C)

▲…温度を上げる

▼…温度を下げる

アドバイス

- 前席でREAR ON・OFFスイッチを押すと、前席エアコン表示部にREARと表示され、前席で後席エアコンの操作が行えます。
- 後席エアコン作動時、前席でREAR SETスイッチを押すと、前席エアコン表示部にREARと表示され、前席で後席エアコンの操作が行えます。

後席エアコン操作部でのオートの使いかた（後席用）

- 1** 前席エアコン操作部のON・OFFスイッチを押してONにします。

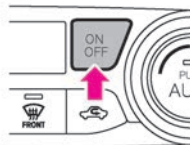

- 2** 後席エアコン操作部のAUTOスイッチを押します。
（表示部にAUTOが表示）

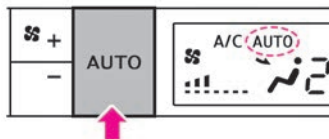

- 3** 後席エアコン操作部の温度調節スイッチを押して、設定温度を調節します。
▲：設定温度を上げる
▼：設定温度を下げる

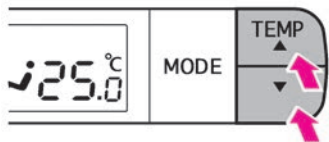

各スイッチの名称と機能

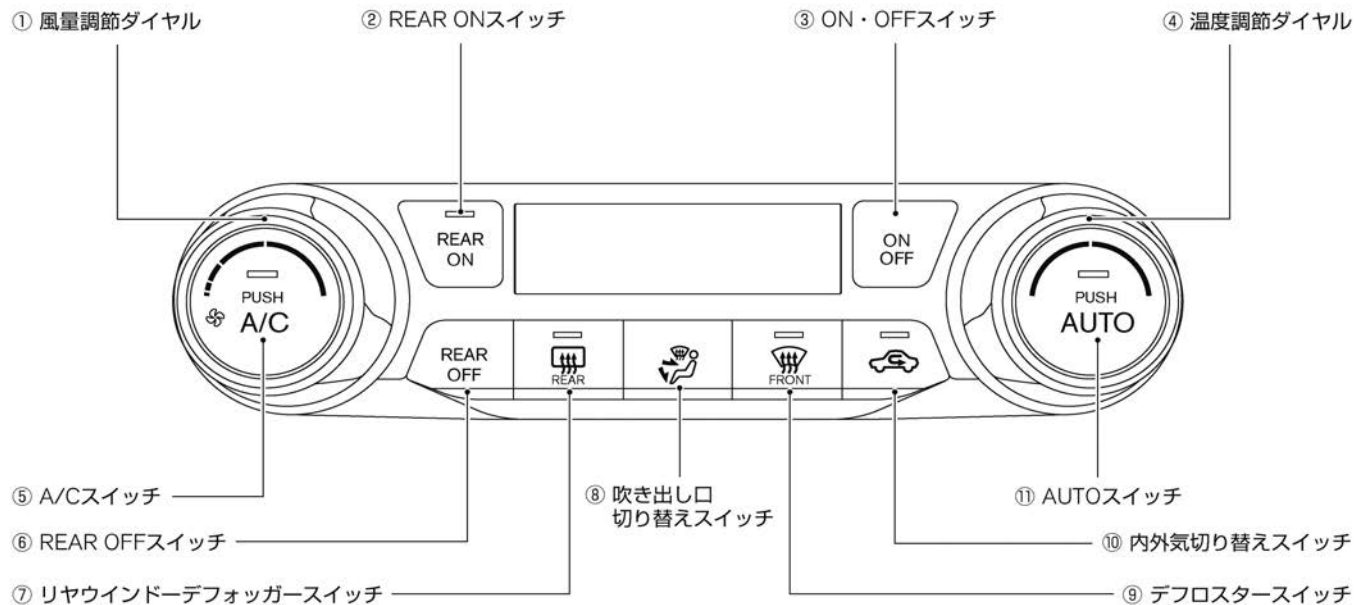

- ① **風量調節ダイヤル**
ダイヤルを回して風量を切り替えます。
- ② **REAR ONスイッチ**
後席リヤクーラーがONになります。
- ③ **ON・OFFスイッチ**
オートエアコンのON・OFFを切り替えます。
- ④ **温度調節ダイヤル**
ダイヤルを回して設定温度を切り替えます。(18°C~32°C)
- ⑤ **A/Cスイッチ**
冷房・除湿機能ON・OFFを切り替えます。
- ⑥ **REAR OFFスイッチ**
後席リヤクーラーがOFFになります。
- ⑦ **リヤウインドーデフォグスイッチ (👉P.493)**
バックドアガラスのくもりを取ります。また、ドアミラーヒーター付車はドアミラーに内蔵されたヒーターが作動して霜やくもりを取ります。
- ⑧ **吹き出し口切り替えスイッチ (👉P.217)**
スイッチを押すごとに、吹き出し口が切り替わります。
- ⑨ **デフロスタースイッチ (👉P.492)**
フロントガラスのくもりが取れます。
- ⑩ **内外気切り替えスイッチ**
スイッチを押すごとに、内気循環、外気導入が切り替わります。(内気循環のとき、スイッチの表示灯が点灯します。)
- ⑪ **AUTOスイッチ**
自動制御に切り替えます。冷房・暖房の切り替え、吹き出し口、風量の切り替えを自動調節して設定した温度に保ちます。

オートでの使いかた

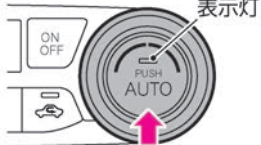
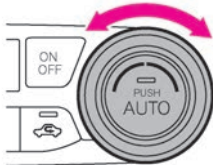
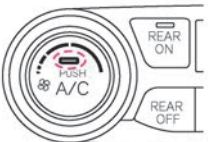
1	AUTOスイッチを押します。 (スイッチの表示灯が点灯)	
2	温度調節ダイヤルを回して、設定温度を調節します。 右回し：設定温度を上げる 左回し：設定温度を下げる	
3	A/Cスイッチの表示灯が消灯しているときは、A/Cスイッチを押します。(スイッチの表示灯が点灯) A/Cスイッチ点灯時：冷房・除湿機能ON	

知識

- オートで使用中に、冷房、暖房の切り替え、風量、吹き出し口の切り替えをマニュアル操作したときは、操作したスイッチ以外は自動調節されません。
- マニュアル操作で内気循環にしても、外気温、冷却水温が共に低いときは、自動で外気導入に切り替わる場合があります。

各スイッチの操作と機能（リヤクーラー）

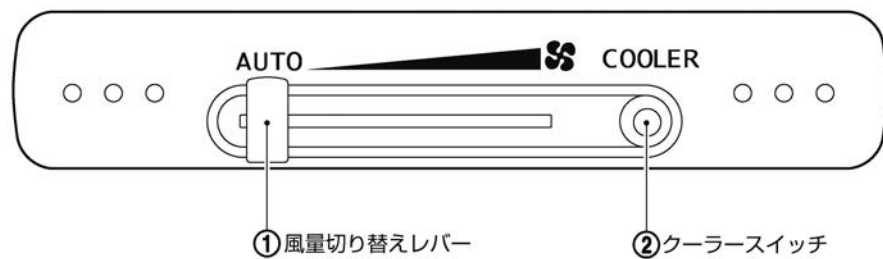

- 前席用エアコン作動時に使えます。また、前席でREAR ONスイッチを押していない場合でも、クーラースイッチを押すと使うことができます。
- 後席クーラー操作部は、セカンドシートの天井部中央にあります。

① **風量切り替えレバー**

レバーを動かし、風量を調節します。AUTO位置にあるときは、風量が自動調節されます。

左側：風量少ない

右側：風量多い

② **クーラースイッチ**

スイッチを押すごとに、リヤクーラーのON・OFFが切り替わります。

リヤクーラーの使いかた

1 前席エアコン操作部のON・OFFスイッチを押してONにします。

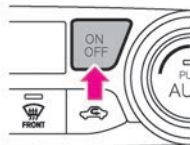

2 クーラースイッチを押します。
(スイッチの表示灯が点灯)

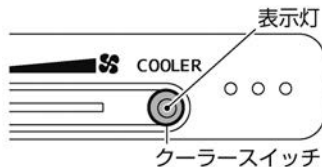

3 風量切り替えレバーを動かし、風量を調節します。
AUTO位置にあるときは、風量が自動調節されます。



4 止めるときはクーラースイッチ、または前席エアコン操作部のREAR OFFスイッチを押します。

エアコンの操作

吹き出し口

吹き出し口切り替えスイッチを押すごとに吹き出し口が切り替わります。

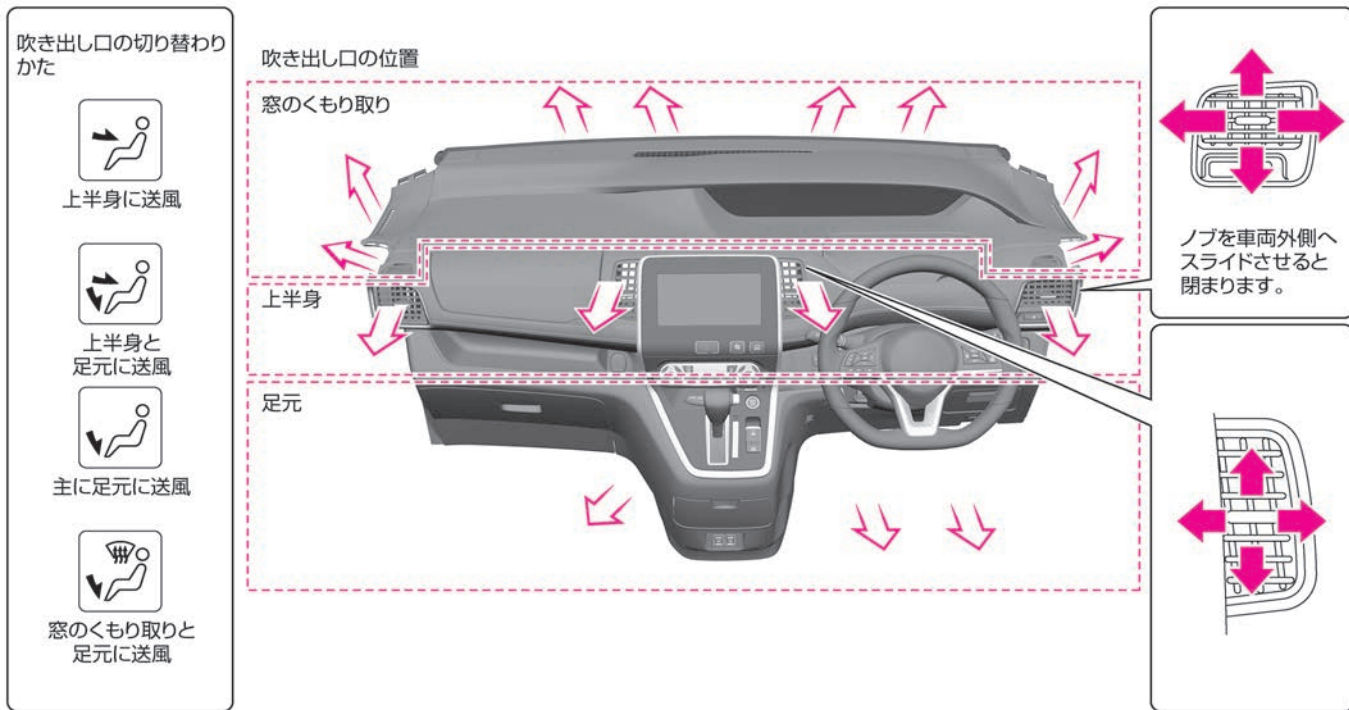

各部の操作

★：車両型式、オプションなどで異なる装備

次ページに続く

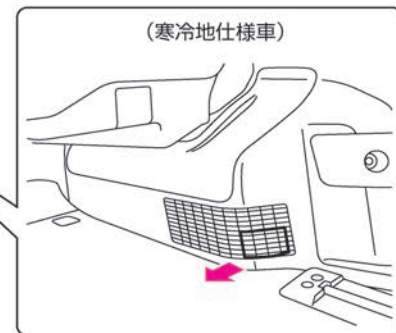
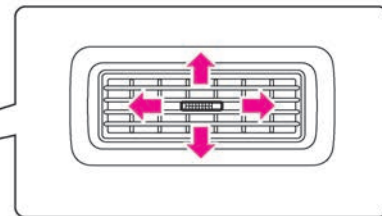
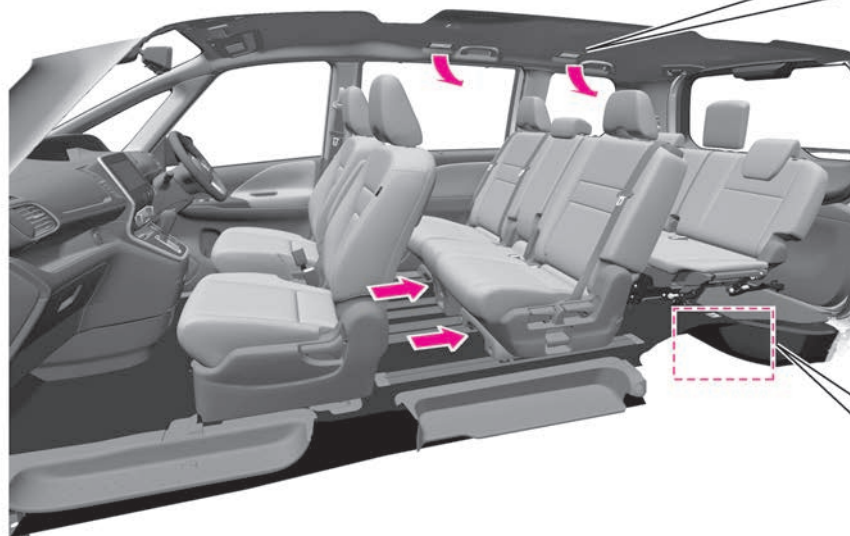

プラズマクラスターイオン[®]オートエアコン（除湿機能付）★

- 送風中は常時作動し、高濃度プラズマクラスターイオンをエアコンの吹き出し風に含ませ、除菌とともに内装に染みついたにおいを低減します。
さらに肌の保湿効果をプラスしました。

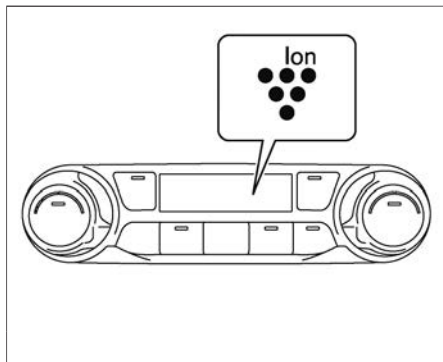

知識

- 本商品には、シャープ株式会社のプラズマクラスターイオン技術を搭載しています。プラズマクラスター、プラズマクラスターイオンおよびPlasmaclusterはシャープ株式会社の商標です。

エアコンに関する注意事項

警告

- 内気循環で長時間使用しない。
窓ガラスがくもりやすくなり、視界が損なわれ危険なため、一時的にご使用ください。

注意

- 吹き出し風を長時間連続して身体にあてない。
特に皮膚の弱い方、乳幼児、病人、お年寄り、身体の不自由な方などには、吹き出し風が長時間あたらないように運転者が注意してください。低温やけどや思わぬ傷害を受けるおそれがあります。
- デフロスタースイッチをONにしているときに、エアコンの設定温度を低くしない。
フロントガラスの外側に露が付き、視界を妨げるおそれがあります。

アドバイス

- オートエアコンの自動温度調節は、日射センサー④と温度センサー⑤で行っています。センサーをふさいだり、クリーナーなどを吹きかけないでください。センサーの感度が低下し、正常に作動しなくなります。

 アドバイス

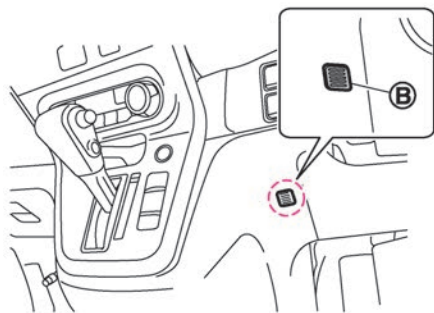
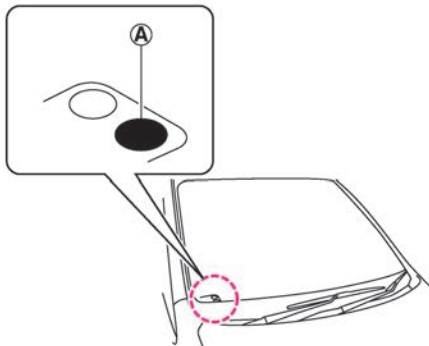

アドバイス

- ほこり、花粉、粉じんなどを集じんし、タバコやペットなどのおいをフィルター内の活性炭が吸着除去するクリーンフィルター（脱臭機能付）を装着しています。集じん・脱臭性能を維持するため、クリーンフィルター（脱臭機能付）は定期的に交換してください。

交換時期：1年ごとまたは12,000km走行ごと

- クリーンフィルター（脱臭機能付）が交換時期に満たない場合でも、吹き出し風量が極端に減少したり、窓ガラスがくもりやすくなった場合は交換してください。なお、取り付け、交換などについては、日産販売会社にご相談ください。
- 外気導入に固定していると、夏場など外気温が高いときは、冷房の効きが悪くなる場合があります。その場合は、一時的に内気循環にしてください。
- エアコン装置のオイル循環を切らさないために、ときどきA/CスイッチをONにしてください。なお、外気温が0°C近くまで下がるとエアコン装置が作動しないことがあるため、暖かい日に行ってください。
- エアコンガスは必ずHFC134a（R134a）を入れてください。
- 地球温暖化防止のためエアコンガスを大気放出しないでください。
- この車両では、エアコンのシステムに特殊なオイルを使用しています。エアコンの修理、メンテナンスは日産販売会社にご相談ください。

 知識

- 冷房時、吹き出し口から霧が吹き出したように見えることがありますが、これは湿った空気が急に冷やされたときに発生するもので、異常ではありません。
- 外気温が0°C近くまで下がると、A/Cスイッチが点灯していてもエアコンが作動しないことがあります。
- エアコンがONのとき、またはOFFにした直後に、“カチカチ”、“シュー”、“コツン”などの音が聞こえることがありますが、異常ではありません。
- 始動直後で吹き出し風の温度が低いときは、足元への吹き出し風量が少なくなります。
- エアコンの運転中または運転後などに車両の下に水が垂れることがあります。
- 外気温が低いときは、外気温に応じてフロントデフロスターへの風量が多くなります。
- ラゲッジルームにある吸い込み口を荷物などでふさがないようにください。吹き出し風量が減少するおそれがあります。

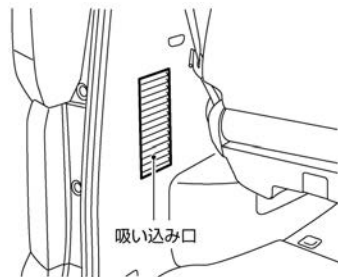

 知識

エアコンのおいについて

- エアコン装置は、空気中のいろいろなにおいが混ざり合うため、吹き出し風からにおいを感じる場合があります。
- エアコン作動時のにおいを抑えるため、駐車時などは外気導入にしておくことをおすすめします。

安全運転のために

- 運転中は車外の音が聞こえる程度の音量でお聞きください。

ラジオの受信について

- ラジオの受信は、車両の移動に伴う電波の変動、障害物や電車、信号機などの影響により、最良な受信状態を維持することができない場合があります。

警告

- 走行中のオーディオ操作は、絶対にしない。
前方不注意となるおそれがあります。十分注意して行ってください。
- 音量を大きくしない。
大きすぎると車外の状況が分からないため、思わぬ事故の原因となります。

知識

- オーディオを聞いているとき、車室内または車の近くで携帯電話や無線機を使うと、ノイズ（雑音）が入ることがあります。

アンテナについて

- アンテナ線は、リヤサイドガラスの内側にあります。



🚗 アドバイス

- リヤサイドガラスにミラータイプのフィルムや金属物（市販のアンテナなど）を貼り付けないでください。受信感度が低下し、ノイズ（雑音）などが入るおそれがあります。
- リヤサイドガラスの内側を清掃するときは、アンテナ線を切らないように、水を含ませた柔らかい布でアンテナ線にそって軽くふいてください。
- アンテナ線は、手荷物などで傷つけないようにしてください。

ステアリングスイッチ★

日産オリジナルナビゲーションシステムを操作することができます。

- ① **音量スイッチ (+/-)**
音量を調節できます。
+ : 音量を上げる
- : 音量を下げる
押したままにすると連続して音量の増減ができます。
- ② **選曲/選局スイッチ**
曲や放送局などの切り替えができます。

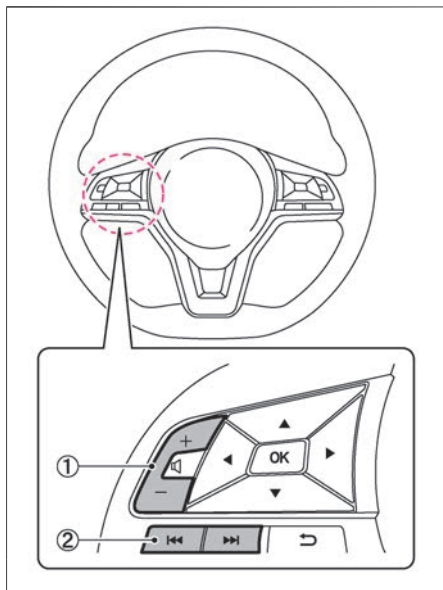
 知識

- 取り扱いについては、日産オリジナルナビゲーションシステム用取扱説明書（別冊）も合わせてお読みください。
- 日産純正品以外のナビゲーションシステムでは作動の保証はいたしません。

MEMO

各部の操作

始動する

エンジンスイッチ	P.230
オートACC機能	P.235

運転する

セレクトレバー	P.236
パーキングブレーキ★	P.241
電動パーキングブレーキ★	P.242
オートブレーキホールド★	P.247
発進	P.252
停車・駐車	P.255

ランプをつける、ワイパーを使う

ライトスイッチ	P.257
ヘッドランプレベライザースイッチ (ハロゲンヘッドランプ付車)	P.267
フォグランプスイッチ★	P.269
ワイパー・ウォッシャースイッチ	P.270

運転支援機能

ECOモード	P.274
アイドリングストップ★	P.275
S-HYBRID★	P.282

クルーズコントロール★	P.285
4WD (4輪駆動) 車の扱いかた★	P.290
ABS (アンチロックブレーキシステム)	P.292
VDC (ビークルダイナミクスコントロール)	P.293
ヒルスタートアシスト	P.297
走行支援システム★	P.299
プロパイロット★	P.301
インテリジェント エマージェンシーブレーキ	P.340
踏み間違い衝突防止アシスト★	P.350
LDW (車線逸脱警報) / インテリジェント LI (車線逸脱防止支援システム) ★	P.371
インテリジェント DA (ふらつき警報) ★	P.379
標識検知機能★	P.382

カメラシステム

インテリジェント アラウンドビューモニター (移動物 検知機能付) ★	P.390
インテリジェント アラウンドビューモニターに関する 注意事項★	P.402
インテリジェント パーキングアシスト (駐車支援システム) ★	P.412
インテリジェント パーキングアシスト (駐車支援システム) に関する注意事項★	P.421

エンジン始動のしかた

- 1 アクセルペダルとブレーキペダルの位置を確認し、正しい運転姿勢 (➡ P.12) がとれるようにハンドル、シート位置を調節します。



- 2 パーキングブレーキがかかっていることと、セレクトレバーが P に入っていることを確認します。



- 3 ブレーキペダル (A) をしっかりと踏み込みながら、エンジンスイッチ (B) を1回押します。メーター内ディスプレイにエンジン始動操作表示が表示されます。➡ 警告メッセージ (P.82)

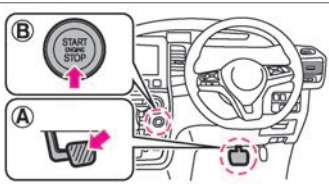

警告

- エンジンを始動する前にペダルの位置を確認する。
ペダルの踏み間違いは思わぬ事故につながります。右足でアクセルペダルとブレーキペダルを交互に踏み、その位置を確実に覚えてください。
- 換気の悪い場所では、暖機運転をしたりエンジンをかけたままにしたりしない。
排気ガスが車両周辺に滞留したり、車室内に侵入したりすることで、一酸化炭素中毒になるおそれがあります。一酸化炭素を吸い込むと、意識が薄れて事故につながるおそれがあるほか、死亡または重大な傷害につながるおそれがあります。

注意

- エンジンを始動するときは、必ず運転席に座る。
車外から行くと、思わぬ事故につながるおそれがあります。

 知識

- エンジン始動前のブレーキペダル操作などにより、ブレーキペダルが硬くなっている場合があります。この場合、ブレーキペダルを軽く踏んだ状態ではペダル踏み込み操作が検知されず、エンジンが始動しません。ブレーキペダルを通常よりも強く踏み込んでください。
- エンジンの始動を連続して行うと保護機能が作動し、エンジンがかからなくなることがあります。その場合は、3分以上待ってから再度エンジンスイッチを押して始動してください。
- ブレーキペダルを踏んだり離したりしたとき、“カチッ”と音が聞こえることがありますが異常ではありません。

エンジンがかかりにくいときは

- ブレーキペダルを踏みながら、アクセルペダルをいっぱい踏み込んでエンジンスイッチを一度押してください。ブレーキペダル、アクセルペダルは離さず、約5秒後にもう一度エンジンスイッチを押してください。その後、再度手順3の操作をしてください。

 知識
エンジンが暖まっているときの始動

- 高速走行後や登坂走行後などエンジンがかかりにくいときは、アクセルペダルを少し（踏み込み量の約1/5）踏み込んだ状態でエンジンを始動し、エンジンがかかったら、アクセルペダルをエンジン回転数の上昇に合わせて戻します。
- キーによるエンジン始動の作動範囲は車室内です。（ラゲッジルーム内は除きます。）

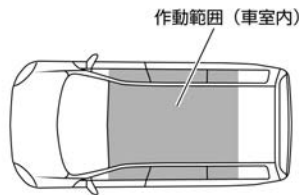

エンジン停止のしかた

- 1 ブレーキペダルを踏んで、車両を完全に停車させます。

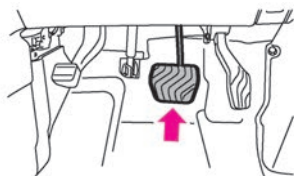

- 2 ブレーキペダルを踏んだままパーキングブレーキをかけます。
 ➡ パーキングブレーキのかけかた (P.241)
 ➡ 電動パーキングブレーキのかけかた (P.242)

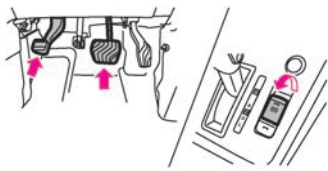

- 3 セレクトレバーを **P** に入れます。
 ➡ セレクトレバーの操作 (P.236)



- 4 エンジンスイッチを1回押すと、エンジンが停止します。

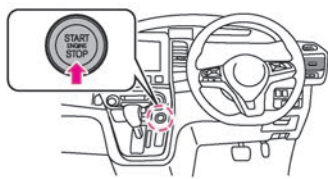

電源ポジションの切り替えかた

電源ポジション	働き
OFF	<ul style="list-style-type: none">● ドアミラーなどが使える位置 (ACC状態のとき)● エンジンを停止する位置
ON	<ul style="list-style-type: none">● すべての電装品が使える位置

- キーを携帯しているときに、次の作動をします。
 - － ブレーキペダルを踏まずにエンジンスイッチを押すと、電源ポジションが切り替わります。
 - － ブレーキペダルを踏みながらエンジンスイッチを押すと、エンジンが始動します。
 - － エンジン回転中にエンジンスイッチを押すと、エンジンが停止します。

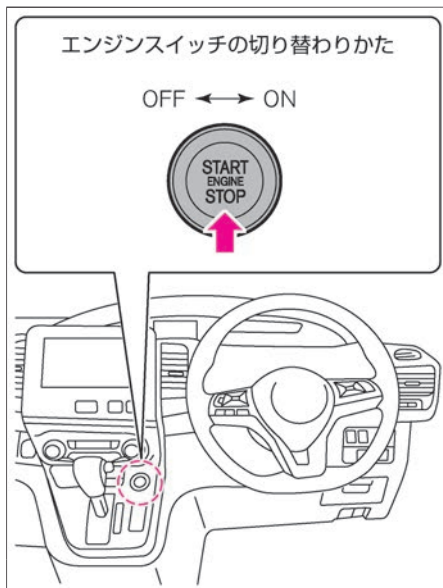

🚗 アドバイス

- バッテリーあがりを防止するため、電装品はエンジンをかけてご使用ください。やむをえず使用するときは、長時間使用したり、同時に複数の電装品を使用しないでください。

📖 知識

- 電源ポジションがOFFのとき、ハンドルロック (ステアリングロック) がかかっていない場合は、いずれかのドアを開けるか、または閉めるとハンドルロック (ステアリングロック) が作動します。
 - ➡ ハンドルがロックし、エンジンの始動ができないときは (P.475)
- 電源ポジションがOFFの位置でも、ACC状態のときはドアミラーなどの電装品を使うことができます。ACC状態については、オートACC機能 (➡ P.235) をお読みください。

■ エンジンの非常停止のしかた

緊急時など、走行中に強制的にエンジンを停止させるときは、次のいずれかの操作を行ってください。

- エンジンスイッチをすばやく3回押す。
- エンジンスイッチを2秒以上押し続ける。



警告

- **非常停止を行うときは、可能な限り減速してから行う。**
非常停止後は、ブレーキの効きが悪くなり、ハンドルも重くなるため、車両のコントロールが難しくなります。

オートACC機能

電源ポジションがOFFのときでも、特定の条件で、ドアミラーなどの電装品が使える状態（ACC状態）に自動で切り替わる機能です。エンジンの停止後や、電源ポジションをONにする前でも、ドアミラーなどが使用できます。

オートACC機能について

- 次の場合、自動でACC状態に切り替わります。
 - － リモコン（インテリジェントキー）機能でドアを解錠したとき
 - － エンジンを停止したとき

ACC状態を停止するには

- 次の場合、ACC状態が完全に停止します。
 - － ACC状態のまま約13分間経過したとき
 - － エンジン停止後、リモコン（インテリジェントキー）機能で施錠してから3分間経過したとき



アドバイス

- バッテリーあがりを防止するため、電装品はエンジンをかけてご使用ください。やむをえず使用するときは、長時間使用したり、同時に複数の電装品を使用しないでください。



知識

- ディーラーオプションのナビゲーションシステム★を取り付けた場合は、電源ポジションをOFFにするとオーディオおよびナビゲーションシステムもOFFになります。

セレクトレバーの操作

- セレクトレバー位置は目で確認し、メーター内のポジションインジケーターも合わせて確認してください。
➡ ポジションインジケーター (P.61)
- 電源ポジションがONのとき、すべてのセレクトレバー位置に操作することができます。

セレクトレバー操作	
	ブレーキペダルを踏んだままボタンを押して操作します。
	ボタンを押さずにそのまま操作します。
	ボタンを押して操作します。

警告

- 次のような操作は、絶対に行わない。
トランスミッションを破損し、思わぬ事故につながるおそれがあります。
 - － 車が完全に停止する前に **P** に入れる
 - － 車を前進させているときに **R** に入れる
 - － 車を後退させているときに **D**、**L** に入れる

アドバイス

- ⇄ の操作は、ボタンを押さずに操作する習慣をつけてください。ボタンを押して操作すると、意に反して **P**、**R**、**L** に入れてしまうおそれがあります。
- **P** から操作するとき、ボタンを押したままブレーキペダルを踏むと、セレクトレバーを動かさないことがあります。ボタンは、ブレーキペダルを踏んでから押してください。

 知識

- セレクトレバーを **R** に入るとブザーが鳴ります。
- 万一バッテリーあがりなどでセレクトレバーを **P** から動かせないときは、 セレクトレバーが動かないときは (P.496) をお読みください。

各セレクトレバー位置の働き

セレクトレバー位置	役割
P	駐車およびエンジンを始動するときの位置 ● 電源ポジションをOFFにすることができます。
R	後退するときの位置 車室内でブザーが鳴り運転者に知らせます。 (車外の人に注意するものではありません。)
N	動力が伝わらない状態の位置 (N でもエンジンの始動ができますが、安全のため P で始動してください。)
D	通常走行するときの位置 速度に応じて無段階に自動変速します。また走行状況によってアダプティブシフトコントロール (➡P.238) が働き、より適切に変速します。
L	急な下り坂を走行するときの位置 強いエンジンブレーキが必要なときに使います。 (急な下り坂以外ではなるべく使用しないでください。)

アダプティブシフトコントロールについて

急な上り下りや、カーブが連続するような道路状況でも快適で安全な走りを実現できるように自動的に適切なギヤチェンジを行います。

上り坂やカーブでの制御

変速回数の少ないなめらかな走行ができるように、坂の勾配やカーブに応じて低速ギヤを保持します。

下り坂での制御

エンジンブレーキを併用させることで、フットブレーキを使う回数を低減させるように坂の勾配に応じて低速ギヤに切り替えます。

スポーティな走行での制御

アクセルペダルを踏み込んだときにもたつきのないスムーズな加速が得られるように、加減速を繰り返すような連続するカーブでは低速ギヤを保持します。

注意

- 必要に応じてスポーツモードをONまたはセレクトレバーを **L** に入れ、シフトダウンする。

トランスミッションが、走行開始直後で暖まっていないときや、低速で高負荷な走行を繰り返し過熱しているときは制御が作動しない場合があります。その場合は必要に応じてスポーツモードをONまたはセレクトレバーを **L** に入れ、シフトダウンしてください。

スポーツモードスイッチの使いかた

- セレクトレバーが **D** のとき使えます。
- 通常走行するときはスイッチを押してメーター内の表示灯を消灯させます。
(スポーツモードOFF状態)
- スポーティーな走行をするときや、下り坂で軽いエンジンプレーキをかけたいときはスイッチを押してメーター内の表示灯を点灯させます。
(スポーツモードON状態)

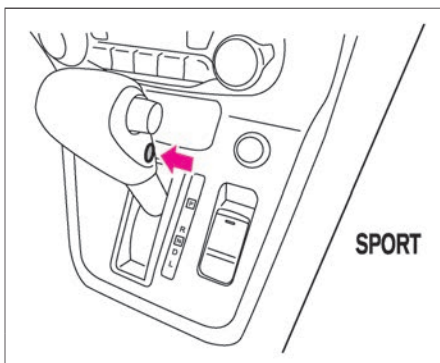

知識

- セレクトレバーを **D** 以外に入れると自動的にスポーツモードがOFFになります。
- スポーツモードではエンジンが高出力を発生する回転域を使用したギヤ比が自動的に選択されます。

スポーツモード (メーター内表示灯)	働き
ON (点灯)	登坂路走行、パワフル走行など走りを重視した走行や、下り坂で軽いエンジンプレーキをかけることができます。
OFF (消灯)	燃費性能など、経済性を重視した走行ができます。

パーキングブレーキ★

停車中や駐車時に使用するブレーキです。パーキングブレーキをかけると、後輪が固定されます。パーキングブレーキペダルで操作します。

パーキングブレーキのかけかた

- 右足でブレーキペダルを踏みながら、左足でパーキングブレーキペダルをいっばいに踏み込みます。

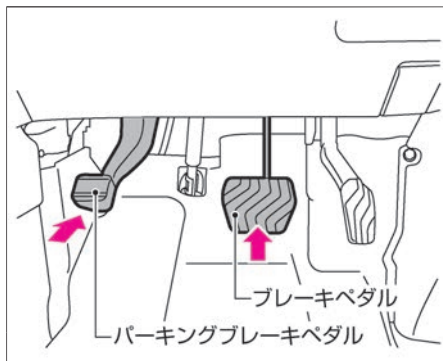

パーキングブレーキの解除のしかた

- 右足でブレーキペダルを踏みながら、左足でパーキングブレーキペダルを“カチッ”と音がするまで踏み、ゆっくりと離します。

警告

- パーキングブレーキをかけたまま走行しない。
ブレーキが過熱して効きが悪くなり、思わぬ事故につながるおそれがあります。



アドバイス

- 駐車するときは、必ずパーキングブレーキをかけてください。
- パーキングブレーキをかけ直したいときは、一度解除してから踏み込み直してください。

電動パーキングブレーキ★

停車中や駐車時に使用するブレーキです。パーキングブレーキをかけると、後輪が固定されます。電動パーキングブレーキスイッチで操作します。

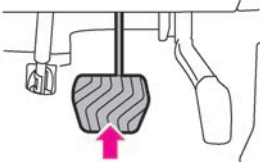
電動パーキングブレーキのかけかた

<p>1</p>	<p>ブレーキペダルをしっかりと踏み込みます。</p>	
<p>2</p>	<p>電動パーキングブレーキスイッチを引き上げます。 スイッチを引き上げると、電動パーキングブレーキスイッチの表示灯が点灯し、メーター内の電動パーキングブレーキ警告灯（赤色）が、約2秒後に点灯します。</p>	



知識

- オートブレーキホールド (➡P.247) が作動しているときにセレクトレバーを **P** にすると、自動的にパーキングブレーキがかかります。
- セレクトレバーが **P** 以外でオートブレーキホールドが作動しているときに運転席シートベルトを外すと、自動的にパーキングブレーキがかかります。
- オートブレーキホールドが作動しているときに電源ポジションをOFFにすると、自動的にパーキングブレーキがかかります。

■ 急な坂道または立体駐車場に駐車するとき

- 急な坂道または立体駐車場に駐車するときは、電動パーキングブレーキスイッチを2回引き上げてください。パーキングブレーキの効きが最大になります。

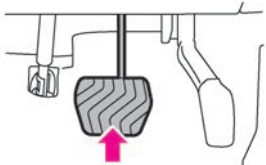
電動パーキングブレーキの解除のしかた

1	ブレーキペダルをしっかりと踏み込みます。	
2	<p>電動パーキングブレーキスイッチを押し下げます。</p> <p>スイッチを押し下げると、電動パーキングブレーキスイッチの表示灯が消灯し、電動パーキングブレーキが解除されるとメーター内の電動パーキングブレーキ警告灯（赤色）が消灯します。</p>	

⚠ 警告

- 電動パーキングブレーキを作動させたまま走行しない。ブレーキに不具合が生じ、事故につながるおそれがあります。

📖 知識

- 電動パーキングブレーキは、電源ポジションがONのときのみ解除できません。

自動解除のしかた

電動パーキングブレーキスイッチを操作しなくても、パーキングブレーキを解除することができます。

渋滞や上り坂での発進に便利です。

- 電動パーキングブレーキがかかっている状態でセレクトレバーを **D** にし、アクセルペダルをゆっくり踏んでください。
パーキングブレーキが自動的に解除され、電動パーキングブレーキ警告灯が消灯します。
- パーキングブレーキの自動解除は、以下の条件を満たしている必要があります。
 - － 運転席シートベルトを着用している^{※1}
 - － エンジンがかかっている
 - － セレクトレバーが **P**、**N** 以外するとき

※1： セレクトレバーを **D** または **R** に入れてから5秒以内に発進した場合、運転席シートベルト未着用でもパーキングブレーキは自動解除されますが、走行するときは必ずシートベルトを着用してください。

電動パーキングブレーキに関する注意事項



警告

- 車両を離れるときは、セレクトレバーを **□** 位置にしたあと電動パーキングブレーキをかける。
- 電動パーキングブレーキをかけたり、解除したりの操作を短時間に繰り返さない。
システムの過熱を防ぐために電動パーキングブレーキが作動しなくなる場合があります。
約1分間経過してから再度操作してください。
- 寒冷時に駐車するときは、電動パーキングブレーキをかけずにセレクトレバーを **□** 位置に入れる。
電動パーキングブレーキを解除したまま車輪の前後に適切な輪留めをしてください。
寒冷時に電動パーキングブレーキをかけると、パーキングブレーキが凍結し、解除できなくなるおそれがあります。
- 電動パーキングブレーキがバッテリー上がりや故障などで解除できなくなったときは、日産販売会社またはJAFなどのロードサービスに連絡してください。



知識

- 電動パーキングブレーキをかけたり解除したりすると、車両の下部から作動音が聞こえることがありますが、これは異常ではありません。
- 電動パーキングブレーキは、電源ポジションがONのときのみ解除できます。
- 電源ポジションがOFFのときに電動パーキングブレーキスイッチを引くと、電動パーキングブレーキスイッチの表示灯がしばらく点灯状態になることがあります。
- 走行中、非常事態で電動パーキングブレーキをかける必要が生じたときは、電動パーキングブレーキスイッチを引き上げ続けてください。ブザーが鳴り、電動パーキングブレーキがかかります。スイッチから手を離すと、電動パーキングブレーキは解除されます。

次ページに続く

 知識

- 電源ポジションがOFFまたはACC状態のときに、電動パーキングブレーキスイッチを引くと、電動パーキングブレーキスイッチの表示灯がしばらく点灯状態になることがあります。
ACC状態については、オートACC機能 (👉 [オートACC機能 \(P.235\)](#)) をお読みください。

オートブレーキホールド★

オートブレーキホールド機能は、信号待ちなどで停車中に自動的にブレーキ力を保持する機能です。

オートブレーキホールド機能について

- オートブレーキホールド機能は、運転者のブレーキ操作によって停車した際に、自動的にブレーキ力を保持する機能です。
ブレーキ力が保持されているときにアクセルペダルを踏むと、自動的にブレーキが解除され、発進することができます。
- アドバンスドドライブアシストディスプレイをシャシー制御に切り替えると、オートブレーキホールドの作動を画面で確認することができます。詳しくは、[\(P.80\)](#)をお読みください。



オートブレーキホールド機能の作動について

オートブレーキホールド機能をONにする

- 電源ポジションをONにし、オートブレーキホールドスイッチを押すと、オートブレーキホールドスイッチのスイッチ表示灯が点灯します。
- オートブレーキホールド機能は、次の条件が満たされたときのみ、メーター内のオートブレーキホールド表示灯（白色）が点灯し、待機状態になります。（➡P.73）
 - － 運転席シートベルトを着用している
 - － 電動パーキングブレーキが解除されている
 - － セレクトレバーがP位置以外にある
 - － 急な坂道の途中で停車していない

オートブレーキホールド機能をOFFにする

オートブレーキホールド機能がONのとき、オートブレーキホールドスイッチを押すと、スイッチの表示灯が消灯しオートブレーキホールド機能がOFFになります。
 停車中にオートブレーキホールド機能をOFFにするときは、ブレーキペダルをしっかりと踏んで、オートブレーキホールドスイッチを押します。

注意

- オートブレーキホールド機能によってブレーキ力が保持されているときに、オートブレーキホールド機能をOFFにするときは、ブレーキペダルをしっかりと踏む。
 ブレーキが解除され車両が動き出し、思わぬ事故につながるおそれがあります。
- 車両が停止してもブレーキ保持が開始されないときは、オートブレーキホールド表示灯（緑色）が点灯するまでブレーキペダルを踏み込む。

知識

- オートブレーキホールド機能のON・OFF設定は、再度設定を変更するまで、電源ポジションをOFFにしても、その設定が維持されます。
- オートブレーキホールド機能が必要ないときは、設定をOFFにしておくことをおすすめします。

オートブレーキホールド機能の使いかた

■ ブレーキ力を自動的に保持させる

オートブレーキホールド機能が待機状態（メーター内のオートブレーキホールド表示灯が白色に点灯）のとき、ブレーキペダルを踏んで車両を停止させると、オートブレーキホールド機能によって自動的にブレーキ力が保持されます。ブレーキ力が保持されているときは、メーター内のオートブレーキホールド表示灯が緑色に点灯します。（➡P.73）

■ 発進する

セレクトレバーが **P** または **N** 位置以外にあり、ブレーキ力が保持されている状態でアクセルペダルを踏むと、保持されているブレーキ力が解除されて発進します。ブレーキ力の保持が解除されると、メーター内のオートブレーキホールド表示灯が白色に点灯し、待機状態に戻ります。

知識

- 急な坂道やアイドリングストップ機能の作動状態によっては、オートブレーキホールドが作動開始するまでブレーキペダルを強く踏み込む必要があります。

オートブレーキホールド機能使用時の注意事項



警告

- 急な坂道や滑りやすい路面で使用しない。
オートブレーキホールド機能が作動していても、車両が動き出すおそれがあります。
 - オートブレーキホールド機能が作動していても停止状態を維持できないときは、ブレーキを使用して車両を停車させる。
ブレーキ力保持状態のときに外的要因で車両が動くと、警告音が鳴り、アドバンスドドライブアシストディスプレイに警告メッセージが表示されることがあります。
警告メッセージ (➡P.84)
 - 次の場合はオートブレーキホールド機能をOFFにする。
 - － 洗車機を使用するとき
 - － 車両にけん引されるとき
 - 次の場合はセレクトレバーを  位置にしてパーキングブレーキが確実にかかっているか確認する。
 - － 駐車するとき
 - － 人が乗降するとき
 - － 荷物の積み下ろしをするとき
- 車両が不意に動き出し重大な傷害や事故を起こすおそれがあります。

⚠ 注意

- 次の場合は、システムに異常が発生しているおそれがあります。ただちに日産販売会社で点検を受けてください。
 - － アドバンスドドライブアシストディスプレイに警告メッセージが表示されたとき
 - － オートブレーキホールドスイッチを押してもスイッチの表示灯が点灯しないとき
- VDC警告灯 (👉P.68)、電動パーキングブレーキ警告灯 (👉P.65)、またはメーター内のマスターウォーニング (👉P.70) が点灯し、アドバンスドドライブアシストディスプレイに「シャシー制御表示」の警告メッセージ (👉P.85) が表示されたときは、オートブレーキホールド機能は作動しません。
- ブレーキ力を保持しているときは、車両の停車状態を維持するため、作動音が発生する場合がありますが、異常ではありません。

📖 知識

- オートブレーキホールド機能がONでブレーキ力が保持されているときに、次の状態になると自動的にパーキングブレーキがかかり、ブレーキ力が解除されます。
 - － オートブレーキホールド機能によるブレーキ力の保持が3分以上継続されたとき
 - － 運転席シートベルトを外したとき
 - － 電源ポジションをOFFにしたとき
 - － オートブレーキホールド機能に不具合が生じたとき
 - － セレクトレバーを **P** 位置にしたとき

発進のしかた

1 ブレーキペダルを踏んだまま、エンジンを始動します。

➡ エンジン始動のしかた (P.230)

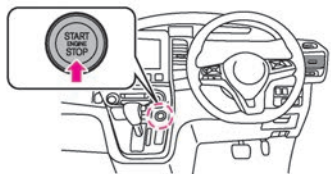

2 ブレーキペダルを右足でしっかりと踏んだまま、ボタンを押してセレクトレバーを **D** に入れます。

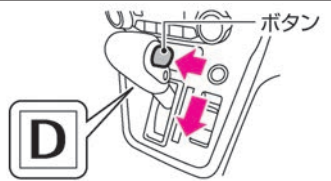

3 パーキングブレーキを解除します。

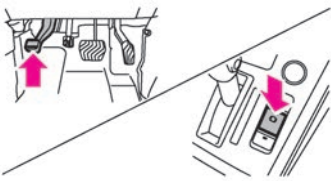

4 ブレーキペダルを徐々にゆるめ、アクセルペダルをゆっくり踏み発進します。



警告

- 発進するときは、アクセルペダルを踏んだままセレクトレバーを操作しない。
急発進し、重大な事故につながるおそれがあります。

注意

- 停車中、セレクトレバーが **P**、**N** 以外に入っているときは、ブレーキペダルをしっかりと踏む。
クリーブ現象により車が動き出し、事故につながるおそれがあります。

アドバイス

- 電動パーキングブレーキをかけ、運転席シートベルトを着用せずにアクセルペダルを踏むと、電動パーキングブレーキが解除されず、電動パーキングブレーキが故障するおそれがあります。(電動パーキングブレーキ付車)

知識

- 急な上り坂で発進するときは、ヒルスタートアシスト (➡ P.297) が作動します。

走行のしかた

- セレクトレバーを **D** に入れたまま走行します。
- アクセルペダルとブレーキペダルの操作で、加速、減速を行います。アクセルペダルの踏み加減と走行速度や走行状況などにより、適切なギヤに自動変速されます。
- 高速道路の入り口などで急加速したいときは、アクセルペダルをいっぱい踏み込みます。キックダウンし急加速します。
- 下り坂では、エンジンブレーキを併用して走行します。セレクトレバーが **D** でも、アクセルペダルを戻すと自動的にエンジンブレーキが得られます。また、坂の勾配に応じて強いエンジンブレーキが必要な場合は、**L** に入れます。勾配のゆるい下り坂では、スポーツモードにしても、軽いエンジンブレーキが得られます。
- ➡ スポーツモードスイッチの使いかた (P.240)

警告

- 下り坂ではフットブレーキとエンジンブレーキを併用する。ブレーキペダルを踏み続けると、ブレーキが過熱して効きが悪くなるおそれがあり危険です。坂の勾配に応じてエンジンブレーキを併用してください。
- 滑りやすい路面では、急激なエンジンブレーキは効かせない。タイヤがスリップするおそれがあり危険です。
- 走行中はセレクトレバーを **N** に入れない。エンジンブレーキが全く効かなくなり、思わぬ事故につながるおそれがあります。また、トランスミッションが故障する原因となります。

アドバイス

- 上り坂ではクリーブ現象を利用した停車や、アクセルペダルを踏みながら停車状態を保つような停車はしないでください。車両故障につながるおそれがあります。
- 上り坂でセレクトレバーを **D** のまま故意に車両を後退させたり、下り坂

次ページに続く



アドバイス

で**R**のまま故意に車両を前進させたりしないでください。車両故障につながるおそれがあります。

- 冠水路など深い水たまりは無理に走行しないでください。エンジン破損や車両故障につながるおそれがあります。

停車・駐車のかた

1

停車するときは、セレクトレバーは **□** のままブレーキペダルをしっかりと踏みます。

電動パーキングブレーキ付車

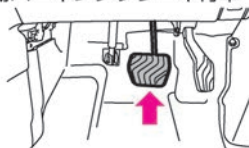

電動パーキングブレーキ無車

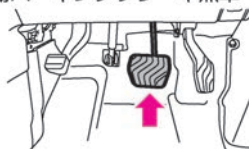

2

そのまま駐車するときは、ブレーキペダルを踏んだままパーキングブレーキをかけます。

電動パーキングブレーキ付車



電動パーキングブレーキ無車

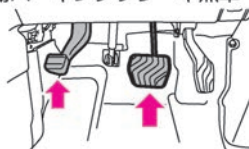

⚠ 警告

- 停車中の空ぶかしはしない。
万一、セレクトレバーが **P**、**N** 以外に入っていると急発進し、思わぬ事故につながるおそれがあります。停車後の再発進は、セレクトレバーの位置を目で確認してください。
- 換気の悪い場所では、エンジンをかけたままにしない。
排気ガスが車両周辺に滞留したり、車室内に侵入したりすることで、一酸化炭素中毒になるおそれがあります。一酸化炭素を吸い込むと、意識が薄れて事故につながるおそれがあるほか、死亡または重大な傷害につながるおそれがあります。

- 3 ブレーキペダルを踏んだままボタンを押してセレクトレバーを **P** に入れます。

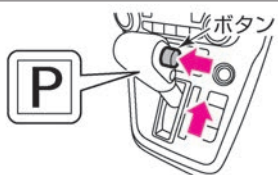

- 4 エンジンスイッチを1回押すと、エンジンが停止します。

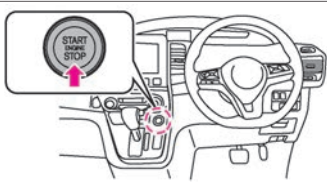

注意

- 枯れ草、紙、木材、油など燃えやすい物の上や近くには駐停車しない。排気管や排気ガスは高温になるため着火するおそれがあり危険です。
- 車から離れるときは、必ずセレクトレバーを **P** に入れ、エンジンを停止する。エンジンがかかったままで、セレクトレバーが **P**、**N** 以外に入っていると、クリーブ現象で車が動き出したり、誤ってアクセルペダルを踏み込むと急発進し、思わぬ事故につながるおそれがあります。
- 長期間車両を駐車していると、小動物が巣を作り、思わぬ火災につながる可能性があるので注意する。



アドバイス

- 炎天下で駐車するときは、車室内にライターや炭酸飲料の缶、サングラス、カメラなどを置いたままにしないでください。車室内が高温になり、爆発したり変形するおそれがあります。

ライトスイッチ

ライトスイッチの使いかた

スイッチを回すと、次のように点灯、消灯します。ランプが点灯しているときはテールランプ表示灯  が点灯します。

スイッチ位置	点灯するランプ
○ (OFF)	全ランプが消灯
	車幅灯、尾灯、番号灯が点灯
	ヘッドランプ、車幅灯、尾灯、番号灯が点灯
AUTO	ヘッドランプ、車幅灯、尾灯、番号灯が自動点灯・消灯

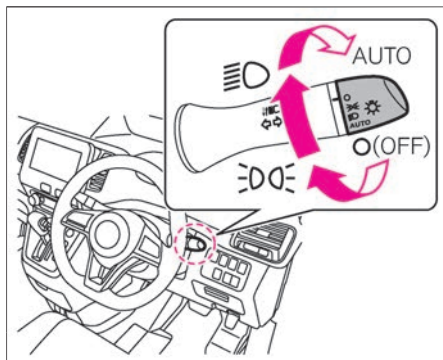

注意

- 夕暮れや夜間時はLEDハイパーデイルイトの点灯だけで走行しない。(LEDハイパーデイルイト付車) 必ずヘッドランプを点灯して走行してください。

アドバイス

- エンジン停止時に長時間点灯させないでください。バッテリーがあがるおそれがあります。

知識

バッテリーセーバー

- ランプを点灯したまま電源ポジションをOFFにし、リモコンまたはドアハンドルのスイッチで施錠するとバッテリーあがりを防止するためライトが消灯します。
- 次回、次の操作を行うとライトが再点灯します。
 - ー 電源ポジションをONにする
 - ー ライトスイッチを操作する

オートレベライザー★

- ヘッドランプが下向き点灯時に乗車

次ページに続く

 知識

人員や荷物量の違いにより車両姿勢が変化すると、自動的に照射方向を調整するシステムです。

LEDハイパーデイライト★

- 周囲の車や歩行者などからの視認性を向上させます。
- 車幅灯、尾灯、番号灯と連動して点灯します。
LEDハイパーデイライト (➡ P.2)

AUTO（自動点灯・消灯）の使いかた

- 電源ポジションがONのとき、スイッチ位置をAUTOの位置にすると、車外の明るさに応じてヘッドランプや車幅灯などを自動的に点灯、消灯させます。
- 電源ポジションがOFFのときは消灯します。

フロントワイパー連動、薄暮れ感知（おもいやりライト）機能

- 歩行者事故が多く発生している夕暮れ時や雨天でのワイパー使用時にもランプを自動点灯します。

アドバイス

- センサーの上に物を置いたり、ガラススクリーナーなどを吹きかけないでください。センサーの感度が低下し、正常に作動しなくなります。

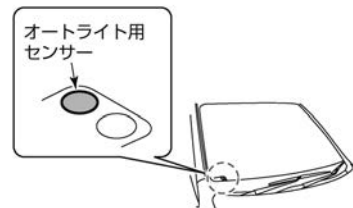

知識

- アドバンスドドライブアシストディスプレイで「設定  」⇒「車両設定」⇒「ライト/照明」⇒「オートライト感度調整」を選択すると、インテリジェントオートライトシステム（フロントワイパー連動、薄暮れ感知「おもいやりライト」機能付）の感度調整ができます。設定の詳細については、車両設定をお読みください。

次ページに続く

ライトスイッチ



- ➡ 画面の切り替えかた (P.75)
- ➡ 車両設定 (P.98)

ハイビームアシストについて

先行車または対向車や周囲の明るさなどに応じ、自動的にハイビーム（上向き）とロービーム（下向き）を切り替えます。

約25km/h以上で走行中、ヘッドランプが点灯しているときに自動的に切り替えを行い、約15km/h以下になると自動的にロービーム（下向き）に切り替わります。

ハイビームアシストをONにする方法

- ライトスイッチがAUTOの位置でレバーを車両前方に押し、ハイビームアシストがONになります。（メーター内のハイビームアシスト表示灯が点灯）

ハイビームアシストをOFFにする方法

次のいずれかの操作をすると、ハイビームアシストがOFFになります。

- ハイビームのとき
 - ー ライトスイッチをAUTO位置以外にする…①
 - ー ライトスイッチを車両前方に押し（ハイビームに切り替わります）…②
 - ー ライトスイッチを車両後方に引く（ロービームに切り替わります）…③
- ロービームのとき
 - ー ライトスイッチをAUTO位置以外にする…①
 - ー ライトスイッチを車両前方に押し（ハイビームに切り替わります）…②

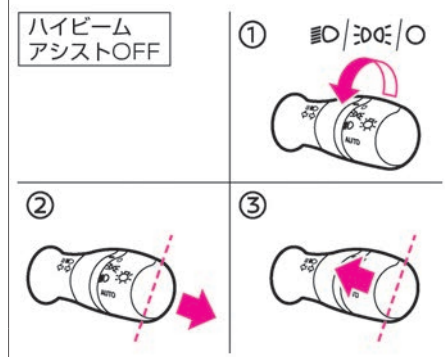
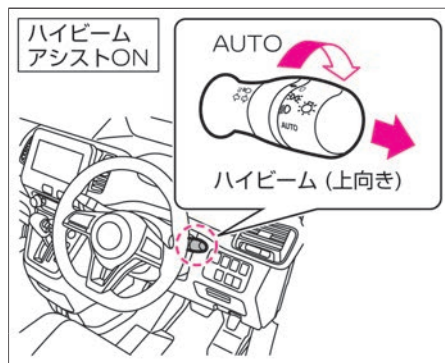

警告

- システムを過信しない。
常に周囲の状況を確認し、必要に応じて上向きと下向きを手動で切り替えてください。
- 次のようなときは、ハイビームアシストが正しく作動しない場合があるため、必要に応じて上向きと下向きを手動で切り替える。
 - ー 悪天候のとき（雨、霧、雪、強風など）
 - ー 周囲にヘッドランプや尾灯に似た光源があるとき
 - ー 対向車または先行車が無灯火のとき
 - ー 対向車のヘッドランプが汚れていたり、光軸がずれているとき
 - ー 明るさの急激な変化が連続しているとき
 - ー 段差や起伏のある道路を走行しているとき
 - ー カーブが多い道路を走行しているとき
 - ー ミラーや標識など反射の強いものが前方にあるとき

警告

- トレーラーやコンテナなど先行車両の後部の反射が強いとき
- 対向車のヘッドランプが破損または汚れているとき
- パンクやけん引などで車両が傾いているとき
- 次のような原因で、上向きと下向きの切り替わるタイミングが変化することがある。
 - 対向車または先行車のランプの明るさ
 - 対向車または先行車の向きや動き
 - 対向車または先行車のランプが片側のみ点灯している
 - 対向車または先行車が二輪車
 - 道路状況（カーブやこう配、路面状況など）
 - 乗車している人数や荷物の量

アドバイス

- ハイビームアシストが正しく作動しなかったり、作動中にメーターにハイビームアシスト表示灯が点灯しなかったりしたときは、ハイビームアシストが故障しているおそれがあります。日産販売会社で点検を受けてください。

アドバイス

ハイビームアシスト表示灯 (➡ P.72)

知識

- ハイビームアシストがONでロービームのとき、ライトスイッチを車両後方に引くとパッシングになります。
(ハイビームアシストはONを維持)
- ライトスイッチは車両前方に押ししても車両後方に引いても、手を離すと自動で中立位置に戻ります。

■ マルチセンシングフロントカメラについて

フロントガラス上部に周囲の状況を検知するためのカメラがあります。ハイビームアシストを正しく作動させるため、次のことをお守りください。

- フロントガラスが汚れたら清掃してください。
- カメラの周辺にアクセサリやステッカーなどを取り付けないでください。
- カメラのレンズには触れないでください。
- カメラおよびその周囲に強い衝撃を与えないでください。

➡ マルチセンシングフロントカメラの取り扱い (P.549)

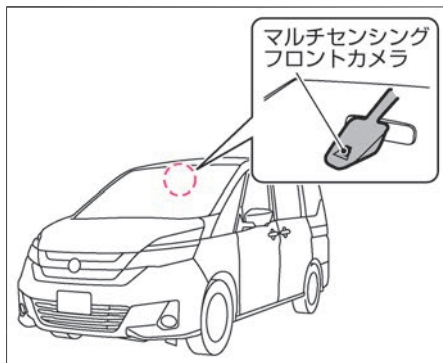

ハイビーム（上向き）への切り替えかた

- ヘッドランプが点灯しているとき、ライトスイッチを車両前方に押し、ハイビームに切り替わります。ロービームに戻したいときは、ライトスイッチを車両後方に引きます。
- ハイビームに切り替えているときは、ヘッドランプ上向き表示灯  が点灯します。
- パッシングするときは、ライトスイッチを車両後方に引きます。ハイビームの状態からパッシングしたいときは、ライトスイッチを2回車両後方に引きます。
- ライトスイッチがAUTOの位置でライトスイッチを車両前方に押し、ハイビームアシスト (➔P.261) がONになります。

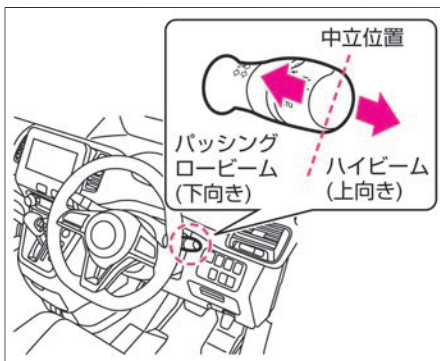

アドバイス

- 対向車があるときや市街地走行などでは下向きにしてください。

知識

- ヘッドランプ、制動灯などは、雨天走行や洗車などにより、レンズ内面が一時的にくもることがありますが異常ではありません。
- ライトスイッチは車両前方に押し、車両後方に引いても、手を離すと自動で中立位置に戻ります。

方向指示器の使いかた

電源ポジションがONのとき使えます。

- 右折または左折するときは、ライトスイッチを①の位置まで動かします。
- 車線変更などのときは、ライトスイッチを②の位置まで動かして軽く押さえます。スイッチを押さえている間、方向指示器が点滅します。

コンフォートフラッシャー機能について

スイッチを②の位置まで上または下に押さえたあと、すぐに手を離れたときは3回点滅し消灯します。

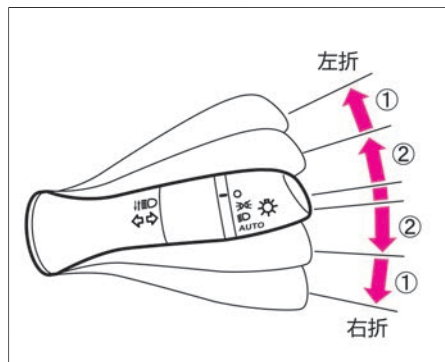

🚗 アドバイス

- 方向指示器のランプとメーター内の方向指示表示灯の点滅が速くなったときは、方向指示器のランプの電球切れなどのおそれがあります。電球を交換してください。
🔧 電球 (バルブ) 交換 (P.529)

📖 知識

- アドバンスドドライブアシストディスプレイで「設定 ⚙️」⇒「車両設定」⇒「方向指示器」⇒「コンフォートフラッシャー」を選択すると、コンフォートフラッシャー機能のON・OFFを切り替えることができます。設定の詳細については、車両設定をお読みください。
🔧 画面の切り替えかた (P.75)
🔧 車両設定 (P.98)

その他の機能について

■ ウェルカムライト機能（フェアウェル機能付）★

- ドアの施錠・解錠時に、車幅灯、尾灯、番号灯が点灯します。(施錠時約10秒、解錠時約30秒)
- アドバンスドドライブアシストディスプレイで「設定  」⇒「車両設定」⇒「ライト/照明」⇒「ウェルカムヘッドライト」を選択すると、ウェルカムライト機能(フェアウェル機能付)のON・OFFを切り替えることができます。
設定の詳細については、車両設定をお読みください。

➡ [画面の切り替えかた \(P.75\)](#)

➡ [車両設定 \(P.98\)](#)

ヘッドランプレベライザースイッチ（ハロゲンヘッドランプ付車）

ヘッドランプの照らす方向（光軸）を調節します。乗員の人数や荷物の重さなどに応じ、調節してください。

ヘッドランプレベライザースイッチの使いかた

ヘッドランプが下向きするとき、ダイヤルを回して調節します。

- 通常は、ダイヤルが0の位置で使います。
- ダイヤルを大きな数字の方へ回すほど、照らす方向は下向きになります。

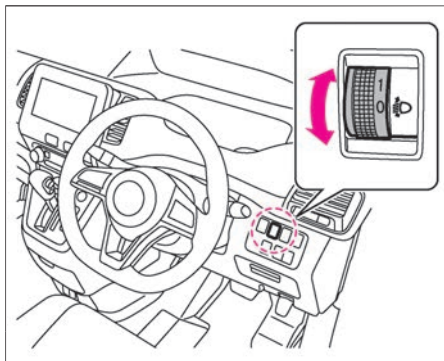

アドバイス

- 乗車人員や荷物量の違いにより、ヘッドランプが上側を照らすときや、アップダウンの多い山道などで、前を走行する車のミラーや対向車のフロントガラスを照らすようなときは、照らす向きを下側に調節してください。

知識

- LEDヘッドランプ付車は、ヘッドランプが下向き点灯時の乗車人員や、荷物量の違いによる車両姿勢の変化を自動的に調節するオートレベライザー機能が付いています。

■ ダイヤル位置の目安

次の表を目安に、乗員の人数や荷物の量に応じてダイヤル位置を選択してください。

乗員	ラゲッジルームの積載状況	スイッチ位置
運転席のみ	積載なし	0
フロントシート2名		0
フロントシート2名+サードシート3名		1
8名		2
運転席のみ	満載	2
		3

ランプをつける、ワイパーを使う フォグランプスイッチ★

雨、霧、雪などで視界が悪いとき、ヘッドランプの補助として使用します。

フォグランプの使いかた

- ヘッドランプまたは車幅灯が点灯しているときは使用できます。
- スイッチを回して 霧 を - の位置に合わせて使用します。
- 消灯するときは、 - に合わせます。
- フォグランプが点灯しているときは、フォグランプ表示灯 霧 が点灯します。

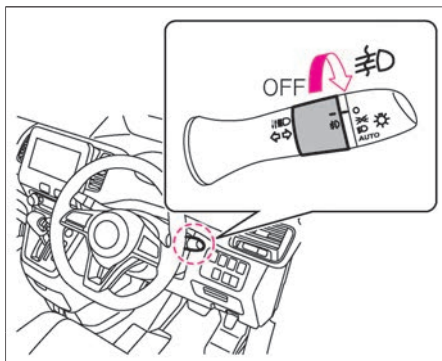





ランプをつける、ワイパーを使う ワイパー・ウォッシャースイッチ

電源ポジションがONのとき使用できます。

■ フロントワイパーの使いかた

スイッチを動かすと、次のように作動します。

スイッチ位置	作動
	レバーを上げている間作動します。 手を離すと自動的にOFFに戻ります。
OFF	停止します。
	間けつで作動します。 スイッチを回し、ワイパーの間けつ時間を調節します。
	低速で連続して作動します。
	高速で連続して作動します。

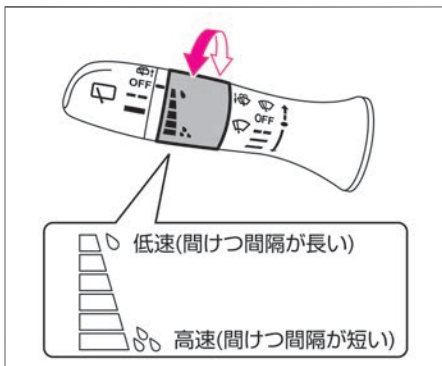
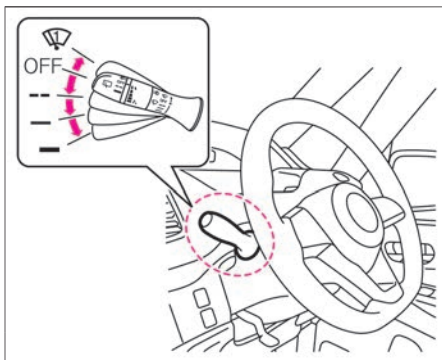

📖 知識

- 間けつ作動の間隔は、車速が速くなると短くなる車速感知式です。
- インテリジェント オートライトシステム（フロントワイパー連動、薄暮れ感知「おもいやりライト」機能付）は、ライトスイッチがAUTO位置のときにワイパーが数回作動すると、車外の明るさに関係なくランプが点灯します。
➡ [AUTO（自動点灯・消灯）の使いかた \(P.259\)](#)
- アドバンスドドライブアシストディスプレイで「設定 ⚙️」⇒「車両設定」⇒「ワイパー」⇒「車速連動」を選択すると、車速連動機能の**ON・OFF**を切り替えることができます。設定の詳細については、車両設定をお読みください。
➡ [画面の切り替えかた \(P.75\)](#)
➡ [車両設定 \(P.98\)](#)

リヤワイパーの使いかた

スイッチを回すと、次のように作動します。

スイッチ位置	作動
OFF	停止します。
--	間けつで作動します。
—	低速で連続して作動します。

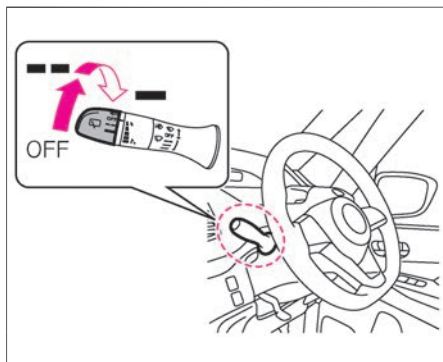

知識

リバース連動機能

- フロントワイパー作動中にセレクターレバーを **R** に入れると、リヤワイパーが自動的に1回作動します。
- アドバンスドドライブアシストディスプレイで「設定 ⚙️」⇒「車両設定」⇒「ワイパー」⇒「リバース連動」を選択すると、リバース連動機能の **ON・OFF** を切り替えることができます。

設定の詳細については、車両設定をお読みください。

➡️ 画面の切り替えかた (P.75)

➡️ 車両設定 (P.98)

ウォッシャーの使いかた

フロントウォッシャー

- スイッチを手前に引くと、ウォッシャー液が噴射します。
- スイッチを引いている間はウォッシャー液の噴射とワイパーの作動が続き、レバーを離すとワイパーが数回作動してから停止します。

リヤウォッシャー

- スイッチを車両前方に押すと、ウォッシャー液が噴射します。
- スイッチを押している間はウォッシャー液の噴射とワイパーの作動が続き、レバーを離すとワイパーが数回作動してから停止します。

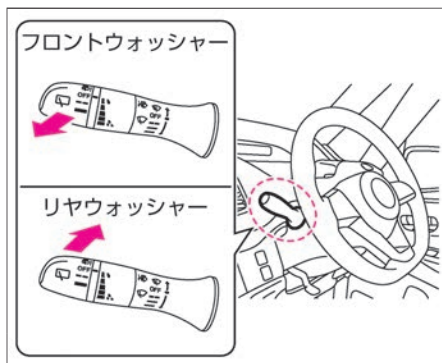

ワイパー・ウォッシャーを使うときの注意事項



警告

- 寒冷時は、ウォッシャー液を噴射する前に、ヒーターでガラスを温める。また、ウォッシャー液は外気温に合わせた希釈割合にする。
寒冷時は、ガラスに吹きつけられたウォッシャー液が凍結し、視界を妨げ、思わぬ事故につながるおそれがあります。



アドバイス

- 雪が降りそうなきや降雪時にはワイパーアームを起こしておいてください。ワイパーに雪が積もり、破損するおそれがあります。
- ワイパー作動中、雪などの障害物によりワイパーが作動できなくなると、モーター保護のためにワイパーの作動が停止することがあります。その場合は、スイッチをOFFにし障害物を取り除いたあと、モーターが冷えるまで（約1分程度）待ってから、再度スイッチを操作してください。ワイパーが作動を開始します。
- 凍結などでワイパーゴムがガラスに張り付いているときは、ワイパーを作動させないでください。ワイパーが損傷したり、モーターが故障するおそれがあります。
- 窓ガラスが乾いているときは、ウォッシャー液を噴射してからワイパーをご使用ください。ガラスが乾いた状態でワイパーを使用すると、ガラスやブレード（ゴム部）を傷つけるおそれがあります。
- ウォッシャー液が出ないときは、連続して30秒以上作動させないでください。モーターが故障する原因となります。
- ウォッシャー液を補給しても液が出ないときは、日産販売会社にご相談ください。

ECOモードは、エンジンとCVTの作動を自動制御して、急加速を抑えることで燃費の向上をサポートするシステムです。

ECOモードの使いかた

- 電源ポジションがONのとき、ECOモードスイッチを押すごとにON・OFFが切り替わります。（ONのときはECOモードインジケータ（ECO）が点灯）
ECOモードインジケータ（➡P.73）
- システムに異常が発生したときは、自動的にECOモードが解除されます。

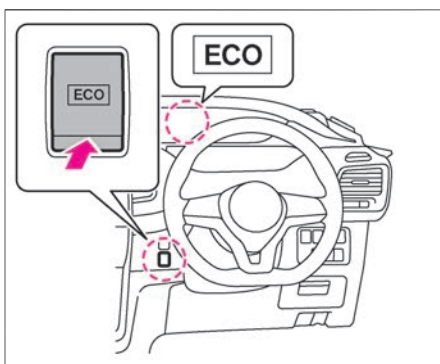

知識

- ECOモードのON・OFF設定は、電源ポジションをOFFにしても、再度設定変更するまで、その状態が維持されます。
- ECOモードを解除するときは、スイッチを操作したあと、一旦アクセルペダルから足を離してください。
- 次のような加速が必要な場合は、必要に応じてECOモードをOFFにしてください。
 - － 乗車人員や荷物量が多いとき
 - － 急勾配を登坂走行するとき

アイドリングストップ★

アイドリングストップは、車両が停車したときにエンジンを停止させ、発進するときにエンジンを始動することで、アイドリングによる排気ガスの発生や騒音を抑制するとともに燃費を向上させるシステムです。

アイドリングストップの使いかた

アイドリングストップ中は、メーター内のディスプレイにあるアイドリングストップ表示灯とS-HYBRID表示灯が点灯します。

- 次のときに、エンジンが自動的に停止します。
 - － セレクトレバーが **D** または **L** のときに、ブレーキペダルを踏んで停車したとき
 - － セレクトレバーを **N** にしてブレーキペダルを踏み停車しているとき
 - － セレクトレバーが **P** のとき（セレクトレバーが **P** のときは、ブレーキペダルを踏まなくてもエンジンが自動的に停止します。）
- ブレーキペダルから足を離すと、エンジンが自動的に再始動します。
（オートブレーキホールド機能★作動時、またはセレクトレバーが **P** でアイドリングストップしているときは、ブレーキペダルから足を離してもエンジンは再始動しません。）

アイドリングストップ警告ブザー

- アイドリングストップ中にボンネットが開いたときにブザーが鳴ります。

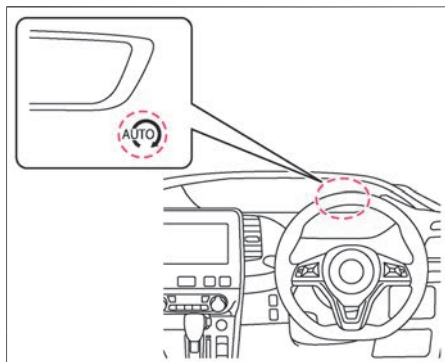

⚠ 注意

- アイドリングストップ中に車両が動き出したときは、すみやかにブレーキペダルを踏む。
アイドリングストップによるエンジン停止中に車両が動き出した場合（約2km/h以上）は、エンジンが自動的に再始動するため、思わぬ事故につながるおそれがあります。

📖 知識

- メーター内のディスプレイにあるアイドリングストップ表示灯で、アイドリングストップの状態をお知らせします。
アイドリングストップ表示灯 (P.74)
- アイドリングストップ警告ブザーが鳴ったときは、ボンネットが開いていないか確認してください。ボンネットが開いていると、通常エンジン停止状態となるため、エンジンをかけ直してください。

アイドリングストップメッセージ

- 車両停止時、ブレーキペダルの踏み込みが少ないことにより、アイドリングストップしないとき、メーターのディスプレイにアイドリングストップメッセージが表示されません。(➡P.89)

知識

- アドバンスドドライブアシストディスプレイでアイドリングストップの積算時間と節約した燃料の量などを確認できます。
車両情報画面 (➡P.78)
- 充放電能力と寿命性能を強化したアイドリングストップ専用のバッテリーを搭載しています。専用バッテリー以外を使用すると、バッテリーの早期劣化やアイドリングストップ機能、エンジンアシスト機能が正常に機能しなくなる原因となります。
- バッテリーは、お客様の車両に適合した日産純正部品をおすすめします。詳しくは日産販売会社にご相談ください。

アイドリングストップの作動停止のしかた

アイドリングストップの作動を停止するには、アイドリングストップOFFスイッチを押します。

- アイドリングストップOFFスイッチを押すと、アイドリングストップの作動が停止します。
(スイッチの表示灯が点灯)
- 再度、アイドリングストップを使用(ON)するときには、もう一度アイドリングストップOFFスイッチを押します。
(スイッチの表示灯が消灯)

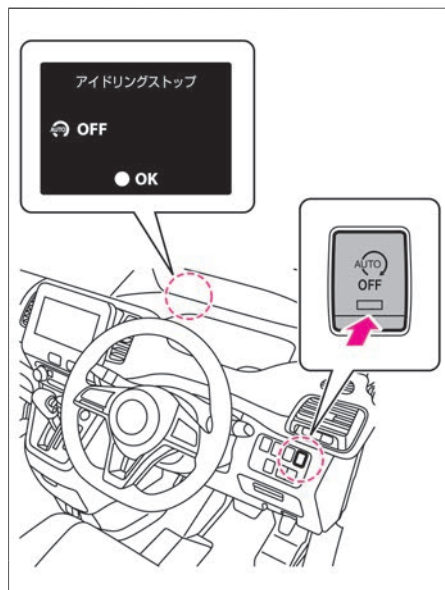

知識

- アイドリングストップ中にスイッチを押すと、エンジンは再始動します。
- アイドリングストップのON・OFFを切り替えると、アドバンスドドライブアシストディスプレイにメッセージが表示されます。
- スイッチを押しアイドリングストップの作動を停止させても、電源ポジションをOFFにしエンジンを始動すると、アイドリングストップは作動します。(スイッチの表示灯が消灯)

アイドリングストップを使うときの注意事項



アドバイス

- 充放電能力と寿命性能を強化したアイドリングストップ付車専用のバッテリーをご使用ください。専用バッテリー以外を使用すると、バッテリーの早期劣化やアイドリングストップが正常に作動しなくなる原因となります。
- バッテリーはお客さまの車に適合した日産純正部品をおすすめします。詳しくは、日産販売会社にご相談ください。

知識

- 次のような場合は、アイドリングストップしません。（室内外の温度やエアコンの作動状況によっては下記の条件以外でも、アイドリングストップしない場合があります。）
 - － エンジンを始動して、一度も走行しないでアイドリングを続けているとき
 - － エンジン冷却水の温度が低いとき
 - － バッテリーの容量が低いとき
 - － バッテリーの温度が低いとき
 - － 車両が動いているとき
 - － ブレーキ倍力装置の負圧が低下したとき
 - － エンジン回転中にボンネットを開けたとき
 - － ボンネットを開けた状態でエンジンを始動させたとき
 - － 運転席のシートベルトが着用されていないとき
 - － 運転席ドアが開いているとき
 - － ハンドル操作をしているとき
 - － アイドリングストップ表示灯が点滅しているとき

 知識

- － アクセルペダルを踏んでいるとき
- － セレクトレバーが **R** のとき
- － 室内の温度が約20℃以下のとき
- － 室内の温度が約30℃以上のとき（エアコンがOFFのときはアイドリングストップします。）
- － エアコンの風量が最大のとき
- － デフロスタースイッチ（ P.211または P.204）がONのとき（外気温によってはアイドリングストップする場合があります。）
- － アイドリングストップOFFスイッチがONのとき
- － パワーステアリング警告灯、VDC警告灯が点灯しているとき
- － ブレーキペダルの踏み込みが弱いとき
- － 急勾配の坂道で停車したとき
- － 消費電力が大きいとき
- － 標高約2000m以上の高地のとき
- 次のような場合は、システムが作動するまでに時間がかかる場合があります。
 - － バッテリーが放電しているとき
 - － 外気温が低いまたは高いとき
 - － バッテリー交換したあとや、長期間バッテリー端子を外したあと
- 次のような場合は、アイドリングストップ中にブレーキから足を離しても、エンジンが再始動しません。
 - － セレクトレバーが **P** のとき
 - － オートブレーキホールド機能★が作動しているとき
 - － プロパイロット★が作動しているとき



 知識

- 次のような場合は、アイドリングストップ中にブレーキから足を離さなくても、エンジンが再始動をします。（室内外の温度やエアコンの作動状況によっては下記の条件以外でも、エンジンが再始動する場合があります。）
 - － アイドリングストップしてから、3分以上経過したとき
 - － アイドリングストップOFFスイッチを押したとき
 - － プロパイロット★ (👉P.301) をセットしたとき（ブレーキペダルの踏み込み量によってはエンジンが再始動しない場合があります。）
 - － プロパイロット★ (👉P.301) で停車中に発進操作したとき
 - － プロパイロット★ (👉P.301) で停車中に先行車が発進したとき
 - － 室内の温度が約20℃以下になったとき
 - － 室内の温度が約30℃以上になったとき（エアコンがOFFのときはアイドリングストップし続けます。）
 - － エアコンスイッチ、AUTOスイッチ (👉P.211または👉P.204) を押したとき
 - － デフロスタースイッチ (👉P.211または👉P.204) をONにしたとき（外気温によってはエンジンが再始動しない場合があります。）
 - － アクセルペダルを踏んだとき
 - － ハンドル操作をしたとき（ハンドルの操作力が重く感じるがありますが、異常ではありません。）
 - － バッテリーの容量が低くなったとき
 - － 消費電力が大きいとき
 - － 坂道でブレーキを緩め、車両が動き出したとき
 - － セレクトレバーを **R** に入れたとき
 - － セレクトレバーが **L**、**D**、**N** のときにブレーキペダルを緩めたとき
 - － セレクトレバーを **N** または **P** から **L**、**D** に入れたとき

 知識

- ブレーキペダルを数回踏み直すなどして、ブレーキ装置の負圧が不足したとき
- 運転席シートベルトを外したり運転席ドアを開けたとき
- このシステムは、信号待ちなどのときに使用し、長時間の停車などの場合はエンジンを停止してください。
- アイドリングストップ中にボンネットを開けると、ブザーが鳴るとともに通常のエンジン停止状態となります。その場合は、エンジンをかけ直してください。
- アイドリングストップ中は、エアコン（冷房・暖房・除湿機能）がOFFになり、送風になります。

車両後退抑制機能

- 坂道でアイドリングストップ中から発進するときに、ブレーキペダルからアクセルペダルへの踏み替えの間に発生する車両の後退を軽減するシステムです。
- この装置はVDC（ P.293）のブレーキ制御を利用しているため、VDC警告灯（ P.68）が点灯したときは作動しません。

アイドリングストップ、エンジンアシスト機能、バッテリーへの充電（エネルギー回生機能）を効率よく制御し、燃費を向上させます。

■ バッテリーについて

S-HYBRID専用にバッテリー（メイン）とバッテリー（サブ）の2つのバッテリーを搭載しています。➡ [エンジンルーム内の配置図 \(P.508\)](#)

注意

- **バッテリーの端子を外した状態で走行しない。**
車両の各システムが正常に機能せず、思わぬ事故につながるおそれがあります。

知識

- 充放電能力と寿命性能を強化したアイドリングストップ専用のバッテリーを搭載しています。専用バッテリー以外を使用すると、バッテリーの早期劣化やアイドリングストップ機能、エンジンアシスト機能が正常に機能しなくなる原因となります。
- バッテリーは、お客様の車両に適合した日産純正部品をおすすめします。詳しくは日産販売会社にご相談ください。

S-HYBRID表示灯

- 以下のような場合には、メーター内にS-HYBRID表示灯が点灯します。
 - － アイドリングストップ作動時
 - － エンジンアシスト機能が機能しているとき
 - － エネルギー回生機能でバッテリーを充電しているとき

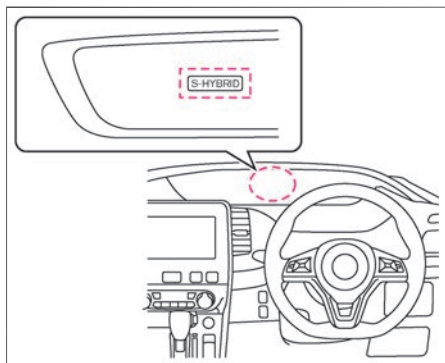

S-HYBRIDの機能

エネルギー回生機能

アクセルペダルを踏まずに惰性での走行中やブレーキペダルを踏んで減速しているときなど作動条件を満たすと、ECOモーターの発電量を増大させバッテリーを充電します。

(S-HYBRID表示灯が点灯)

エンジンアシスト機能

バッテリーの充電量に十分な余裕があるとき、アイドリングストップからの発進後、加速中に作動条件を満たすと、約1秒間ECOモーターの力で駆動力をアシストします。

(S-HYBRID表示灯が点灯)

- エンジンアシスト機能が一回作動すると、次にアイドリングストップして発進するまでは作動しません。

バッテリー（サブ）の電圧低下に伴う現象

- エンジン始動直後に次の現象が発生する場合は、バッテリー（サブ）の電圧低下の可能性があるため、すみやかに日産販売会社で点検を受けてください。
 - － VDC警告灯が点灯する
 - － パワーステアリング警告灯が点灯する
 - － セレクトレバーが **P** 以外のときにエンジンスイッチを押してもエンジンが停止しない（エンジンスイッチを3連打以上、または2秒間以上押し続けると停止します。）
 - － スライドドアのオートスライド機能★が作動しない（エンジン始動直後に作動しない場合があります。）
 - － 電動パーキングブレーキ機能★が作動しない（ブレーキシステム警告灯（黄色）が点灯します。）

知識

- 次のような場合は、エンジンアシスト機能が作動しません。（車両の状態によっては次の条件以外でも、エンジンアシストしない場合があります。）
 - － アイドリングストップ時間が5秒以下のとき
 - － 急発進、急加速したとき
 - － 発進したあとにブレーキペダルを踏んだとき
 - － 発進したあとにアクセルペダルを緩めたとき
 - － ハンドルを切っているとき
 - － VDCが作動しているとき
 - － バッテリーの充電量が十分でないとき
 - － 外気温度が低く、バッテリーの保護が必要なとき

クルーズコントロール★

クルーズコントロールは、アクセルペダルを踏まなくても一定の速度（約40km/h～100km/h）で走行できるシステムです。

各部名称と機能

アドバンスドドライブアシストディスプレイ

- ① **クルーズコントロール表示**
 スイッチをONにすると点灯します。セットすると設定した速度を表示します。

ステアリングスイッチ

- ② **CANCELスイッチ**
 クルーズコントロールを解除します。
- ③ **RES+スイッチ**
 設定速度を上げます。
 クルーズコントロールを解除後、解除前の設定速度に再度セットします。
- ④ **SET-スイッチ**
 設定速度を下げます。
 クルーズコントロールをセットします。
- ⑤ **スイッチ**
 クルーズコントロールのON・OFFができます。

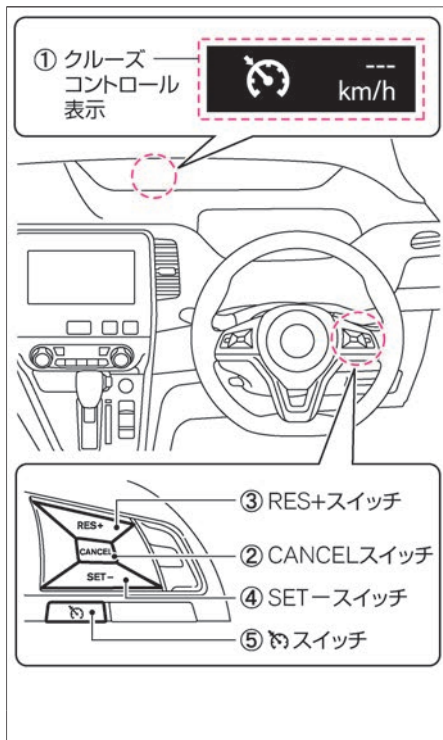

⚠ 注意

- **クルーズコントロールを使用するときは、十分な車間距離をとる。**
 車間制御は行わないため、ブレーキ操作制御や警報は行われません。先行車との車間距離、周囲の状況に応じてブレーキペダルを踏んで減速するなどして車間距離を確保し、安全運転を心がけてください。
- **次の状況では、クルーズコントロールを使用しない。**
 - 交通量の多い道や急カーブのある道
 - 凍結路や積雪路など滑りやすい路面
 - 急な下り坂
- **クルーズコントロールを使用しないときは、 スイッチを必ずOFFにする。**
 誤ってセットされると事故につながるおそれがあります。
- **クルーズコントロール表示が点滅し続けたりセットできないときは、日産販売会社で点検を受ける。**
 クルーズコントロール表示が点滅したときは、安全な場所に停車して、電源ポジションを一旦OFFにし、再始動し

運転のしかた

次ページに続く

 注意

てから再度クルーズコントロールを
セットしてください。点滅が続いたり、
セットできないときは日産販売会
社で点検を受けてください。

定速走行のしかた

1	<p>ハンドルにある  スイッチを押し、クルーズコントロールをON（待機状態）にします。</p>	
2	<p>アドバンスドドライブアシストディスプレイにクルーズコントロール表示が点灯していることを確認します。 (表示灯が白色に点灯)</p>	
3	<p>設定したい速度まで加速または減速し、SET-スイッチを押します。</p>	
4	<p>スイッチを離すと、アドバンスドドライブアシストディスプレイに表示された速度で定速走行を開始します。 (表示灯が緑色に点灯)</p>	

知識

- 定速走行中、一時的に加速したいときはアクセルペダルを踏みます。加速後にアクセルペダルを離すと、徐々に設定車速に戻ります。

定速走行の解除のしかた

次の操作をすると、定速走行が解除されます。

- CANCELスイッチを押す
-  スイッチを押す
- ブレーキペダルを踏む

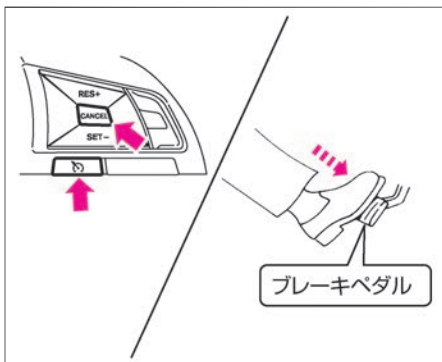

アドバイス

- CANCELスイッチで解除したときやブレーキペダルを踏んで解除したときは、セット待機状態になります。(アドバンスドドライブアシストディスプレイ内のクルーズコントロール表示が白色に点灯)
もう一度、定速走行にする場合は、再度SET-スイッチを押します。(アドバンスドドライブアシストディスプレイ内のクルーズコントロール表示が緑色に点灯)
- 次の場合は、自動的に解除されません。
 - － 速度が30km/h以下になったとき
 - － 設定速度より約13km/h以上速度が低下したとき
 - － VDCが作動したとき
 - － タイヤが空転したとき
 - － セレクトレバーを**N**に入れたとき
 - － システムに異常があるとき

設定速度の変更のしかた

速度を上げる

- 定速走行中にRES+スイッチを押し続けると加速します。希望の速度で手を離します。

速度を下げる

- 定速走行中にSET-スイッチを押し続けると減速します。希望の速度で手を離します。

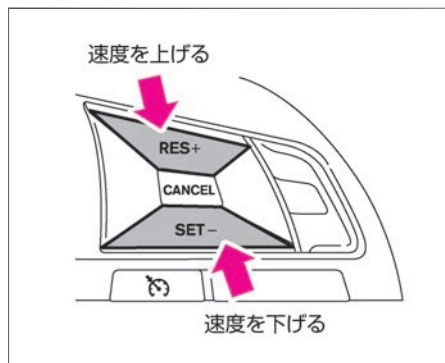

知識

- アクセルペダルまたはブレーキペダルの操作でも設定速度を調節できます。アクセルペダルまたはブレーキペダルの操作で速度を調節し、希望の速度でSET-スイッチを押します。

4WD（4輪駆動）車の扱いかた★

4WD車は、滑りやすい路面などで優れた走行性能を発揮しますが、万能ではありません。4WD車特有の取り扱いかたを十分理解し、正しい運転をしてください。

走行するとき

- オフロード（不整地）走行やラリー走行用ではありません。走行するときは以下のことを必ずお守りください。
 - － 河川などの水中走行はしない
 - － 砂地、ぬかるみなど、前輪が空転しやすいところでの連続走行はしない
 - － 脱輪などにより車輪が宙に浮いているときは、むやみに空転させない
- 運転操作は一般車と同様です。ハンドル、アクセルおよびブレーキペダルなどの操作は慎重に行い、安全運転に心がけてください。

知識

- 砂地などのオフロード走行や脱輪時の無理な操作などにより、前後輪間の回転数差が大きい（車輪が空転する）状態が続くと駆動系部品の油温が上昇します。この場合、駆動系部品の保護のため、一時的に4WDから2WD（前輪駆動）に切り替わることがあります。しばらくして油温が下がると、4WDに復帰します。
- 4WD車は、2WD車に対し、制動距離が短くなるわけではありません。

タイヤについて

- タイヤの交換は4輪とも同時に行い必ず指定サイズで同一の銘柄、パターン（溝模様）のタイヤを装着してください。
- 摩耗差が大きいものやサイズが異なるタイヤを装着すると車の機構を破損するおそれがあります。冬用タイヤも必ず4輪同じものを装着してください。タイヤ交換は日産販売会社にご相談ください。

4WD車の特性

■ タイトコーナブレーキング現象

乾燥した舗装路を4WD状態で走行中、ハンドルをいっぱい切って旋回するとブレーキをかけたような状態になることがあります。この現象をタイトコーナブレーキング現象といいます。

この現象は旋回するとき前後輪に回転差が生じるために起きる4WD車特有の現象で異常ではありません。この現象が発生したときはハンドルの操作力が重くなります。

走行のしかた

■ 雪道など舗装路以外を走行するとき

- 路面の状態に合わせ慎重に走行します。



アドバイス

- タイトコーナブレーキング現象が起きるとタイヤのスリップ音や駆動系のきしみ音などが発生することがあります。



注意

- 急加速や急ハンドル、急ブレーキなどはしない。
タイヤがスリップしたり、横滑りや尻振りなどをおこし、思わぬ事故につながるおそれがあります。

ABS (アンチロックブレーキシステム)

ABSとは、急ブレーキ時や滑りやすい路面でのブレーキ時に、タイヤのロックを防止して、車両の安定性を向上させるとともにハンドル操作による障害物回避をしやすくするシステムです。

ABSについて

急ブレーキを踏まなければいけないような状況に陥らないよう、安全運転を心がけることが大切です。万一の危険な状況では次のようにしてください。

- 危険だと感じたら、ためらわず思い切りブレーキペダルを踏み込んでください。
- ABSが作動すると、ブレーキペダルに振動が伝わったり、作動音が聞こえたりします。これはABSの正常な作動によるものです。そのままブレーキペダルを踏み続けてください。
- 障害物回避の際には、ブレーキペダルを踏みながらハンドル操作をしてください。
- 電源ポジションをONにしたときや、始動後最初の発進時に、エンジンルームから音が聞こえることがありますが、これはシステムの作動をチェックしている音で異常ではありません。

なお、車両を確実に停車させるため、ABSは低速では作動しません。路面の状況により異なりますが約10km/h以下では作動しません。



警告

- **カーブの手前では十分に減速する。**
ABSはあくまでも運転者のブレーキ操作を補助するシステムです。ABSの付いていない車両と同様に、カーブの手前では十分な減速が必要です。早めの操作で安全運転を心がけてください。
- **でこぼこ道、じゃり道、積雪路などでは、特に速度を控え、車間距離を十分にとる。**
ABSはブレーキ時の車両の安定性、操舵性を確保しようとするための装置で、制動距離が短くなるとは限りません。でこぼこ道、じゃり道、積雪路などでは、ABSの付いていない車より制動距離が長くなる場合があります。このような道を走行するときは、特に速度を控え、車間距離を十分にとって運転してください。
- **タイヤ交換時は、必ず指定サイズのタイヤを4輪に装着する。**
ABSは各車輪の回転速度をセンサーで検出しています。指定サイズ以外ではABSが正常に作動しなくなり、思わぬ事故につながるおそれがあります。

VDC（ビークルダイナミクスコントロール）

VDCは、横滑りや駆動輪の空転を抑えて走行時の車両安定性を向上させるシステムです。

VDCの機能について

- VDCのシステムには次の機能があります。
 - － VDC機能：走行中の横滑り状態をセンサーで判別し、走行時の車両安定性を向上させる機能です。
 - － トラクションコントロール機能：滑りやすい路面などで駆動輪が空転した場合、エンジンの出力を抑えることにより、駆動力およびハンドルの操作性を向上させる機能です。
 - － ブレーキLSD機能：滑りやすい路面などで駆動輪が空転した場合、空転している駆動輪にブレーキをかけることにより、もう一輪の駆動力を確保する機能です。
 - － ABS機能：ABS（➡P.292）

注意



- **滑りやすい路面やカーブの手前では速度を落とす。**
この装置は車両の走行安定性を向上させるもので事故を防止するものではありません。VDCの作動にも限界があるため、滑りやすい路面やカーブの手前では、特に速度を落とし安全運転を心がけてください。
- **次の場合、VDC警告灯  が点灯し正常に作動しないことがあるので注意する。**
 - － サスペンション、タイヤ、ブレーキ、ステアリング、エンジン関係部品などを純正品以外に交換したり、改造したとき
 - － サスペンション、タイヤ、ブレーキなどの関係部品が著しく摩耗および劣化した状態で走行したとき
- **VDC付車でも雪道などでは冬用タイヤやタイヤチェーンを装着する。**

知識



- VDC作動時は、ブレーキの作動により音や振動を発生する場合がありますが異常ではありません。

次ページに続く

VDCの作動について

- VDCの作動と警告灯
 - － VDCが作動しているときは、メーター内のVDC警告灯  が点滅します。
 - － トラクションコントロール機能のみが作動しているときもVDC警告灯  が点滅します。VDC警告灯が点滅したときは、車両が滑りやすい状態になっていますので特に慎重に運転してください。
- 次の場合、VDC警告灯  が点灯することがあります。一度電源ポジションをOFFにし、再度エンジンを始動するとVDC警告灯は消灯します。
 - － 駐車場の入り口などにあるターンテーブルや動く物の上に車があるとき。
 - － 極端に傾いた特殊な路面（サーキット路に見られるバンクなど）を走行したとき。

VDCのON・OFFのしかた

- アドバンスドドライブアシストディスプレイで「設定」⇒「VDC設定」⇒「システム」を選択すると、VDC機能のON・OFFを切り替えることができます。設定の詳細については、VDC設定をお読みください。
 - ➡ 画面の切り替えかた (P.75)
 - ➡ VDC設定 (P.93)
- VDC機能をOFFに切り替えると、VDCが停止し、VDC OFF表示灯  が点灯します。
- 再度、VDCを使用 (ON) するときは、もう一度アドバンスドドライブアシストディスプレイでVDC機能をONに切り替えます。VDC OFF表示灯  が消灯し、VDCがONになります。

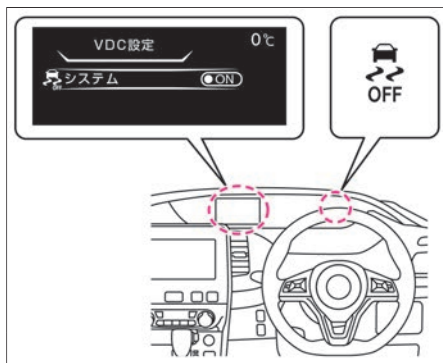

アドバイス

- VDCが作動しているときは、ぬかるみや雪道から脱出するときに、スリップ状態を検知するため、アクセルペダルを踏み込んでもタイヤの回転数が上がらないことがあります。タイヤの回転数を上げたいときはアドバンスドドライブアシストディスプレイでVDCを停止してください。
- VDC機能をOFFにすると、VDCのすべての機能と、次の機能が停止します。(ABS機能およびブレーキLSD機能を除く)
 - － プロパイロット★ (➡P.301)
 - － インテリジェント LI (車線逸脱防止支援システム) ★ (➡P.371)
 - － インテリジェント エマージェンシーブレーキ (➡P.340)
 - － 踏み間違い衝突防止アシスト★ (➡P.350)

知識

- 電源ポジションをONにするたびに、VDCは自動的にONになります。
- VDCが作動すると発進時や加速時に

 知識

車体およびペダルにわずかな振動と作動音が発生しますが異常ではありません。

- 電源ポジションをONにしたときや、エンジン始動後最初の発進時に、エンジンルーム内から音が聞こえることがあります。システムの作動をチェックしている音で異常ではありません。

ヒルスタートアシスト

ヒルスタートアシストは、上り坂での発進を補助するシステムです。

ヒルスタートアシストについて

- 上り坂で発進するとき、ブレーキペダルからアクセルペダルへ踏み替える間に発生する車両の後退を防ぎます。
- セレクトレバーが **P**、**N** 以外するとき、ブレーキペダルから足を離すと、約2秒間ブレーキ力を保持します。

注意

- **ヒルスタートアシストの機能を過信しない。**
凍結している路面や泥状の坂道では、車両がスリップして後退することがあります。特に安全運転に心がけてください。
- **坂道での駐停車にヒルスタートアシストを使用しない。**
思わぬ事故につながるおそれがあります。
- **停車するときは、ブレーキペダルを踏み続ける。**
この装置は、ブレーキペダルから足を離すと約2秒間ブレーキ力を保持しますが、その後ブレーキ力が解除されます。駐車するときは確実にセレクトレバーを **P** に入れ、パーキングブレーキをかけてください。

アドバイス

- セレクトレバーを操作した直後は、ブレーキを踏んだ状態で約1秒待つてから発進してください。セレクトレバーを **P** から **D** または **N** から **D** に操作した直後は、ヒルスタートアシストが作動しないことがあります。

次ページに続く

 知識

- VDC警告灯 (🚨 P.68) が点灯したときは作動しません。
- ヒルスタートアシストが作動しているとき、ブレーキペダルの踏みごたえが変化したり、音や振動が発生することがありますが、異常ではありません。

走行支援システムについて

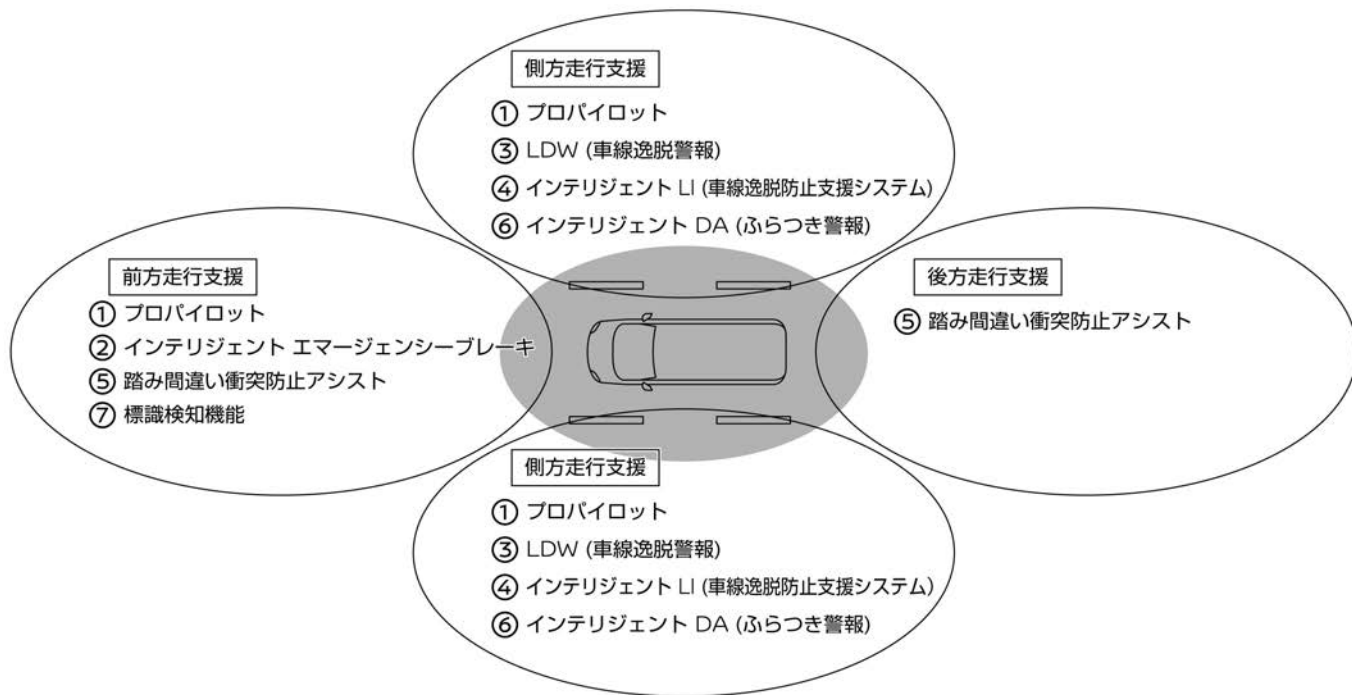

- ① **プロパイロット★**
 走行中、前方車両との車間距離を自動制御し、前方車両停車時は停車してその状態を保持します。また、走行車線を走行するようにハンドルを自動制御することで運転操作の負担を減らします。(➡P.301)
- ② **インテリジェント エマージェンシーブレーキ**
 前方の車両や歩行者と衝突のおそれがあるとき、警報と自動ブレーキにより、運転者の衝突回避操作を支援します。(➡P.340)
- ③ **LDW(車線逸脱警報)**
 運転者が意図せず走行車線から逸脱しそうなき、警報によって注意を促します。(➡P.371)
- ④ **インテリジェント LI(車線逸脱防止支援システム)★**
 運転者が意図せず走行車線から逸脱しそうなき、運転者が車線内に戻す操作を支援します。(➡P.371)
- ⑤ **踏み間違い衝突防止アシスト★**
 進行方向に壁などの障害物、車両や歩行者（前進時のみ）などがある場所で、アクセルペダルとブレーキペダルの踏み間違いやブレーキ操作が遅れたとき、警報音と表示で警告し、さらに過度な加速の防止や障害物への衝突防止を支援します。(➡P.350)
- ⑥ **インテリジェント DA (ふらつき警報) ★**
 ハンドル操作から運転者の注意力が低下していると判断したとき、警報音と表示により運転者に休憩を促します。(➡P.379)
- ⑦ **標識検知機能★**
 走行中に検知した進入禁止標識、一時停止標識、および最高速度標識の情報をアドバンスドドライブアシストディスプレイに表示し、運転者にお知らせする機能です。(➡P.382)

プロパイロットは、運転者が設定した車速を上限に先行車と車速に応じた車間距離を保ちながら、車線中央付近を走行するための運転操作を支援します。

システムに関連する表示とスイッチ

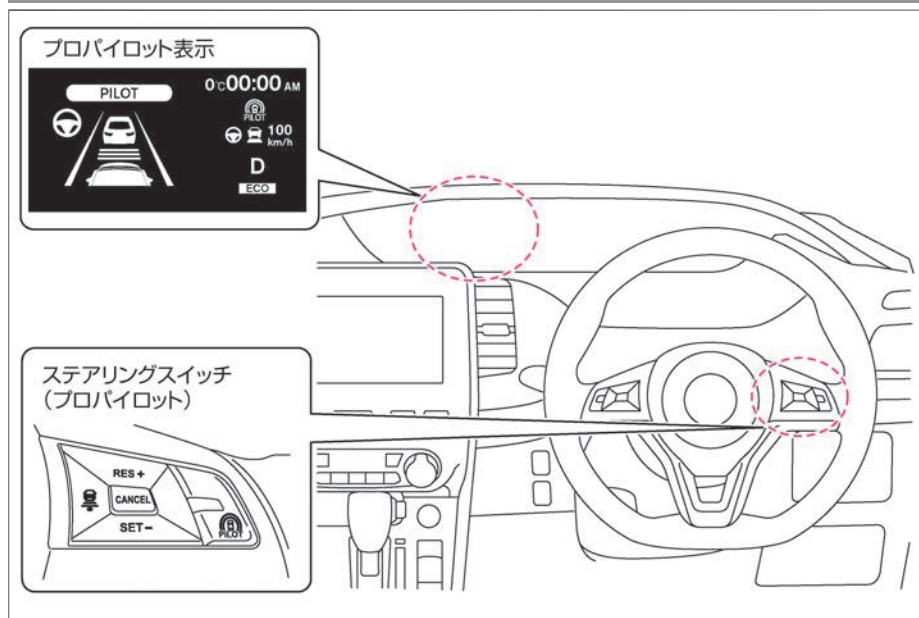

警告

- **高速道路や自動車専用道路で使用する。**
プロパイロットは、高速道路や自動車専用道路の直線や緩やかなカーブでの使用を想定して設計されています。一般道での使用は思わぬ事故につながるおそれがありますので使用しないでください。
- **プロパイロットの性能には限界があるため、システムだけに頼った運転はせず、常に安全運転に心がける。**
自車の前への急な割り込みや先行車が急ブレーキをかけたとき、急なカーブを走行するとき、悪天候などでは、適切な減速や操舵制御が行えず先行車に接近したり、レーンマーカーに近づくことがあります。先行車との車間距離、自車の車線内の位置、周囲の状況に応じて自らアクセル、ブレーキ、ハンドルを操作し、常に安全運転に心がけてください。レーンマーカーとは、走行車線の右側もしくは、左側に引かれた線のことを示します。
- **手放し運転を行うことはできない。**

運転のしかた

次ページに続く

 警告

運転者は必ずハンドルを持ち、安全運転を心がけてください。

- **停止中の車両には反応しない。**
料金所や渋滞の最後尾で停止中の車両に対しては減速しません。十分注意してください。

プロパイロットについて

- プロパイロットのシステムには次の機能があります。

インテリジェント クルーズコントロール

- 先行車を検出しているときは、運転者がセットした車速(約30km/h~100km/h)を上限に、車速に応じた車間距離を保つように車間制御を行い走行します。
 - 先行車が停止したときは、先行車に続いて自車も停止します。一度停止すると、インテリジェント クルーズコントロールは停止した状態を保持します。
 - 先行車が発進したときは、ステアリングスイッチのRES+スイッチを押すか、アクセルペダルを踏むと停止状態を解除し、再びインテリジェント クルーズコントロールによる追従走行を開始します。
 - 先行車を検出していない場合は運転者がセットした車速で定速走行します。(約30km/h以下では前方に車両がない場合使用できません。)
- ➡ インテリジェント クルーズコントロールの作動 (P.309)

ハンドル支援

- 車線中央付近を走行するようにステアリングを制御し、運転者のハンドル操作を支援します。(約50km/h以下では前方に車両がいる場合に作動できます。)
- ➡ ハンドル支援の作動 (P.323)

知識

- アクセルペダルを踏まなくても、一定の速度で走行することができる定速制御機能については、➡ 定速制御機能について (P.334)をお読みください。

ステアリングスイッチ (プロパイロット)

- ① **プロパイロットスイッチ** 

プロパイロットのON・OFFができます。
- ② **SET-スイッチ**

SET-スイッチを押したときの車速でプロパイロットを開始できます。設定速度を下げるができます。
- ③ **RES+スイッチ**

プロパイロットを解除後、解除前の設定速度で再び開始することができます。設定速度を上げることができます。
- ④ **CANCELスイッチ**

プロパイロットの解除ができます。
- ⑤ **車間設定スイッチ** 

車間設定を「長」「中」「短」の3段階に切り替えることができます。

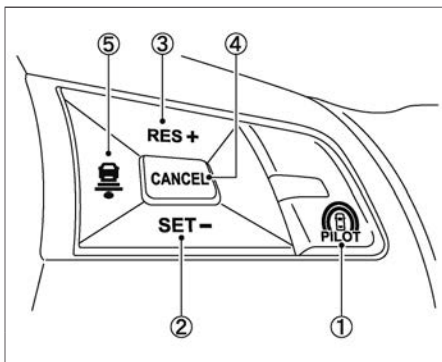

知識

- プロパイロットをONにすると、インテリジェント LI (車線逸脱防止支援システム) も同時にONになります。詳しくは、 LDW (車線逸脱警報) / インテリジェント LI (車線逸脱防止支援システム) ★ (P.371)をお読みください。

アドバンスドドライブアシストディスプレイ

- ① ハンドル支援作動表示
ハンドル支援の作動状態を色で表示します。
- ② プロパイロット作動表示
プロパイロットが作動すると表示します。
- ③ 先行車検出表示
先行車検出の有無をお知らせします。
- ④ プロパイロット作動灯
プロパイロットの作動状態を色で表示します。
- ⑤ 車線検出表示
車線検出の有無をお知らせします。
- ⑥ 車間設定表示
車間設定を表示します。
- ⑦ ハンドル支援作動灯／警告灯
ハンドル支援の作動状態を色で表示します。
- ⑧ 車速制御作動灯／警告灯
車速制御の作動状態を色と形で表示します。
- ⑨ 設定車速表示
設定車速を表示します。

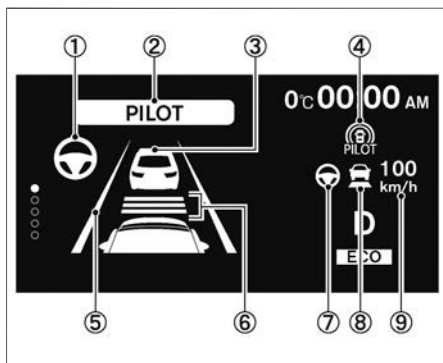

プロパイロットの使いかた

- 1 プロパイロットスイッチ  を押します。
 ・プロパイロットがONになります。
 ・アドバンスドドライブアシストディスプレイにプロパイロットの状態が表示されます。

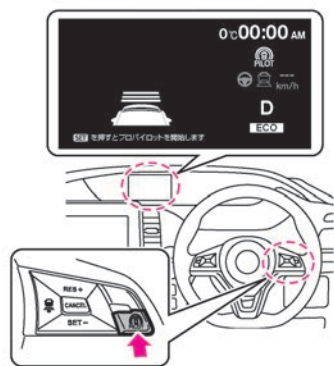

- 2 設定したい速度まで加速または減速します。

知識

- プロパイロットには次の機能があります。
 - ➡ インテリジェント クルーズコントロールの作動 (P.309)
 - ➡ ハンドル支援の作動 (P.323)
- 次の場合は、プロパイロットの制御を開始することができません。(設定車速表示が約2秒間点滅します。)



- － 運転席、助手席、後席、またはバックドアのいずれかのドアが開いているとき
- － 運転席シートベルトを着用していないとき
- － 車速が約30km/hを下回っていて、先行車両を検出していないとき
- － セレクトレバーが **D** または **L** 以外するとき
- － 電動パーキングブレーキが作動しているとき
- － ブレーキを踏んでいるとき

3

SET-スイッチを押します。



・スイッチを押したときの速度が設定速度になり、プロパイロットの制御が開始します。

（車速約30km/h以下で先行車を検出しているときにスイッチを押した場合、設定速度は30km/hになります。）

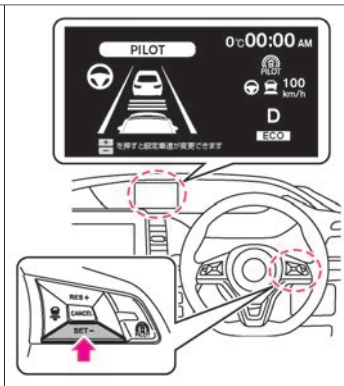
プロパイロット作動灯、プロパイロット作動表示が青色で点灯します。



知識

- プロパイロットスイッチ  を約1.5秒押し続けると、定速制御機能に切り替わります。
➡ 定速制御機能について (P.334)
- 車間設定はプロパイロットスイッチ  をONにするたびに「長」に設定されます。
- エンジンを止めるとプロパイロットは自動的にOFFになります。
- プロパイロットには次の機能があります。
➡ インテリジェント クルーズコントロールの作動 (P.309)
➡ ハンドル支援の作動 (P.323)
- 次の場合は、プロパイロットの制御を開始することができません。
（設定車速表示が約2秒間点滅します。）



- ー インテリジェント パーキングアシスト（駐車支援システム）★が作動しているとき
- ー VDCをOFFにしたとき

次ページに続く

 知識

- VDC/TCSが作動したとき
- タイヤが空転したとき
- 雨、雪、霧、またはカメラ前方のフロントガラスの凍結、汚れなどで、カメラの視界が確保できなくなったとき
- ワイパーを高速で作動させたとき
- 車間設定はプロパイロットスイッチ  をONにするたびに「長」に設定されます。
- エンジンを止めるとプロパイロットは自動的にOFFになります。

インテリジェントクルーズコントロールの作動

先行車を検出しているとき

- 運転者がセットした車速(約30km/h～100km/h)を上限に、車速に応じた車間距離を保つように車間制御を行い走行します。先行車検出表示が点灯し、車速制御作動灯が定車間表示(緑)で点灯します。

追従走行時

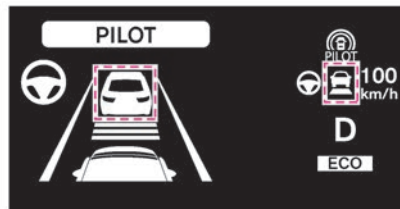

先行車が停止したとき

- インテリジェントクルーズコントロールで走行中に先行車が停止したときは、先行車に続いて自車も停止します。一度停止すると、インテリジェントクルーズコントロールは停止した状態を保持します。(停止した状態を保持しているときは、「RES+スイッチを押すと、再開します」と表示されます)

車両停止保持時



先行車が発進したとき

- インテリジェントクルーズコントロールで停止状態を保持しているときに先行車が発進したときは、RES+スイッチを押すか、アクセルペダルを踏むと停止状態は解除され、再びインテリジェントクルーズコントロールによる追従走行を開始します。

⚠ 注意

- インテリジェントクルーズコントロールで自車が停止した場合、停止した状態を保持するまでは注意してください。

📖 知識

- 車間設定スイッチ により、車間を設定することができます。
➡ 車間距離設定の変更のしかた (P.314)
- インテリジェントクルーズコントロールの制御によりブレーキが作動した場合は、自車の制動灯が点灯します。
- ブレーキが作動したとき、音がすることがありますが異常ではありません。
- 車両停止保持状態のときに、RES+スイッチを押すと、約3秒間は発進待機状態になります。(車両停止保持状態が解除されます)
- インテリジェントクルーズコントロールにより自車が停止した後、約3分を経過すると、解除音とともに電

 知識

動パーキングブレーキ★が作動し、インテリジェント クルーズコントロールは解除されます。

- インテリジェント クルーズコントロールにより自車が停止中に、先行車が発進するとアイドリングストップが解除されエンジンが再始動します。

先行車を検出していないとき

- 運転者が設定した速度で、定速走行します。先行車検出表示が消灯し、車速制御作動灯が定速表示（緑）で点灯します。

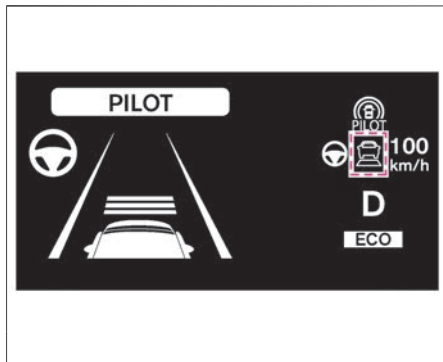

📖 知識

- 設定車速までは機能の制御によって加速しますが、素早く加速したいときはアクセルペダルを踏んで加速してください。
- 先行車を検出していない場合、車速が約25km/h以下になると、インテリジェント クルーズコントロールは解除されます。

設定車速の変更のしかた

設定車速が5km/hきざみで変更できます。

- 設定車速を上げたいときは、RES+スイッチを押します。
- 設定車速を下げたいときは、SET-スイッチを押します。

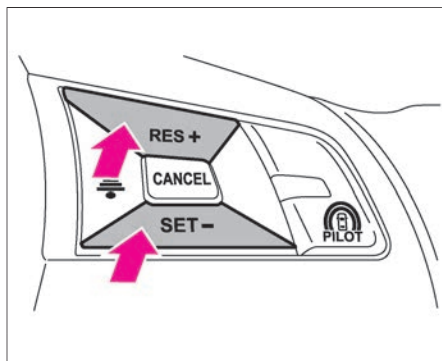

⚠ 注意

- 車間制御しているときは、先行車に合わせた車速に制御されるため、RES+スイッチを押して、設定車速を上げても加速しません。
このとき機能上は設定車速を変更しているため、先行車を検出しなくなるとその設定した車速まで加速します。設定車速はアドバンスドライバアシストディスプレイの設定車速表示を確認しながら変更してください。

一時的に加速、減速をしたいとき

加速したいとき

- アクセルペダルを踏むと、加速します。
- アクセルペダルを離すと、元の制御状態に戻ります。

減速したいとき

- ブレーキペダルを踏むと、減速（制御が解除）します。
- 解除前の設定速度で再びセットしたいときは、RES+スイッチを押します。

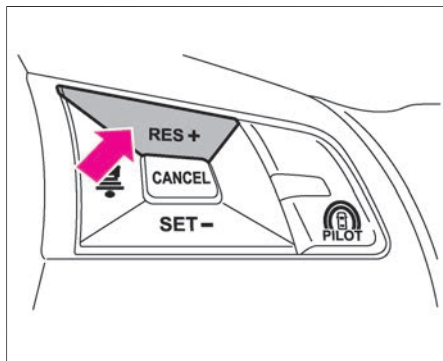

⚠ 注意

- アクセルペダルを踏んでいるときは、インテリジェント クルーズコントロールによるブレーキ制御も接近警報も行いません。
- 通常、車間制御中は先行車の速度に合わせて自動的に加速、減速を行います。しかし車線変更などで加速が必要なときや、先行車が急減速したり、他車が割り込むなどして先行車に接近しそうになったときなどはアクセルペダル、またはブレーキペダルを踏んで周囲の状況に応じた適切な加速、減速を行ってください。

📖 知識

- アクセルペダルを踏んで加速した場合や、SET-スイッチで設定速度を下げた場合などで設定速度より実際の速度の方が高くなったときは、設定速度表示が点滅します。



次ページに続く

車間距離設定の変更のしかた

先行車との車間距離を交通状況に応じて選ぶことができます。インテリジェントクルーズコントロール制御中またはセット待機状態のときに車間設定を切り替えることができます。

- 車間設定スイッチを押すごとに「長」→「中」→「短」→「長」の順に切り替わります。

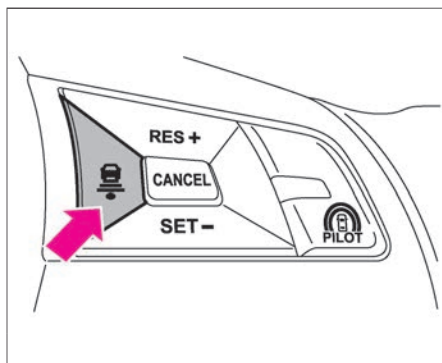

知識

- 車間距離は車速に応じて変わり、速度が高いほど長くなります。

車間設定	ディスプレイ
長	
中	
短	

- プロパイロットをOFFにすると、車間設定は「長」に戻ります。（プロパイロットスイッチ をONにするたびに車間設定は「長」に戻ります。）
- メーター内にインテリジェント アラ

 知識

ウインドビューモニター★のカメラ画面が表示されている場合は、車間距離設定の変更はできません。

割り込み検知

- 自車に近い位置に他車が割り込んできたときは、“ポーン”という音とともに先行車検出表示が点滅し、運転者にお知らせします。

接近警報

- 車間制御中に先行車の減速度合いが大きい場合や他車の割り込みなどによって、十分な減速ができない状態で先行車に接近したときは、次のようにブザーとアドバンスドライバアシストディスプレイの表示によって運転者に注意を促します。この場合は、ブレーキを踏んで減速し、適切な車間距離を確保してください。
- 先行車に接近し、車間距離が十分でないと判断されるときはブザーが“ピッ、ピッ、ピッ、ピッ…”と鳴り、アドバンスドライバアシストディスプレイの先行車検出表示および接近警報表示が点滅します。

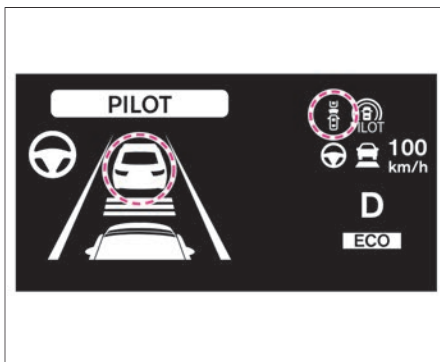

知識

- 接近警報が頻繁に作動するような状況では、インテリジェント クルーズコントロールを使用しないでください。
- 短い車間距離でも、次の場合には接近警報が作動しないことがあります。
 - － 先行車との相対速度が小さいとき（ほぼ同じ速度で走っているとき）
 - － 先行車の方が自車より速いとき（車間距離が次第に離れていくとき）
 - － 他車が至近距離に割り込んできたとき
- 料金所や渋滞の最後尾で停止中の車両に対しては接近警報は作動しません。

インテリジェントクルーズコントロールの解除のしかた

次のいずれかの操作でインテリジェントクルーズコントロールが解除されます。

- CANCELスイッチを押す
- プロパイロットスイッチ  を押す
- ブレーキペダルを踏む
(インテリジェントクルーズコントロールにより、自車が停止状態を保持しているときを除く)

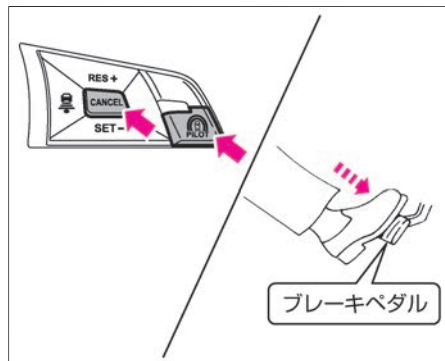

注意

- 車から離れるときは、必ずプロパイロットスイッチを押し、プロパイロットをOFFにし、セレクトレバーを  に入れ、エンジンを停止する。

インテリジェント クルーズコントロールの自動解除

- 次の場合は、解除音とともにインテリジェント クルーズコントロールが自動的に解除されます。
 - － 運転席、助手席、後席、またはバックドアのいずれかのドアを開けたとき
 - － 運転席のシートベルトを解除したとき
 - － 先行車を検出していないときに、車速が約25km/hを下回ったとき
 - － インテリジェント クルーズコントロールにより自車が停止後、約3分が経過したとき
 - － セレクトレバーを **D** または **L** 以外にしたとき
 - － 電動パーキングブレーキをかけたとき
 - － VDCをOFFにしたとき
 - － VDC/TCSが作動したとき
 - － タイヤが空転したとき
 - － 雨、雪、霧、またはカメラ前方のフロントガラスの凍結、汚れなどで、カメラの視界が確保できなくなったとき
 - － ワイパーを高速で作動させたとき
 - － インテリジェント パーキングアシスト（駐車支援システム）の制御を開始したとき



アドバイス

- インテリジェント クルーズコントロールにより自車が停止状態を保持中に運転席ドアを開けたとき、電動パーキングブレーキが正常に作動しなかった場合は“停車状態を維持できません ブレーキを踏んでください”と警告メッセージが表示されません。



知識

- インテリジェント クルーズコントロールにより自車が停止状態を保持しているとき、次の条件により、インテリジェント クルーズコントロールが解除されると電動パーキングブレーキが作動します。
 - － 運転席、助手席、後席、またはバックドアのいずれかのドアを開けたとき
 - － 運転席のシートベルトを解除したとき
 - － インテリジェント クルーズコントロールにより自車が停止後、約3分が経過したとき
 - － セレクトレバーを **D** または **L** 以外にしたとき
 - － VDCをOFFにしたとき

 知識

- － 雨、雪、霧、またはカメラ前方のフロントガラスの凍結、汚れなどで、カメラの視界が確保できなくなったとき
- － ワイパーを高速で作動させたとき
- － インテリジェント クルーズコントロールに異常があるとき
- － CANCELスイッチを押したとき
- － プロパイロットスイッチ  を押したとき

インテリジェント クルーズコントロールの故障について

- システムに異常があると、警告音とともにアドバンスドライバアシストディスプレイ内に車速制御警告灯（オレンジ）、およびハンドル支援警告灯（オレンジ）が点灯し、警告が表示され、システムが自動的に停止します。
 車速制御警告灯（➡P.305）
 ハンドル支援警告灯（➡P.305）











🚗 アドバイス

- 警告灯が点灯したときは、安全な場所に停車し、一度エンジンを停止してから再始動してください。上記の操作をしても、警告灯が点灯し続けるときはシステムの異常が考えられます。通常走行には支障はありませんが、日産販売会社で点検を受けてください。

■ プロパイロット（インテリジェント クルーズコントロール）警告メッセージ

警告メッセージが表示されたときは、次の「説明・対処方法」に従ってください。メーター内の表示は、グレード、オプションなどにより異なります。

警告表示	表示する条件	説明・対処方法
 作動範囲外のため現在使用できません	<ul style="list-style-type: none"> ● VDC/TCSが作動したとき ● タイヤの空転を検出したとき ● VDCをOFFにしたとき 	<ul style="list-style-type: none"> ● VDC/TCSが作動する、または、タイヤが空転するような状況ではインテリジェント クルーズコントロールは使用することができません。 ● VDCがOFFの場合はインテリジェント クルーズコントロールは使用することができません。
 カメラが認識できないため現在使用できません	<ul style="list-style-type: none"> ● 雨、雪、霧または、カメラ前方のフロントガラスの凍結、汚れなどで、カメラの視界が確保できなくなったとき ● 前方から強い光を受けたとき ● ワイパーを高速で作動させたとき 	<ul style="list-style-type: none"> ● 状況が改善すると、インテリジェント クルーズコントロールを使用することができます。 ● 警告表示が出続ける場合は、安全な場所に停車して、エンジンを一旦停止してカメラ前方のフロントガラスの汚れなどを取り除いてください。
 カメラが高温のため現在使用できません	<ul style="list-style-type: none"> ● カメラおよびカメラ周辺の温度が高いとき 	<ul style="list-style-type: none"> ● 室内の温度が下がるとインテリジェント クルーズコントロールを使用することができます。
 パーキングブレーキが作動しているため使用できません	<ul style="list-style-type: none"> ● 電動パーキングブレーキが作動したとき 	<ul style="list-style-type: none"> ● 電動パーキングブレーキが作動しているときはインテリジェント クルーズコントロールは使用することができません。
 シートベルトが解除されているため使用できません	<ul style="list-style-type: none"> ● 運転席のシートベルトを解除したとき 	<ul style="list-style-type: none"> ● 運転席のシートベルトが解除されている場合はインテリジェント クルーズコントロールは使用することができません。

警告表示	表示する条件	説明・対処方法
<p> 警告</p> <p> システム故障 取扱説明書を見てください</p>	<ul style="list-style-type: none"> ● システム故障 	<ul style="list-style-type: none"> ● 安全な場所に停車して、エンジンを一旦停止して再始動し、再びシステムをONにしてください。
<p> 警告</p> <p>停車状態を維持できません ブレーキを踏んでください</p>	<ul style="list-style-type: none"> ● インテリジェント クルーズコントロールにより車両が停止中、運転席ドアが開いたが電動パーキングブレーキが正常に作動しなかったとき 	<ul style="list-style-type: none"> ● 速やかにブレーキを踏んでください。

ハンドル支援の作動

車線中央付近を走行するようにステアリングを制御し、運転者のハンドル操作を支援します。

- ハンドル支援は、次の条件を満たすとき作動することができます。
 - － インテリジェント クルーズコントロールの制御が開始しているとき
 - － 両側のレーンマーカーを検出しているとき
レーンマーカーとは、走行車線の右側もしくは左側に引かれた線のことを示します。
 - － 先行車を検出しているとき（車速が約50km/hを下回っている場合のみ）
 - － 運転者がハンドルを持っているとき
 - － 車線の中央を走行しているとき
 - － 方向指示器が作動していないとき
 - － ワイパーが低速または高速で作動していないとき
- ハンドル支援が作動すると、ブザーが鳴るとともにハンドル支援表示灯、ハンドル支援作動表示、車線検出表示が緑色になります。

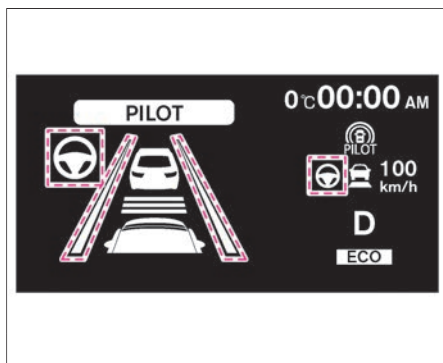

ハンドル支援のON・OFFのしかた

- アドバンスドドライブアシストディスプレイで「設定  」⇒「運転支援システム」⇒「プロパイロット」⇒「ハンドル支援」を選択すると、ハンドル支援のON・OFFを切り替えることができます。
設定の詳細については、運転支援システムをお読みください。
- ➡ [画面の切り替えかた \(P.75\)](#)
- ➡ [運転支援システム \(P.93\)](#)

知識

- アドバンスドドライブアシストディスプレイの車両情報画面がプロパイロット画面のときは、ステアリングにある **OK** スイッチを押すとプロパイロットの設定画面が表示されます。
- ハンドル支援のON・OFF設定はエンジンを停止しても再度設定が変更されるまで、その状態を維持します。

手放し警告について

- 運転者がハンドルを持っていない、または操作していない場合、アドバンスドドライバアシストディスプレイに手放し警告が表示されます。

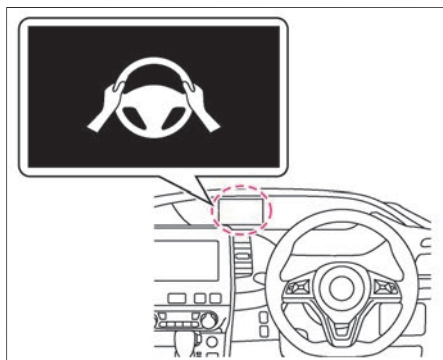

- 手放し警告が表示がされているにもかかわらず、運転者のハンドル操作が検出されない場合は、警告音とともに手放し警告が点滅し、ハンドル支援機能は一時待機状態となります。

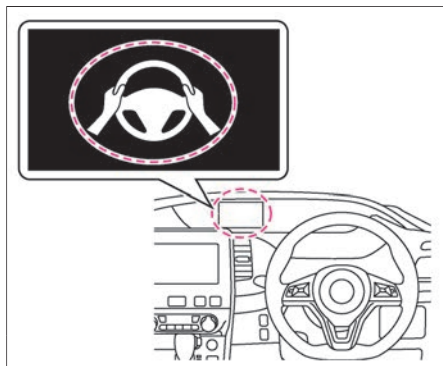

⚠ 注意

- **手放し運転を行うことはできません。**
運転者は必ずハンドルを持ち、安全運転を心がけてください。

🚗 アドバイス

- ハンドルに手を軽く添えて運転をしている場合など、ハンドル操作を検出できず、手放し警告が表示されることがあります。

📖 知識

- 手放し警告によりハンドル支援が一時的待機状態となった後、再び運転者がハンドル操作すると手放し警告は消灯し、自動的にハンドル支援機能が復帰します。

■ ハンドル支援の一時待機について

運転操作による一時待機

- 方向指示器を作動させたときは、ハンドル支援機能が一時待機状態になります。（再び作動条件を満たすと自動的に作動を再開します）
- ハンドル支援表示灯、ハンドル支援作動表示、車線検出表示が灰色になります。プロパイロット（ハンドル支援）警告メッセージ（➡P.328）

システムによる一時待機

- 次の場合は、ブザーとともに警告メッセージが表示され、ハンドル支援機能が一時待機状態になります。（再び作動条件を満たすと自動的に作動を再開します）
 - ー 両側の車線を検出しなくなったとき
 - ー 車速が約50km/h以下で、先行車を検出しなくなったとき
- ハンドル支援表示灯、ハンドル支援作動表示、車線検出表示が灰色になります。プロパイロット（ハンドル支援）警告メッセージ（➡P.328）

■ ハンドル支援の自動解除

- 次の場合は、警告メッセージが表示され、ハンドル支援機能が解除されます。
 - ー ワイパーを低速または高速で作動させたとき
 - ー 走行車線内にレーンマーカに見えそうなものがあるなど、レーンマーカが正しく検出できない状態が長時間続いたとき（雪のわだち、雨の日の周辺の光の反射、消し忘れのレーンマーカなど）
- プロパイロット（ハンドル支援）警告メッセージ（➡P.328）

知識

- ハンドル支援によるステアリング制御は、運転者のハンドル操作によりいつでも修正することができます。

ハンドル支援機能の故障について

- システムに異常があると、警告音とともにアドバンスドライバアシストディスプレイに車速制御警告灯（オレンジ）、およびハンドル支援警告灯（オレンジ）が点灯し、警告が表示され、システムが自動的に停止します。
 車速制御警告灯（➡P.305）
 ハンドル支援警告灯（➡P.305）





アドバイス

- 警告灯が点灯したときは、安全な場所に停車し、一度エンジンを停止してから再始動してください。上記の操作をしても、警告灯が点灯し続けるときはシステムの異常が考えられます。通常走行には支障はありませんが、日産販売会社で点検を受けてください。

プロパイロット（ハンドル支援）警告メッセージ

警告メッセージが表示されたときは、次の「説明・対処方法」に従ってください。メーター内の表示は、グレード、オプションなどにより異なります。

警告表示	表示する条件	説明・対処方法
 <p>ハンドル支援は一時的に作動できません</p>	<ul style="list-style-type: none"> ● 両側の車線を検出しなくなったとき ● 車速が約50km/h以下で、先行車を検出しなくなったとき 	<ul style="list-style-type: none"> ● 作動条件を再度満たすと自動的にハンドル支援機能は再開されます。
<p>⚠ 警告</p> 	<ul style="list-style-type: none"> ● ハンドルを持っていない、またはハンドル操作がないとき 	<ul style="list-style-type: none"> ● 速やかにハンドルを持って操作してください。運転者のハンドル操作を検出すると警告は消灯し、自動的にハンドル支援機能が復帰します。
<p>レーンを認識できません ハンドル支援を解除します</p>	<ul style="list-style-type: none"> ● ワイパーを低速で作動させたとき ● 走行車線内にレーンマーカに見えるようなものがあるなど、レーンマーカが正しく検出できない状態が長時間続いたとき（雪のわだち、雨の日の周辺の光の反射、消し忘れのレーンマーカなど） 	<ul style="list-style-type: none"> ● 再びハンドル支援機能を使用したいときは、レーンマーカがはっきりと描かれている道路でプロパイロットを解除し、再度セットしてください。

プロパイロットに関する注意事項

⚠ 注意

- プロパイロットは脇見運転やぼんやり運転などの前方不注意での運転操作を補助するものではありません。
先行車との車間距離、車線内の位置、周回の状況に応じてアクセル、ブレーキ、ハンドルを操作するなどして、常に安全運転に心がけてください。
- プロパイロットの性能には限界があります。次のような状況では、思わぬ事故につながるおそれがありますので、プロパイロットを使用しないでください。
 - － 急カーブや曲がりくねった道
プロパイロットは直線路や緩やかなカーブ路での使用を想定して設計しているため、車線中央付近を維持できなくなるなど、思わぬ事故につながるおそれがあります。
 - － 急勾配の坂道
停止状態を保持できず、車両が動き出し思わぬ事故につながるおそれがあります。
 - － 急な下り坂
設定車速を超えてしまうおそれがあります。また先行車がいる場合は、ブレーキが過熱して十分な減速ができなくなるおそれがあります。
 - － 凍結路や積雪路など滑りやすい路面
タイヤが空転し、車のコントロールを失うおそれがあります。
 - － 頻繁な加減速により、車間距離が保ちにくい交通状況
ブレーキ作動が遅れて車間距離が短くなるなど、思わぬ事故につながるおそれがあります。
 - － 道路構造物（壁、ガードレール、ポール、縁石など）と、レーンマーカーが極端に近い道
道路構造物に接近し思わぬ事故につながるおそれがあります。

 注意

- 次のような状況では先行車との車間距離が正確に検出できない、またはレーンマーカ―が検出できない場合があります、適切に制御できず、思わぬ事故につながるおそれがありますのでプロパイロットを使用しないでください。
 - － 悪天候（雨、雪、霧、風塵、砂塵、吹雪など）で視界が悪いとき
 - － 前方の車両や対向車などにより水、雪、砂などの巻き上げが発生しているとき
 - － カメラ前方のフロントガラスに汚れ、油膜、水滴、氷、雪などが付着しているとき
 - － カメラ前方のフロントガラスがくもっているとき
 - － 前方から強い光（太陽光や対向車両のハイビームなど）を受けているとき
 - － 前方の強い光により前方車両のタイヤの部分が影になり見えにくいとき
 - － 夜間やトンネル内などでヘッドランプを点灯していない、あるいはヘッドランプのレンズが極端に汚れているとき
 - － 夜間やトンネル内などで前方の車両のテールランプが点灯していないとき
 - － トンネルの出入り口や日陰など、急に明るさの変化が起こったとき
 - － 工事などによる車線規制や仮設のレーンマーカ―があるとき
 - － 未舗装路など凹凸のある路面を走行しているとき
 - － 急な上り坂、下り坂が繰り返される道を走行するとき
- プロパイロットを正しく作動させるために、カメラ前方のフロントガラスのお手入れを行ってください。
 - 🔍 マルチセンシングフロントカメラの取り扱い (P.549)
- 次のような状況ではプロパイロットは正しく機能しません。プロパイロットを使用しないでください。
 - － タイヤの空気圧が適正ではないとき

⚠ 注意

- － 摩耗しているタイヤ、スペアタイヤのような非常用タイヤ、日産純正品もしくは日産販売会社で購入したタイヤ以外を使用しているときや、タイヤチェーンを装着しているとき
- － 純正品以外のブレーキ部品やサスペンション部品を使用しているとき
- － カメラの視界を妨げるようなものを取り付けたとき
- － 極端に重い荷物を積んでいるとき
- － けん引しているとき

● 状況によっては外部の騒音などにより、警報音が聞こえない場合があります。

インテリジェントクルーズコントロールについて

● 次のような状況では車両の形状を正しく検出できず、適切な車間制御を行えない場合があります。

- － 先行車が背景と似た色合いで区別ができないとき
- － 先行車が道路標示（道路上の横断歩道、制限速度などの標示）の近くにいるとき
- － 先行車が路面の水たまりの付近にいるとき(周りの風景が水たまりに映りこむなど)
- － 先行車が建物や街路樹などの影と重なっているとき
- － 先行車と自車の間に水蒸気や煙などがあるとき

● 次のような車両は正しく検出できず、適切な車間制御が行えない場合があります。

- － 車高の低い車両
- － 最低地上高(地面から車体までの高さ)が極端に低いもしくは極端に高い車両
- － 特殊な形状の車両（タンクローリー、サイドカーなど）
- － 前方の至近距離に割り込んだ車両
- － 自車の正面から横にずれた位置に存在する車両

 注意

- － 後端面積が小さい車両(空荷のトラックなど)
 - － リヤタイヤから車両後端までが長い車両
 - － 四輪車以外の車両(二輪車など)
 - － 荷台から荷物や幌がはみ出している車両
 - － バンパー形状などにより、タイヤが見えにくい車両
- 路面または壁面の模様・ペイントや前方の道路構造物（トンネル、高架橋、交通標識、車両脇に設置された反射器（リフレクター）、反射シート、ガードレール）などで構成される形状が、車両の輪郭の特徴や車両のテールランプの大きさ・位置などと似通っている場合、ブレーキ制御や接近警報を行う場合があります。

ハンドル支援機能について

- 次のような状況ではレーンマーカーを正しく検出できず、適切なハンドル制御が行えない場合があります。
- － レーンマーカーが消えかかっている、汚れているなど不明瞭なとき
 - － レーンマーカーが路面の色と似ており見えにくいとき
 - － レーンマーカーが多重に描かれているとき[Ⓐ]
 - － 消されたレーンマーカーが、まだ薄く残っているとき
 - － 料金所や交差点手前などでレーンマーカーがない、またはレーンマーカーが大きく変化しているとき[Ⓑ]
 - － 車線幅が極端に狭いときや広いとき、または変化しているとき
 - － 停止禁止部分または立ち入り禁止部分がある道を走行しているとき
 - － 濡れている、または水たまりがある路面を走行しているとき
 - － 工事などで車線内に複数のレーンマーカーがある道を走行しているとき

注意

- 道路構造物、街路樹、建物などの影が差している路面を走行しているとき
- 合流、分岐路を走行しているとき

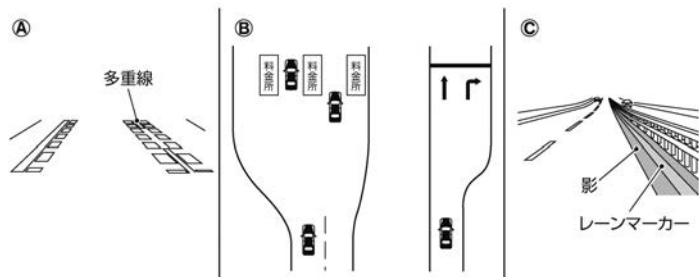

定速制御機能について

定速制御機能を使用すると、セレクトレバーが**D**のとき、アクセルペダルを踏まなくても、一定の速度で走行することができます。（ハンドル支援や車間制御は行いません。）約40km/h～100km/hの間で任意の速度にセットできます。

定速制御機能表示

- スイッチをONにすると点灯し、システムの作動状態を色で表示します。セットすると設定した速度を表示します。
 - － 白色：
メインスイッチを1.5秒以上押し、システムがONになると表示します。
 - － 緑色：
車速を設定すると表示します。
 - － オレンジ色（警告灯）：
システムが故障すると表示します。

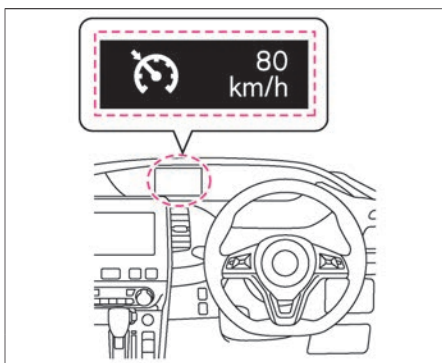

注意

- 定速制御機能を使用するときは、十分な車間距離をとる。
定速制御中は車間制御を行わないため、ブレーキ操作も警報も行いません。先行車との車間距離、周囲の状況に応じてブレーキペダルを踏んで減速するなどして車間距離を確保し、安全運転に心がけてください。
- 次の状況では、思わぬ事故につながるおそれがありますので、定速制御機能を使用しない。
 - － 交通量の多い道や急カーブのある道
 - － 凍結路や積雪路など滑りやすい路面
 - － 急な下り坂
- 定速制御機能使用時は、ハンドル支援を行いません。
- 定速制御機能表示（オレンジ）が点灯したときは、日産販売会社で点検を受ける。
定速制御機能表示がオレンジ色に点灯

 注意

したときは、安全な場所に停車して、電源ポジションをOFFにし、再始動してから再度定速制御機能をセットしてください。エンジン再始動後もセットできない、または定速制御機能表示がオレンジ色に点灯し続けるときはシステムの異常が考えられます。通常走行に支障はありませんが、日産販売会社で点検を受けてください。

■ ステアリングスイッチ（定速制御機能）

- ① **メインスイッチ** 
定速制御機能のON・OFFができます。
- ② **SET-スイッチ**
スイッチを押したときの車速で定速制御機能をセットできます。設定車速を下げるができます。
- ③ **RES+スイッチ**
定速制御機能を解除後、解除前の設定車速に再びセットすることができます。設定速度を上げることができます。
- ④ **CANCELスイッチ**
定速制御機能の解除ができます。

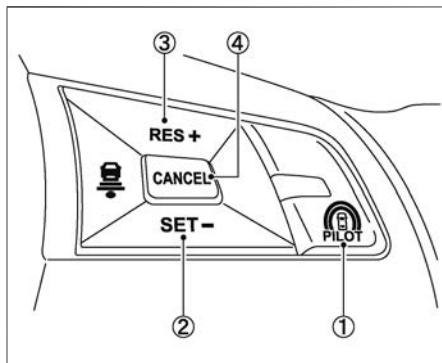

定速走行のしかた

- 1** ハンドルにあるプロパイロットスイッチ  を1.5秒以上押して定速制御機能をON（待機状態）にします。
アドバンスドライバアシストディスプレイに定速制御機能表示が点灯します。

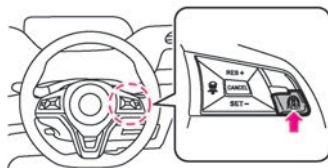

- 2** 設定したい速度まで加速または減速します。

- 3** SET-スイッチを押します。
SET-スイッチを押したときの車速で定速走行を開始します。

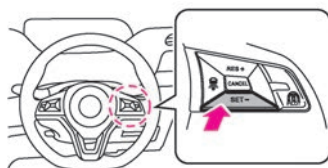

知識

- 定速走行中、一時的に加速したいときはアクセルペダルを踏みます。加速後にアクセルペダルを離すと、徐々に設定車速に戻ります。

設定車速の変更のしかた

速度を上げる

- 定速走行中にRES+スイッチを押し続けると加速します。希望の速度で手を離します。

速度を下げる

- 定速走行中にSET-スイッチを押し続けると減速します。希望の速度で手を離します。

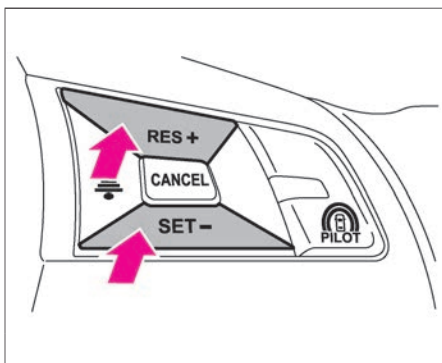

定速走行の解除のしかた

次の操作をすると、定速走行が解除されます。

- CANCELスイッチを押す
- プロパイロットスイッチ  を押す
- ブレーキペダルを踏む

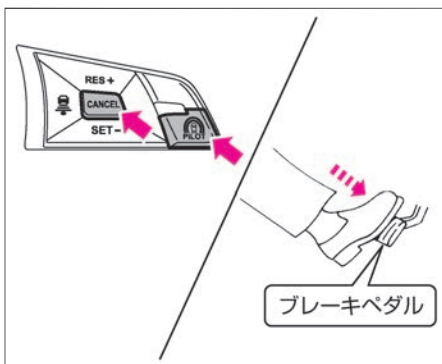

アドバイス

- CANCELスイッチで解除したときやブレーキペダルを踏んで解除したときは、セット待機状態になります。解除前の設定車速で再びセットしたいときは、RES+スイッチを押します。
(車速が約40km/h～100km/hのとき戻せます。)
- 次の場合は、“ピー”という音とともに制御が自動的に解除されます。
 - － 速度が約30km/h以下になったとき



アドバイス

- － 設定速度より約13km/h以上速度が低下したとき
- － VDC/TCSが作動したとき
- － タイヤが空転したとき
- － セレクトレバーを **D** または **L** 以外にしたとき
- － システムに異常があるとき

インテリジェント エマージェンシーブレーキ

インテリジェント エマージェンシーブレーキは、前方の車両や歩行者と衝突のおそれがあるとき、警報と自動ブレーキにより、運転者の衝突回避操作を支援します。

システムに関連する表示

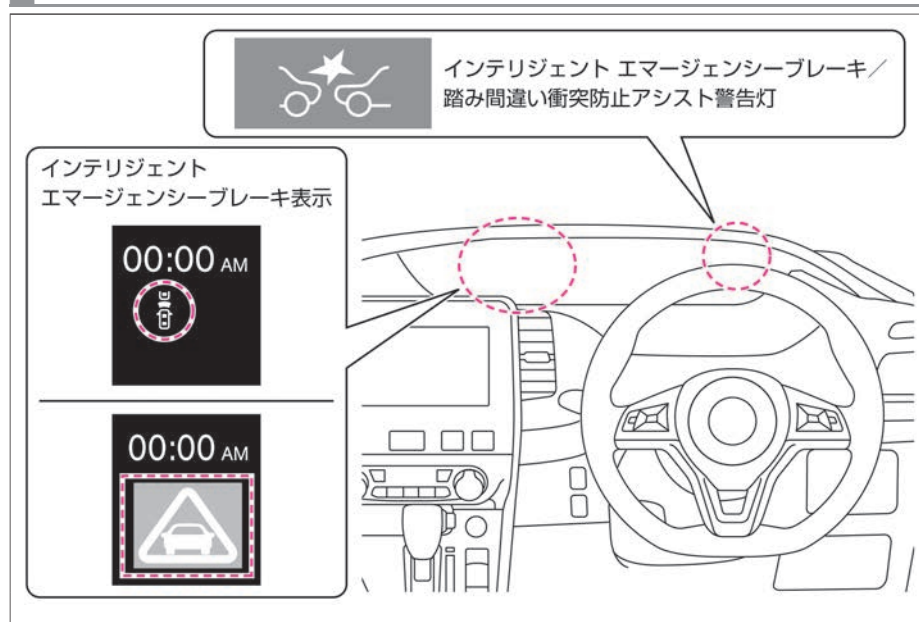

警告

- 機能には限界があるため、過信せず安全運転を心がける。
インテリジェント エマージェンシーブレーキは、前方の車両や歩行者との衝突回避操作を支援、または衝突時の被害や傷害の軽減を目的としています。あらゆる状況で効果があるわけではありません。
必ず周囲の安全確認を行い、前方車両との車間距離を十分に維持して安全運転を心がけて走行してください。

インテリジェント エマージェンシーブレーキについて

- フロントガラス上部のマルチセンシングフロントカメラにより前方の車両や歩行者を検知します。
- 車速約10km/h～80km/hの範囲で作動します。
(車速約60km/h以上では、歩行者に対しては作動しません。)
- 衝突するおそれがあると判断すると、警報音とともにメーター内のインテリジェント エマージェンシーブレーキ表示（接近警報表示）がオレンジ色に点滅します。
- 運転者の衝突回避操作が不十分で、衝突危険性が高まったときには、メーター内のインテリジェント エマージェンシーブレーキ表示が赤色の緊急警報表示になり、警報音とともに軽いブレーキが自動的にかかります。
- さらに衝突の危険性が高まったときには、衝突の直前に強いブレーキが自動的にかかります。

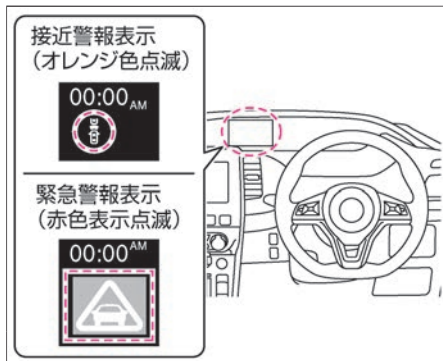

知識

- 次の場合、システムによるブレーキの作動が解除されます。
 - － アクセルペダルを強く踏み込んだとき
 - － ハンドルを大きく、または素早くきったとき
 - － 前方の車両や歩行者との衝突の危険がなくなったと判断したとき
- システムによるブレーキで車両が停止したときは、車両が停止してから約2秒後にブレーキが自動的に解除されます。
- 運転者がハンドルやアクセル、ブレーキを操作している場合は、インテリジェント エマージェンシーブレーキの作動が遅れたり、作動しない場合があります。
- 前方車両と自車の速度の差が小さいときは作動しません。
- システムによるブレーキが作動しているときは、制動灯が点灯します。
- アドバンスドドライブアシストディスプレイを「セーフティ・シールド」および「プロパイロット★」に切り替えると、インテリジェント エマージェンシーブレーキの作動状態をア

次ページに続く

 知識

ドバンスドドライブアシストディスプレイ内で確認することができません。

詳しくは、 画面の切り替えかた (P.75)をお読みください。

インテリジェント エマージェンシーブレーキの停止のしかた

スイッチでのON・OFFの設定★

- インテリジェント エマージェンシーブレーキ／踏み間違い衝突防止アシストスイッチを押すごとにON・OFFを切り替えることができます。
- 機能をOFFにすると、システムが停止します。（スイッチの表示灯が消灯し、インテリジェント エマージェンシーブレーキ／踏み間違い衝突防止アシスト警告灯が点灯）

メーターでのON・OFFの設定

- アドバンスドドライブアシストディスプレイで「設定 ⚙️」⇒「運転支援システム」⇒「エマージェンシーブレーキ」⇒「システム」を選択すると、インテリジェントエマージェンシーブレーキ機能のON・OFFを切り替えることができます。

設定の詳細については、運転支援システムをお読みください。

👉 画面の切り替えかた (P.75)

運転支援システム (👉 P.94)

- 機能をOFFにすると、システムが停止します。（インテリジェント エマージェンシーブレーキ／踏み間違い衝突防止アシスト★警告灯が点灯）

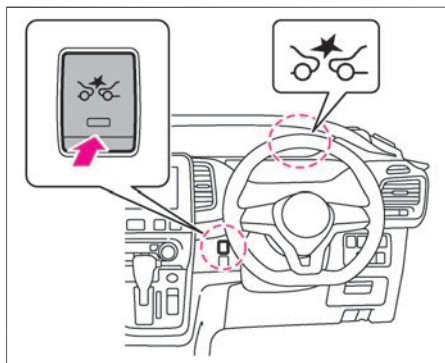

📖 知識

- エンジンを再始動するとONになります。
- インテリジェント エマージェンシーブレーキ／踏み間違い衝突防止アシスト★は、メーター内の設定またはスイッチの両方でON・OFFの切り替えができます。両方のON・OFF切り替えは連動しています。
- インテリジェント エマージェンシーブレーキをOFFにすると、踏み間違い衝突防止アシスト★ (👉 P.350) もOFFになります。

インテリジェント エマージェンシーブレーキに関する注意事項

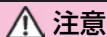

注意

- 次のような障害物は検知しません。
 - － 子供などの背の低い人、動物、自転車
 - － 対向車両
 - － 道路構造物(ガードレール、ポールなど車両と歩行者以外の障害物)
- システムは車両の後端を認識するため、以下の例のような車両を検知しないもしくは検知できない場合があります。
 - － バンパー形状などにより、タイヤが見えにくい車両
 - － 幌がはみ出し、後端形状がはっきりしない車両
 - － 前方を横切って通過する車両
 - － 斜めもしくは前向きに止まっている車
- 次のような場合は、前方の車両、歩行者が検知できないことがあります。
 - － 悪天候（雨、雪、霧、風塵、砂塵、吹雪など）で視界が悪いとき
 - － 前方の車両や対向車などにより水、雪、砂などの巻き上げが発生しているとき
 - － カメラ前方のフロントガラスに汚れ、油膜、水滴、氷、雪などが付着しているとき
 - － カメラ前方のフロントガラスが曇っているとき
 - － 前方から強い光（太陽光や対向車両のハイビームなど）を受けているとき
 - － 前方の強い光により前方車両のタイヤの部分が影になり見えにくいとき
 - － 夜間やトンネル内などでヘッドランプを点灯していない、あるいはヘッドランプのレンズが極端に汚れているとき
 - － 夜間やトンネル内などで前方の車両のテールランプが点灯していないとき
 - － トンネルの出入り口や日陰など、急に明るさの変化が起こったとき

 注意

- － カーブを走行しているとき
- － 勾配の変化があるところを走行しているとき
- － 未舗装路など凹凸のある路面を走行しているとき
- － 歩行者が大きな荷物を持っている、背景と同じ色の服を着ているなど人特有の輪郭が認識できないとき
- － 前方車両からの太陽光などを強く反射されたとき
- － 対象物の位置や動きが大きく変化した場合(自車の車線変更・右左折、前方車両の右左折・急ハンドル・急加速・急減速など)
- － 始動してから約15秒間のあいだ
- － カメラの視界がさえぎられているとき(フロントガラスの汚れ、油膜、虫汚れ、ワイパーブレード)
- － カメラの向きがずれているとき
- **以下の例のような周辺状況では対象物の形状を正しく検出できずシステムが作動しない場合があります。**
 - － 対象物が背景と似た色合いで区別ができない場合
 - － 対象物が道路標示（道路上の横断歩道、制限速度などの標示）の近くにいる場合
 - － 対象物が路面の水たまりの付近にいる場合(周りの風景が水たまりに映りこむなど)
 - － 対象物が建物や街路樹などの影と重なっているとき
 - － 対象物と自車の間に水蒸気や煙などがあるとき
- **以下の対象物にはシステムが作動しない場合があります。**
 - － 夜間やトンネル内など暗い場所にいる歩行者
 - － 車高の低い車両
 - － 最低地上高(地面から車体までの高さ)が極端に低いもしくは極端に高い車両

 注意

- 特殊な形状の車両（タンクローリー、サイドカーなど）
 - 前方の至近距離に割り込んだ車両
 - 前方の至近距離に飛びだしてきた歩行者
 - 自車の正面から横にずれた位置に存在する車両や歩行者
 - 後端面積が小さい車両(空荷のトラックなど)
 - リヤタイヤから車両後端までが長い車両
 - 四輪車以外の車両(二輪車など)
 - 荷台から荷物や幌がはみ出している車両
- 以下の例のような場合、衝突するおそれがある対象を正しく検出できない場合があります。
 - 複数の対象物同士が近接している場合
 - 対象となる二輪車または車高の低い車両の前方近くに車両がいる場合
 - 状況によっては外部の騒音などにより、警報音が聞こえない場合があります。
 - 次のような場合は、システムが機能を十分に発揮できないことがあります。
 - 滑りやすい路面を走行しているとき
 - 勾配のある路面を走行しているとき
 - 後席やラゲッジルームに極端に重い荷物を積んでいるとき
 - 外気温が低いときや走行開始直後などでブレーキが冷えているとき
 - 下り坂などでブレーキが過熱してブレーキの効きが悪くなっているとき
 - 水たまり走行後や洗車後などブレーキが濡れてブレーキの効きが悪くなっているとき
 - 長期間駐車などで、ブレーキの性能が十分に発揮できないとき

⚠ 注意

- 摩耗しているタイヤ、空気圧不足のタイヤ、スペアタイヤのような非常用タイヤ、日産純正品もしくは日産販売会社で購入したタイヤ以外を使用しているときや、タイヤチェーンを装着しているとき
- 純正品以外のブレーキ部品、サスペンション部品を使用しているとき
- 車両が傾いているとき(重い荷物を積載しているとき)
- 路面または壁面の模様・ペイント（かすれた道路標示や漢字で構成される特殊な道路標示を含む）、前方の道路構造物（トンネル、高架橋、交通標識、車両脇に設置された反射器（リフレクター）、反射シート、ガードレール）などで構成される形状が、車両や人の輪郭の特徴や車両のテールランプの大きさ・位置などと似通っているとシステムが判断した場合、システムが作動する場合があります。
- 自転車で走行している人を歩行者と検知し、システムが作動する場合があります。
- 以下のような場合、システムが衝突の可能性があると判断して作動する場合があります。
 - カーブ入り口の道路脇に、車両、人がいる場合

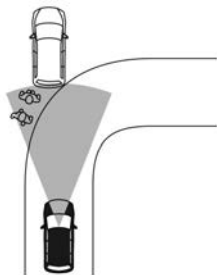

 注意

- 歩行者が自車前方の走行レーンに近づいた場合

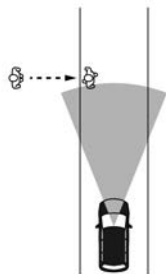

インテリジェント エマージェンシーブレーキの作動が停止するとき

- 次の場合、メーター内のインテリジェント エマージェンシーブレーキ／踏み間違い衝突防止アシスト★警告灯が点灯し、自動的に作動が停止します。
 - － インテリジェント エマージェンシーブレーキの設定をOFFにしたとき
 - － VDCをOFFにしたとき
- 次の場合、メーター内のインテリジェント エマージェンシーブレーキ／踏み間違い衝突防止アシスト★警告灯およびインテリジェント エマージェンシーブレーキ表示が点滅し、システムが一時的に作動しなくなります。
 - － フロントガラスの汚れなどにより、カメラの前方視界が遮蔽されていると判断したとき
 - － 前方からの強い光により、カメラが前方を認識できなくなったとき
 - － 炎天下に駐車したときなど、カメラが高温になったとき
(室内の温度が下がると、自動的に作動を復帰します。)
- システムに異常があると、メーター内のインテリジェント エマージェンシーブレーキ／踏み間違い衝突防止アシスト★警告灯が点灯するとともに、アドバンスドドライブアシストディスプレイ内に警告が表示され、システムが自動的に停止します。
警告灯 (👉P.69)
警告メッセージ (👉P.86)



アドバイス

- システムを正しく作動させるためにカメラ前方のフロントガラスはいつもきれいにしておいてください。マルチセンシングフロントカメラの取り扱いについては、(👉P.549)をお読みください。
- 警告灯が点灯したときは、安全な場所に停車し、一度エンジンを停止してから再始動してください。上記の操作をしても、警告灯が点灯し続けるときはシステムの異常が考えられます。通常走行には支障はありませんが、日産販売会社で点検を受けてください。
警告灯 (👉P.69)



知識

- VDCをOFFにしたときは、メーターの表示と警報音のみ作動します。
- 夜間、ライトを付けずに走行するなどで、カメラの視界が真っ暗な状態になった場合は、インテリジェント エマージェンシーブレーキ／踏み間違い衝突防止アシスト★警告灯が点滅する場合があります。

踏み間違い衝突防止アシスト*

踏み間違い衝突防止アシストは、進行方向に壁などの障害物、車両や歩行者（前進時のみ）などがある場所で、駐車操作時など低速のときにアクセルペダルとブレーキペダルを間違えて踏み込む、あるいはブレーキ操作が遅れたときに運転者に音と表示で警告します。

さらに自動的にエンジン出力やブレーキを制御することで、過度な加速の防止や障害物への衝突防止を支援します。

システムに関連する表示

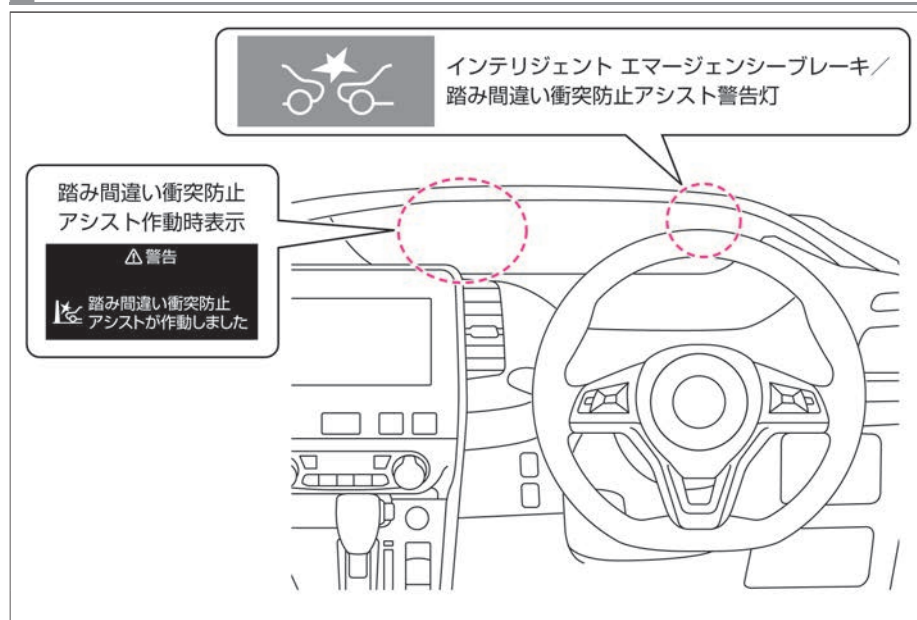

警告

- 機能には限界があるため、過信せず安全運転を心がける。
踏み間違い衝突防止アシストは、アクセルペダルとブレーキペダルを踏み間違えることにより引き起こされる暴走や衝突事故の軽減を目的とした補助機能です。あらゆる状況で効果があるわけではありません。運転者は周囲の安全確認を行い、常に注意深い運転操作を心がけて走行してください。

踏み間違い衝突防止アシストについて

前進時

- フロントガラス上部のマルチセンシングフロントカメラにより前方の車両や歩行者を検知します。
- フロントバンパーに取り付けられたソナーにより、進行方向の障害物を検知します。

後退時

- リヤバンパーに取り付けられたソナーにより、進行方向の障害物を検知します。
- 踏み間違い衝突防止アシストには、2つの機能があります。次ページ以降をお読みください。

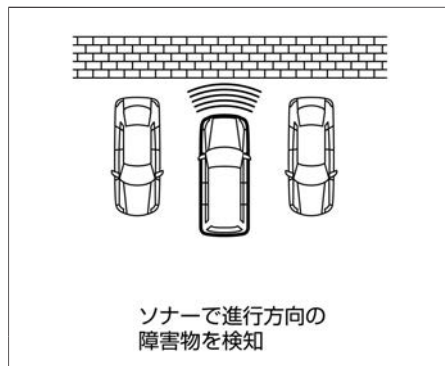
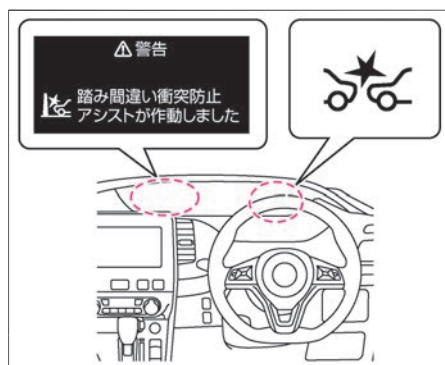

低速加速抑制機能

- 前進時（停車時含む）、進行方向に車両や歩行者、壁などの障害物を検出している場合に、アクセルペダルが必要以上に踏み込まれたとシステムが判断すると、約6秒間自動で加速を抑制したり、弱いブレーキをかけたりすることで車速が上がることを抑えます。
- 後退時（停車時含む）、進行方向に壁などの障害物を検出している場合に、アクセルペダルが必要以上に踏み込まれたとシステムが判断すると、約6秒間自動で加速を抑制したり、弱いブレーキをかけたりすることで車速が上がることを抑えます。
- 車両、歩行者に対しては、車速約0～25km/hの範囲で作動します。
- 壁などの障害物に対しては、車速約0～15km/hの範囲で作動します。
- 低速加速抑制機能が作動しているときは、警報音と警告灯の点滅によって運転者に警告します。
警告灯 (🔊) P.69
警告メッセージ (🗨️) P.85

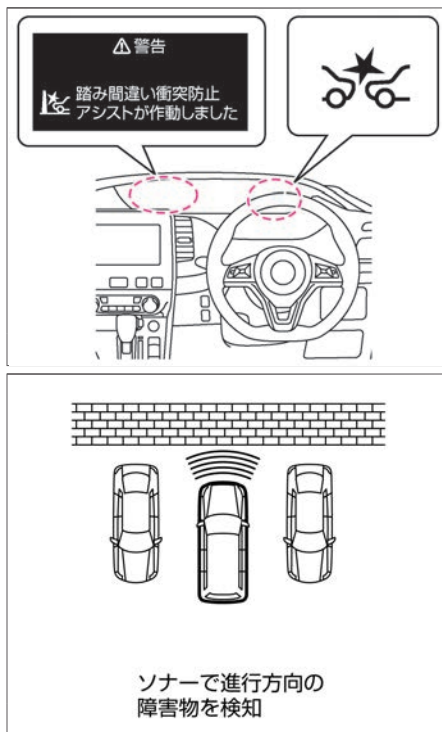

警告

- 故意にアクセルペダルを踏み込まない。
低速加速抑制機能は、アクセルペダルをゆっくりと深く踏み込んだときには作動しません。故意にアクセルペダルを踏み込まないでください。車両が急に動き出し思わぬ事故につながるおそれがあります。

低速衝突軽減ブレーキ機能

- 前進、または後退時、進行方向の障害物を検知し、衝突するおそれがあるとシステムが判断すると、自動的にエンジン出力の制御、およびブレーキをかけて衝突を回避、または被害の軽減をします。
- 低速衝突軽減ブレーキ機能は、車速約2～15km/hの範囲で作動します。
- 低速衝突軽減ブレーキ機能が作動すると、警報音と警告灯の点滅によって運転者に警告します。
警告灯 (➡P.69)

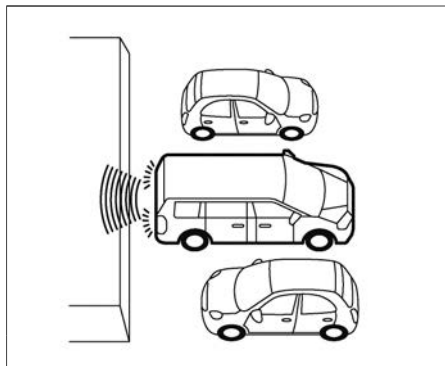
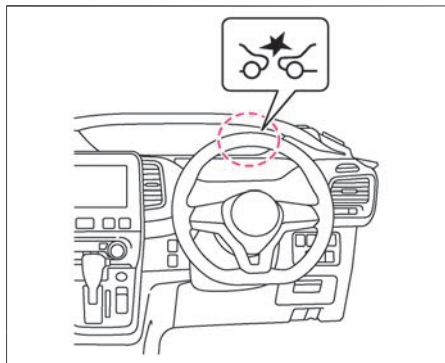

知識

- 低速衝突軽減ブレーキ機能が作動したときは制動灯が点灯します。
- 低速衝突軽減ブレーキ機能が作動しているときは、作動音が聞こえることがあります。異常ではありません。

■ 低速衝突軽減ブレーキが作動するとき・しないとき

クルマ止めのない駐車場などで、壁などに衝突しそうになったとき

万一、運転者のブレーキ操作が遅れ、壁などに衝突するおそれがあるとシステムが判断すると、警報音と警告灯が点滅し、自動的にブレーキをかけて衝突を回避または被害を軽減します。

- 自動ブレーキ制御が作動したあと、再び同じ障害物に近づいたときは作動しません。
- システムは、ブレーキペダルを踏みながら車両を移動する（駐車場での操作）など低速における支援を目的にしています。アクセルペダルを踏んで前進・後退する状況などでは作動が遅れ十分に機能しない場合があります。

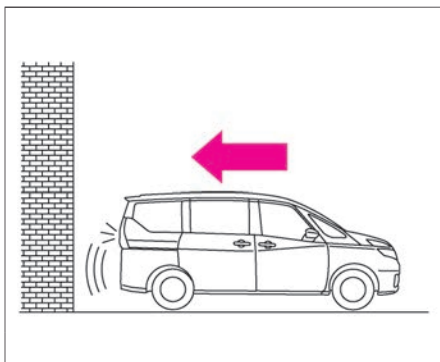

縦列駐車をするとき

セレクトレバーを**D**から**R**、または**R**から**D**に切り替えたときは、セレクトレバーの操作を繰り返すたびに進行方向の障害物を検知して自動ブレーキ制御が作動します。

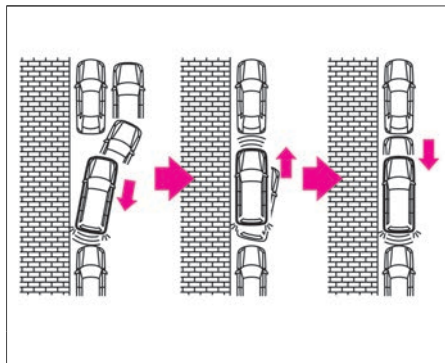

- 自動ブレーキ制御が作動したあと、セレクトレバーを切り替えずにさらに同じ障害物に向かって前進、または後退をしたときは、自動ブレーキ制御は作動しません。
- アクセルペダルを踏んでいるときは作動が遅れることがあります。

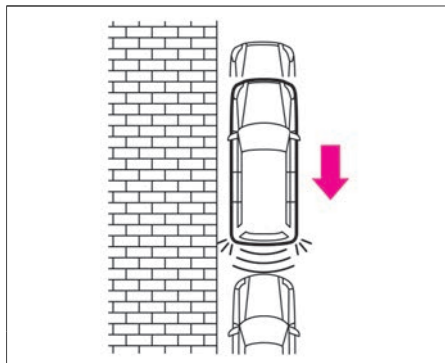

- 後退中は、前方の障害物に対しては作動しません。同様に、前進中は後方の障害物に対しては作動しません。

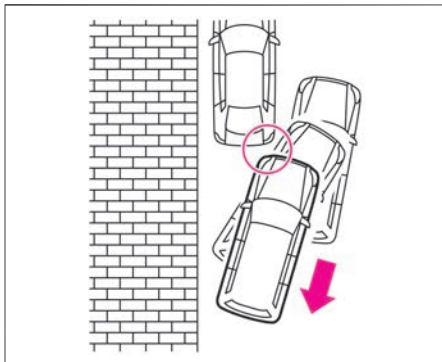

- 障害物に対し斜めに接近すると作動しないことがあります。

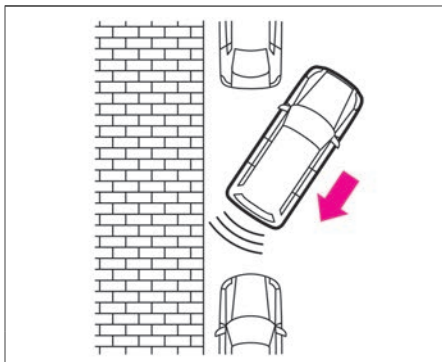

- 幅の狭い障害物に対しては作動しないことがあります。

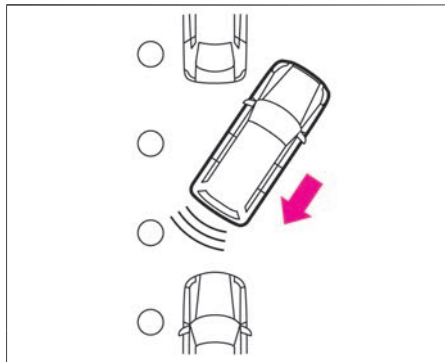

- 他の車両が自車両に対して横にずれた位置にあるときは、作動しないまたは作動が遅れることがあります。

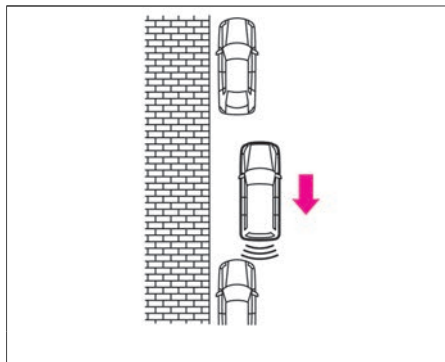

並列駐車をするとき

- 狭いスペースに進入するときに作動することがあります。

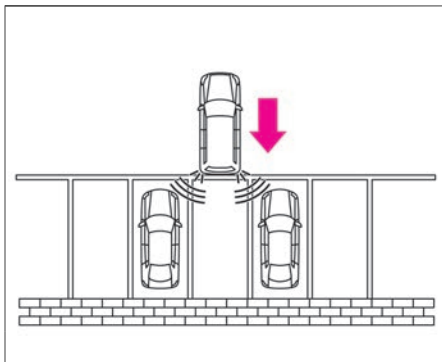

- 他の車両の角部に向かって接近したときは作動しません。

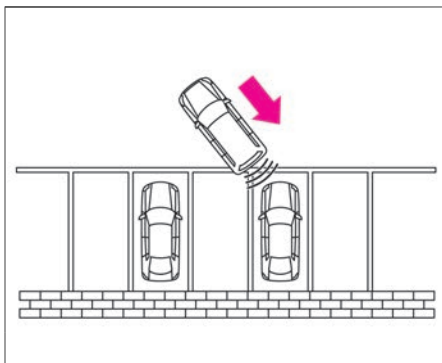

- 他の車両が自車両に対して横にずれた位置にあるときは、作動しないまたは作動が遅れることがあります。

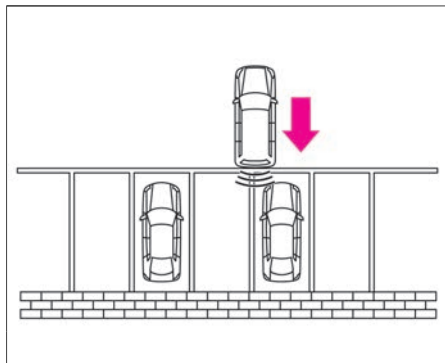

- 後退中は、前方の障害物に対しては作動しません。同様に、前進中は後方の障害物に対しては作動しません。

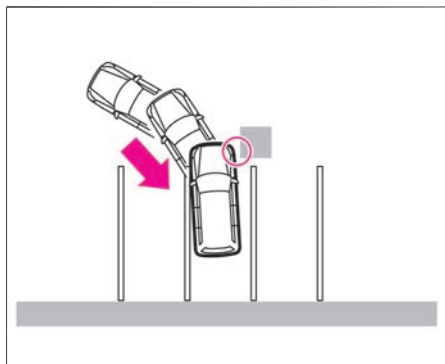

- 壁から突き出している柱や配管などに対しては作動しません。

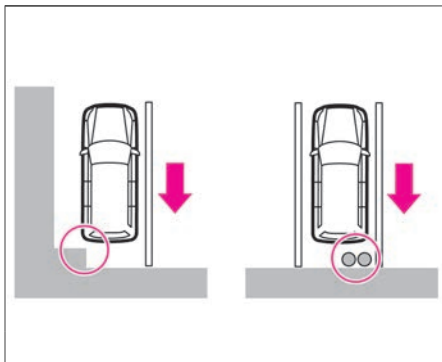

踏み間違い衝突防止アシストの停止のしかた

スイッチでのON・OFFの設定

- インテリジェント エマージェンシーブレーキ／踏み間違い衝突防止アシストスイッチを押すごとにON・OFFを切り替えることができます。
- 機能をOFFにすると、システムが停止します。（スイッチの表示灯が消灯し、インテリジェント エマージェンシーブレーキ／踏み間違い衝突防止アシスト警告灯が点灯）

メーターでのON・OFFの設定

- アドバンスドドライブアシストディスプレイで「設定  」⇒「運転支援システム」⇒「エマージェンシーブレーキ」⇒「システム」を選択すると、踏み間違い衝突防止アシストのON・OFFを切り替えることができます。
設定の詳細については、運転支援システムをお読みください。
- ➡ [画面の切り替えかた \(P.75\)](#)
運転支援システム (➡ [P.94](#))
- 機能をOFFにすると、システムが停止します。（インテリジェント エマージェンシーブレーキ／踏み間違い衝突防止アシスト警告灯が点灯）

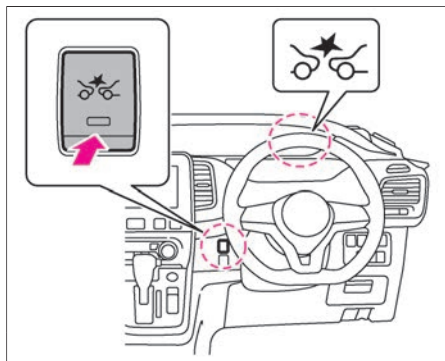

知識

- 踏み間違い衝突防止アシストの設定は、インテリジェント エマージェンシーブレーキの設定と連動していません。
- インテリジェント エマージェンシーブレーキ／踏み間違い衝突防止アシストスイッチで機能をOFFにしても、エンジンを再始動するとONになります。

踏み間違い衝突防止アシストに関する注意事項

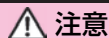

注意

- 次の場合は、システムが正常に作動しなかったり、機能を十分に発揮できないことがあります。
 - － 悪天候（雨、霧、雪など）のとき
 - － 勾配が急な坂道を走行しているとき
 - － 段差などをまたいでいるときなど車両姿勢が変化しているとき
 - － 滑りやすい路面を走行しているとき
 - － ハンドルを大きくきって旋回しているとき
 - － 外気温が低いときや走行開始直後などでブレーキが冷えているとき
 - － 下り坂などでブレーキが過熱してブレーキの効きが悪くなっているとき
 - － 水たまり走行後や洗車後などブレーキが濡れてブレーキの効きが悪くなっているとき
 - － 長期間駐車などで、ブレーキの性能が十分に発揮できないとき
 - － 摩耗しているタイヤ、空気圧不足のタイヤ、スペアタイヤのような非常用タイヤ、日産純正品もしくは日産販売会社で購入したタイヤ以外を使用しているときや、タイヤチェーンを装着しているとき
 - － 車両が傾いているとき（後席やラゲッジルームに極端に重い荷物を積んでいるとき）
- 動いている物体に対しては踏み間違い衝突防止アシストは作動しません。（前方の車両、歩行者を除く）
- 次の場合は、予期せずシステムが作動し、思わぬ事故につながるおそれがあるため、踏み間違い衝突防止アシストをOFFにする。
 - － けん引するとき
 - － トレーラーなどに積載するとき

 注意

- － シャシーダイナモを使用するとき
- － 純正品以外のサスペンション部品を使用しているとき
(車高や車両の傾きが変わると正しく障害物を検知できないことがあります)
- ソナーは次のような障害物は検知しません。
 - － 背の低い障害物
 - － 幅の狭い障害物
 - － 針金、金網、ロープなどの細い障害物
 - － バンパーに非常に近い障害物
 - － 急に進行方向に現れた障害物
- ソナーは次のような障害物は検知しないことや作動が遅れることがあります。
 - － 地面から高い位置に存在する障害物
 - － スポンジ状のものや雪など表面が柔らかく音波を吸収しやすい障害物
- ソナーは次のような場合は検知しないことがあります。
 - － 雨、雪、氷、汚れなどがソナーに付着しているとき
 - － 周囲で大きな音が鳴っているとき
 - － 周囲に超音波を発するものがあるとき
 - － 障害物の面が車両の前面、または後面に対して斜めのとき
- ソナーは次のような場合は検知することがあります。
 - － 周囲に草が生い茂っているとき
 - － 車両側面の近くに壁があるとき
 - － 路面上に段差や突起物があるとき
 - － 垂れ下がった旗、ビニールカーテンなどをくぐって走行するとき

 注意

- － 車両周辺に雪のかたまりがあるとき
- － 他車のソナーなど超音波を発生するものが付近にいたとき
- マルチセンシングフロントカメラは次のような障害物は検知しません。
 - － 子供などの背の低い人、動物、自転車
 - － 対向車両
 - － 道路構造物(ガードレール、ポールなど車両と歩行者以外の障害物)
- マルチセンシングフロントカメラは車両の後端を認識するため、以下の例のような車両を検知しないもしくは検知できない場合があります。
 - － バンパー形状などにより、タイヤが見えにくい車両
 - － 幌がはみ出し、後端形状がはっきりしない車両
 - － 前方を横切って通過する車両
 - － 斜めもしくは前向きに止まっている車
- マルチセンシングフロントカメラは次のような場合、前方の車両、歩行者が検知できないことがあります。
 - － 悪天候（雨、雪、霧、風塵、砂塵、吹雪など）で視界が悪いとき
 - － 前方の車両や対向車などにより水、雪、砂などの巻き上げが発生しているとき
 - － カメラ前方のフロントガラスに汚れ、油膜、水滴、氷、雪などが付着しているとき
 - － カメラ前方のフロントガラスが曇っているとき
 - － 前方から強い光（太陽光や対向車両のハイビームなど）を受けているとき
 - － 前方の強い光により前方車両のタイヤの部分が影になり見えにくいとき
 - － 夜間やトンネル内などでヘッドランプを点灯していない、あるいはヘッドランプのレンズが極端に汚れているとき
 - － 夜間やトンネル内などで前方の車両のテールランプが点灯していないとき

 注意

- － トンネルの出入り口や日陰など、急に明るさの変化が起こったとき
- － カーブを走行しているとき
- － 勾配の変化があるところを走行しているとき
- － 未舗装路など凹凸のある路面を走行しているとき
- － 歩行者が大きな荷物を持っている、背景と同じ色の服を着ているなど人特有の輪郭が認識できないとき
- － 前方車両からの太陽光などを強く反射されたとき
- － 対象物の位置や動きが大きく変化した場合(自車の車線変更・右左折、前方車両の右左折・急ハンドル・急加速・急減速など)
- － 始動してから約15秒間のあいだ
- － カメラの視界がさえぎられているとき(フロントガラスの汚れ、油膜、虫汚れ、ワイパーブレード)
- － カメラの向きがずれているとき
- **マルチセンシングフロントカメラは以下の例のような周辺状況では対象物の形状を正しく検出できずシステムが作動しない場合があります。**
 - － 対象物が背景と似た色合いで区別ができない場合
 - － 対象物が道路標示（道路上の横断歩道、制限速度などの標示）の近くにいる場合
 - － 対象物が路面の水たまりの付近にいる場合(周りの風景が水たまりに映りこむなど)
 - － 対象物が建物や街路樹などの影と重なっているとき
 - － 対象物と自車の間に水蒸気や煙などがあるとき
- **以下の対象物にはマルチセンシングフロントカメラが対象物の形状を正しく検出できずシステムが作動しない場合があります。**
 - － 夜間やトンネル内など暗い場所にいる歩行者

 注意

- － 車高の低い車両
- － 最低地上高(地面から車体までの高さ)が極端に低いもしくは極端に高い車両
- － 特殊な形状の車両（タンクローリー、サイドカーなど）
- － 前方の至近距離に割り込んだ車両
- － 前方の至近距離に飛びだしてきた歩行者
- － 自車の正面から横にずれた位置に存在する車両や歩行者
- － 後端面積が小さい車両(空荷のトラックなど)
- － リヤタイヤから車両後端までが長い車両
- － 四輪車以外の車両(二輪車など)
- － 荷台から荷物や幌がはみ出している車両
- マルチセンシングフロントカメラは以下の例のような場合、衝突するおそれがある対象を正しく検出できない場合があります。
 - － 複数の対象物同士が近接している場合
 - － 対象となる二輪車または車高の低い車両の前方近くに車両がいる場合
- 外部の騒音などにより、警報音（ブザー）が聞こえない場合があります。

低速加速抑制機能について

- ソナーで検出した壁や車両などの大きな障害物に対して作動します。車両の幅以下の障害物は検知しません。
- マルチセンシングフロントカメラで検出した衝突のおそれのある前方の車両や歩行者に対して作動します。
- 低速加速抑制機能は、運転者がアクセルペダルを戻すと解除されます。

 注意

- アクセルペダルを踏み続けた場合は、作動を開始してから約6秒後に自動的に解除されます。
- 渋滞中などで前方にいる車両を追い越すときなどに低速加速抑制機能が一時的に作動することがあります。
- 信号待ちや右折待ちなどで、車間距離の短い状態から前の車に続いて発進する際、アクセルペダルを素早く深く踏み込むと低速加速制御機能が一時的に作動することがあります。
- 次の場合は作動しません。
 - － 車速が約15km/h以上のとき（前方の車両、歩行者に対しては約25km/h以上）
 - － ブレーキペダルを踏んでいるとき
 - － セレクトレバーが **D**、**L**、**R** 以外のとき
 - － トラクションコントロールが作動しているとき
 - － タイヤが空転しているとき
- 状況によっては外部の騒音などにより、警報音が聞こえない場合があります。
- 路面または壁面の模様・ペイント（かすれた道路標示や漢字で構成される特殊な道路標示を含む）、前方の道路構造物（トンネル、高架橋、交通標識、車両脇に設置された反射器（リフレクター）、反射シート、ガードレール）などで構成される形状が、車両や人の輪郭の特徴や車両のテールランプの大きさ・位置などと似通っているとシステムが判断した場合、システムが作動する場合があります。
- 自転車で走行している人を歩行者と検知し、システムが作動する場合があります。
- 以下のような場合、システムが衝突の可能性があると判断して作動する場合があります。
 - － カーブ入り口の道路脇に、車両、人がいる場合

⚠ 注意

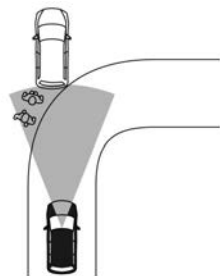

— 歩行者が自車前方の走行レーンに近づいた場合

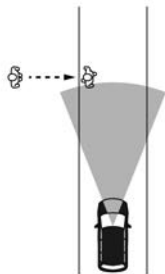

低速衝突軽減ブレーキ機能について

- システムの作動を待たず、すみやかにブレーキ操作を行う。

 **注意**

車両の状態、走行状況、交通環境、天候、路面状況などにより作動しない場合や、本来の性能を発揮できないことがあります。

- 自動ブレーキ制御が作動したあと、再び同じ障害物に近づいても作動しません。
- 自動ブレーキ制御は短時間しか作動しません。必ず運転者がブレーキペダルを踏んでください。
- 車両を停止させる場合は、必ず運転者がブレーキペダルを踏む。
低速加速抑制機能が作動したあとに低速衝突軽減ブレーキ機能が作動したときは、車両が停止してから約2秒後にブレーキが自動で解除され、車両が動き出します。
- 次の場合は作動しません。
 - － 車速が約2km/h未満、または約15km/h以上のとき
 - － セレクトレバーが **D**、**L**、**R** 以外のとき
- アクセルペダルを踏んだ状態で障害物に接近したときは、作動が遅れることがあります。
- 前進時は車両後方の障害物に対しては作動しません。同様に、後退時は車両前方の障害物に対しては作動しません。
- 状況によっては外部の騒音などにより、警報音が聞こえない場合があります。

踏み間違い衝突防止アシストの作動が停止するとき

- 次の場合、メーター内のインテリジェント エマージェンシーブレーキ／踏み間違い衝突防止アシスト警告灯が点灯し、自動的に作動が停止します。
 - ー インテリジェント エマージェンシーブレーキをOFFにしたとき
 - ー VDCをOFFにしたとき
- インテリジェント エマージェンシーブレーキが一時的に作動できなくなったときは、インテリジェント エマージェンシーブレーキ／踏み間違い衝突防止アシスト警告灯が点滅し、踏み間違い衝突防止アシストも一時的に作動しなくなります。
詳しくは、➡ インテリジェント エマージェンシーブレーキの作動が停止するとき (P.349)をお読みください。
- システムに異常があると、メーター内のインテリジェント エマージェンシーブレーキ／踏み間違い衝突防止アシスト警告灯が点灯するとともに、アドバンスドドライブアシストディスプレイ内に警告が表示され、システムが自動的に停止します。
警告灯 (➡ P.69)
警告メッセージ (➡ P.85)

アドバイス

- システムを正しく作動させるためにソナーはいつもきれいにしておいてください。ソナーの取り扱いについては、(➡ P.552)をお読みください。
- 警告灯が点灯したときは、安全な場所に停車し、一度エンジンを停止してから再始動してください。
上記の操作をしても、警告灯が点灯し続けるときはシステムの異常が考えられます。通常走行には支障はありませんが、日産販売会社で点検を受けてください。
警告灯 (➡ P.69)

システムに関連する表示とスイッチ

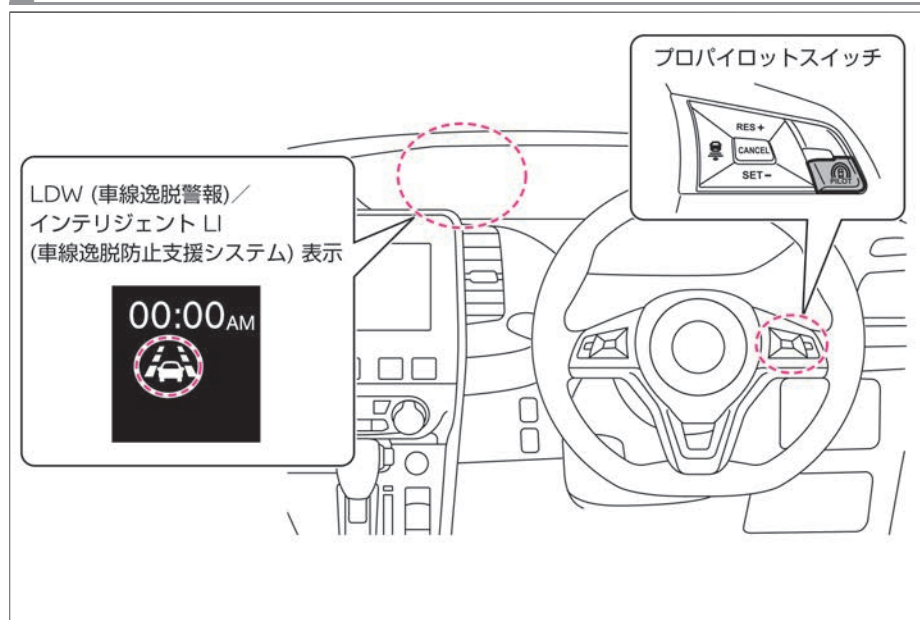

警告

- 機能には限界があるため、過信せず安全運転を心がける。
LDW (車線逸脱警報) / インテリジェント LI (車線逸脱防止支援システム) は、脇見運転やぼんやり運転などの前方不注意および雨、霧などの視界不良を補助するものではありません。周囲の状況に応じてハンドル操作を行い、常に安全運転に心がけてください。

LDW (車線逸脱警報) について

- フロントガラス上部のマルチセンシングフロントカメラにより走行車線のレーンマーカーを検知します。
- 車速約60km/h以上で作動します。
- 走行車線の右側もしくは、左側のレーンマーカーに近づいたと判断すると、警報音とともにメーター内のLDW(車線逸脱警報)表示がオレンジ色に点滅します。

レーンマーカーとは、走行車線の右側もしくは左側に引かれた線のことを示します。

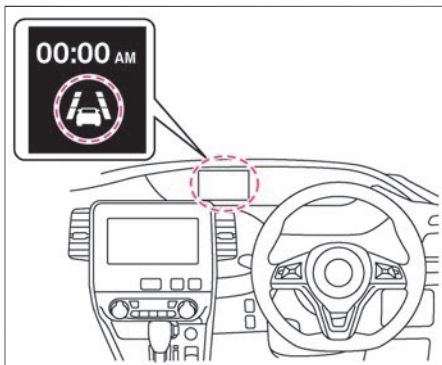
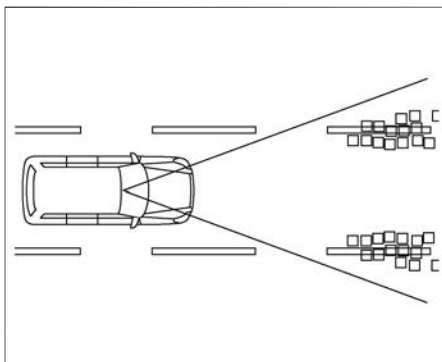

知識

- 方向指示器を作動させている場合は警報を行いません。
(方向指示器を解除したあと、約2秒間は警報を行いません。)
 - アドバンスドドライブアシストディスプレイを「セーフティ・シールド」に切り替えると、LDW (車線逸脱警報) の作動状態をアドバンスドドライブアシストディスプレイ内で確認することができます。
詳しくは、運転支援システムをお読みください。
- ➡ [画面の切り替えかた \(P.75\)](#)
➡ [運転支援システム \(P.93\)](#)

インテリジェント LI (車線逸脱防止支援システム) について

- フロントガラス上部のマルチセンシングフロントカメラにより走行車線のレーンマーカーを検知します。
 - 車速が約60km/h以上で作動します。
 - 走行車線の右側もしくは、左側のレーンマーカーに近づいたと判断すると、警報音とともにメーター内のインテリジェント LI (車線逸脱防止支援システム) 表示がオレンジ色に点滅します。同時にブレーキを短時間制御し、車両を車線内に戻す方向に制御力を短時間発生させて車両を車線内に戻す操作を促します。
- レーンマーカーとは、走行車線の右側もしくは、左側に引かれた線のことを示します。

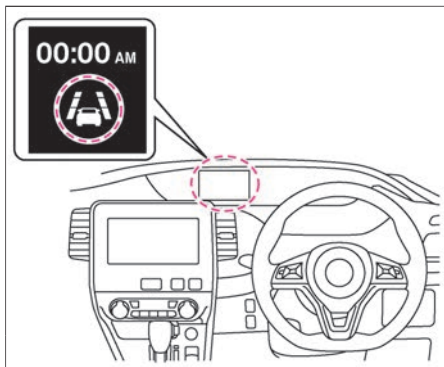
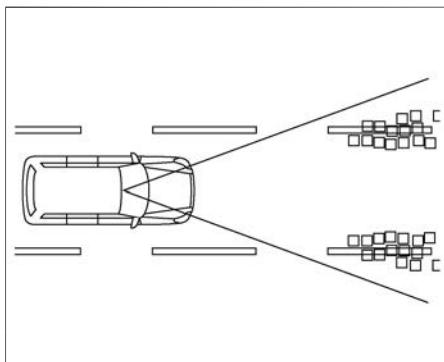

知識

- 方向指示器を使用している場合は、警報もブレーキ制御も行いません。(方向指示器を解除したあと、約2秒間は作動しません。)
 - アドバンスドドライブアシストディスプレイを「セーフティ・シールド」に切り替えると、インテリジェント LI (車線逸脱防止システム) の作動状態をアドバンスドドライブアシストディスプレイ内で確認することができます。詳しくは運転支援システムをお読みください。
- ➡ 画面の切り替えかた (P.75)
- ➡ 運転支援システム (P.93)

ON・OFFのしかた



LDW (車線逸脱警報)

- アドバンスドドライブアシストディスプレイで「設定  」⇒「運転支援システム」⇒「側方支援」⇒「LDW (車線逸脱警報)」を選択すると、LDW (車線逸脱警報) 機能のON・OFFを切り替えることができます。
設定の詳細については、運転支援システムをお読みください。
- ➡ [画面の切り替えかた \(P.75\)](#)
- ➡ [運転支援システム \(P.93\)](#)

知識

- 設定は、エンジンを再始動しても維持されます。
- エンジンを停止するとインテリジェント LI (車線逸脱防止支援システム) は自動的にOFFになります。

インテリジェント LI (車線逸脱防止支援システム)

- アドバンスドドライブアシストディスプレイで「設定  」⇒「運転支援システム」⇒「側方支援」⇒「LDP (車線逸脱防止支援)」をONにしているとき、プロパイロットスイッチ  を押すとシステムがONになります。
その際、セーフティ・シールドの設定状態が“セーフティ・シールドが支援モードになりました”と表示されます。
設定の詳細については、運転支援システムをお読みください。
- ➡ [画面の切り替えかた \(P.75\)](#)
- ➡ [運転支援システム \(P.93\)](#)

LDW(車線逸脱警報)／インテリジェント LI(車線逸脱防止支援システム)に関する注意

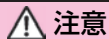

注意

- 次のような状況では、思わぬ事故につながるおそれがあるため、インテリジェント LI（車線逸脱防止支援システム）を使用しないでください。
 - － 悪天候（雨、雪、霧など）のとき
 - － 凍結路や積雪路など滑りやすい路面を走行するとき
 - － 急なカーブ、急な上り坂・下り坂が繰り返されるとき
 - － 工事中の道路や車線規制がある道路を走行するとき
 - － 車線の幅が狭い道路を走行するとき
 - － 摩耗しているタイヤ、空気圧不足のタイヤ、タイヤチェーンを装着しているときや、日産純正品もしくは日産販売会社で購入したタイヤ以外を使用しているとき
 - － 純正品以外のブレーキ部品、サスペンション部品を使用しているとき
- 次のような状況では、レーンマーカーを正確に検出できず、適切な作動ができない場合があります。
 - － 検出しにくいレーンマーカー（不明瞭なレーンマーカー、黄色のレーンマーカー、一般的でないレーンマーカー、水たまり・汚れ・雪などで隠れているレーンマーカー）がある道路を走行するとき
 - － 急なカーブのある道路を走行するとき
 - － 消されたレーンマーカーがまだ見えている道路を走行するとき
 - － 道路上に影、雪、水たまり、わだち、道路のつなぎ目、線状の補修痕などがあるとき（これらのものをレーンマーカーとして検出して警報する場合があります。）
 - － 車線の分岐・合流のある道路を走行したとき
 - － 自車がレーンマーカーに対してまっすぐに走行していないとき
 - － 先行車との車間距離が短く、カメラの検出範囲が遮られるとき

次ページに続く

 注意

- － 雨、雪、汚れなどがフロントガラスに付着しているとき
 - － 汚れなどでヘッドランプの明るさが不十分なときやヘッドランプの光軸調整が適切に行われていないとき
 - － 前方から強い光（太陽光など）を受けているとき
 - － 急な明るさの変化が起こったとき（トンネルの出入り口など）
- 状況によっては外部の騒音などにより、警報音が聞こえない場合があります。

作動が停止するとき

LDW（車線逸脱警報）

- 炎天下に駐車したときなど、カメラが高温になったときは、メーター内のLDW（車線逸脱警報）表示が点滅し、一時的に作動が停止します。（室内の温度が下がると、自動的に作動を復帰します。）
- システムに異常があると、アドバンスドドライブアシストディスプレイに警告が表示され、システムが自動的に停止します。
警告（🔴P.86）

アドバイス

- システムを正しく作動させるためにカメラ前方のフロントガラスはいつもきれいにしておいてください。マルチセンシングフロントカメラの取り扱いについては、（🔴P.549）をお読みください。
- アドバンスドドライブアシストディスプレイに警告が表示されたときは、安全な場所に停車し、一度エンジンを停止してから再始動してください。エンジン再始動後も警告が表示され続けるときは、システムの異常が考えられます。通常走行には支障はありませんが、日産販売会社で点検を受けてください。
🔴 LDW（車線逸脱警報）表示（P.108）

インテリジェント LI（車線逸脱防止支援システム）

- 次の場合は、“ポー”というブザー音とともにアドバンスドドライブアシストディスプレイに「作動範囲外のため現在使用できません」と警告が表示され、自動的に作動を解除します。
 - － ABSまたはVDC（トラクションコントロールは含まない）が作動したとき
 - － VDCをOFFにしたとき

システムを再び作動させる場合は、解除されたときの状態が改善されてから一度プロパイロットスイッチ  をOFFにし、再度インテリジェント LI（車線逸脱防止支援システム）をONにしてください。

- 炎天下に駐車したときなど、車線線認識カメラが高温になったときは、“ポー”というブザー音とともにアドバンスドドライブアシストディスプレイに警告が表示され、自動的に作動を解除します。システムを再び作動させる場合は、室内の温度が下がってから再びシステムをONにしてください。
- システムに異常があると、アドバンスドドライブアシストディスプレイのインテリジェント LI（車線逸脱防止支援システム）表示がオレンジ色に点灯し、自動的に作動が停止します。

アドバイス

- アドバンスドドライブアシストディスプレイに警告が表示されたときは、安全な場所に停止し一度エンジンを停止してから再始動してください。エンジン再始動後も警告が表示され続けるときは、システムの異常が考えられます。通常走行には支障はありませんが、日産販売会社で点検を受けてください。

インテリジェント DA (ふらつき警報) ★

インテリジェント DA (ふらつき警報) は、ハンドル操作から運転者の注意力が低下していると判断したときに、アドバンスドドライブアシストディスプレイの表示と音により運転者に休憩を促します。

システムに関連する表示

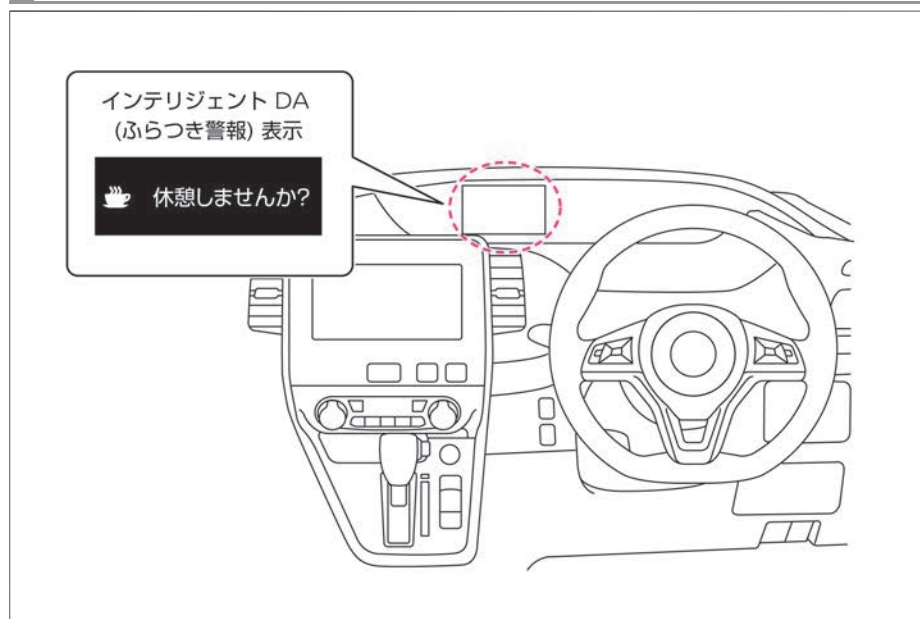

⚠ 警告

- 機能には限界があるため、過信せず安全運転を心がける。
このシステムは疲労時の運転を補助するものではありません。疲労時の運転は重大な事故に至る危険があるため、運転前に十分に休憩をとり、安全運転に努めてください。

インテリジェント DA (ふらつき警報) について

- 車速約60km/h以上で走行中、運転者のハンドル操作から注意力が低下していると判断したときに、警報音とともにアドバンスドドライブアシストディスプレイに「休憩しませんか？」とメッセージを表示します。
警告メッセージ (👉P.87)

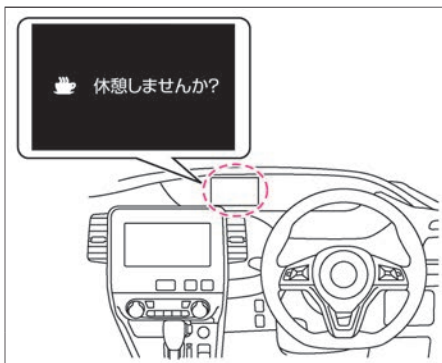

インテリジェント DA (ふらつき警報) の停止のしかた

- アドバンスドドライブアシストディスプレイで「設定 ⚙️」⇒「運転支援システム」⇒「ふらつき警報」を選択すると、インテリジェント DA (ふらつき警報) 機能のON・OFFを切り替えることができます。
設定の詳細については、運転支援システムをお読みください。
👉 [画面の切り替えかた \(P.75\)](#)
運転支援システム (👉P.95)

📖 知識

- 設定は、エンジンを再始動しても維持されます。
- プロパイロット★作動中は、インテリジェント DA (ふらつき警報) のシステムはOFFになります。
👉 [プロパイロット★ \(P.301\)](#)

インテリジェント DA (ふらつき警報) の作動が停止するとき

- システムに異常があると、アドバンスドドライブアシストディスプレイに警告が表示され、自動的に作動が停止します。
警告メッセージ (➡P.86)



アドバイス

- 安全な場所に停車し、一度エンジンを停止してから再始動してください。
- 再始動後もメッセージを表示するときは、システムの異常が考えられます。
通常走行に支障はありませんが、日産販売会社で点検を受けてください。

フロントガラス上部にあるマルチセンシングフロントカメラにより標識を検知し、アドバンスドドライブアシストディスプレイに表示します。

システムに関連する表示

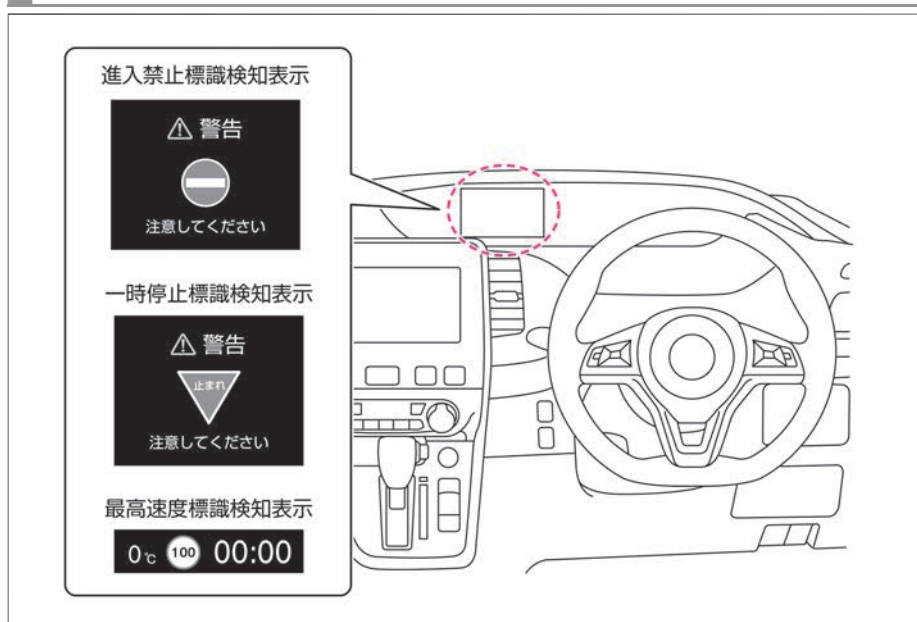

⚠ 警告

- 走行中は運転者の責任で実際の標識を確認する。
標識検知機能は、運転者の安全運転をサポートする機能です。
標識検知機能には限界があり、状況によっては標識を検知できなかったり、実際とは異なる標識を表示したりする場合があります。
運転の際は、必ず運転者の責任で実際の標識を確認してください。

標識検知機能について

- 標識検知機能には次の機能があります。

進入禁止標識検知

- 前方の車両進入禁止標識を検知し、一方通行路へ進入する可能性がある場合にはアドバンスドドライブアシストディスプレイに警告表示します。
- 万一、車両進入禁止標識を通過した場合には警告音が鳴ります。

一時停止標識検知

- 前方の一時停止標識を検知した場合には、アドバンスドドライブアシストディスプレイに表示します。

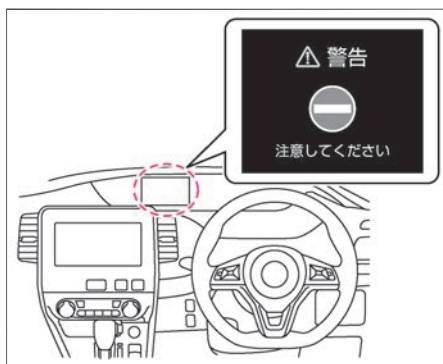

⚠ 注意



- 次のような道路標識は検知しません。
 - － 電光式の最高速度標識
 - － 補助標識（時間帯、区間の終わりなど）

最高速度標識検知

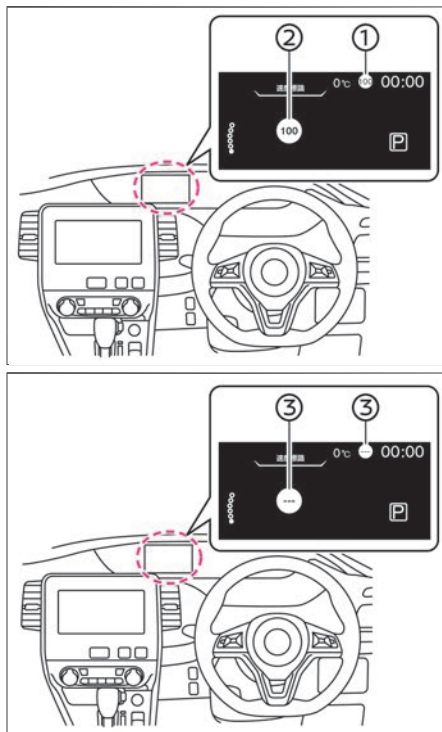
- 前方の最高速度標識を検知した場合には、アドバンスドドライブアシストディスプレイ①、およびインフォメーショングループ **i** ②に表示されます。
➡ インフォメーショングループ（表示項目）（P.79）
- 次の場合は、最高速度標識の表示が切り替わります。
 - － 表示中の最高速度と異なる最高速度標識を検知したとき
- 次の場合は、最高速度標識の表示を終了し③が表示されます。
 - － 最高速度標識を検知し、車両がその標識を通過してから一定の距離を走行したとき
 - － 右左折などで走行している路線が変わったとシステムが判断したとき
- 最高速度標識を検知できない場合は③が表示されます。





進入禁止標識／一時停止標識検知の停止のしかた

- アドバンスドドライブアシストディスプレイで「設定  」⇒「運転支援システム」⇒「道路標識表示」を選択すると、進入禁止標識／一時停止標識検知機能のON・OFFを切り替えることができます。
設定の詳細については、運転支援システムをお読みください。
 画面の切り替えかた (P.75)
運転支援システム ( P.94)

知識

- いずれの設定も、エンジンを再始動しても維持されます。

最高速度標識検知の停止のしかた

- アドバンスドドライブアシストディスプレイで「設定  」⇒「運転支援システム」⇒「速度標識表示」を選択すると、最高速度標識検知機能のON・OFFを切り替えることができます。
設定の詳細については、運転支援システムをお読みください。
 画面の切り替えかた (P.75)
運転支援システム ( P.94)

標識検知機能に関する注意事項

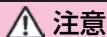

注意

- 標識検知機能は、運転者の安全運転をサポートする機能です。
標識検知機能には限界があり、状況によっては標識を検知できなかったり、実際とは異なる表示をしたりする場合があります。
運転の際は、必ず運転者の責任で実際の標識を確認してください。
- 次のような場合は、標識の検知が遅れたり、検知できないことがあります。
 - － 夜間やトンネル内などでヘッドランプを点灯していない、あるいはヘッドランプのレンズが極端に汚れているとき
 - － カメラ前方のフロントガラスに汚れ、油膜、水滴、氷、雪、虫汚れなどが付着しカメラの視界がさえぎられているとき
 - － カメラ前方のフロントガラスが曇っているとき
 - － 前方から強い光（太陽光や対向車両のハイビームなど）を受けているとき
 - － 前方車両から反射した強い光（太陽光など）を受けているとき
 - － トンネルの出入り口や日陰など、急に明るさの変化が起こったとき
 - － 悪天候（雨、雪、霧、風塵、砂塵、吹雪など）で視界が悪いとき
 - － 前方の車両や対向車などにより水、雪、砂などの巻き上げが発生しているとき
 - － 勾配の変化があるところを走行しているとき
 - － 未舗装路など凹凸のある路面を走行しているとき
 - － 隣を走る車で視界がさえぎられているとき
 - － 標識が曲がり角やカーブの先にあるとき
 - － 標識の周辺が煩雑で標識を認識しにくいとき
 - － 標識が自車から遠く離れた位置にあるとき
 - － 夜間で標識に自車のヘッドライトの光が届きにくい位置にあるとき

 注意

- 標識が色あせたり、折れ曲がっているとき
- 標識が破損しているなど形状が変わってしまっているとき
- 標識が泥、雪、または霜などで覆われたとき
- 標識の一部が樹木や汚れなどによって隠れて不明瞭なとき
- 標識に光（街灯など）や影が映り込んでいるとき
- 標識が大きすぎたり、小さすぎたりするとき
- 標識が低すぎたり、高すぎたりするとき
- 標識が明るすぎたり、暗すぎたりしたとき
- カメラの向きがずれているとき
- 始動してから約15秒間は標識を検知しません
- 次のような場合は、標識の検知が適正に行なえず、実際の規制内容とは異なるものを表示したり、実際には対象となる標識が無いのに表示したりすることがあります。
（最高速度標識においては、実際の最高速度よりも高い数字や、低い数字を表示したりすることがあります）
 - 数字が認識しにくい標識（数字が消えかかっているなど）
 - 検知対象となる標識の色、形に似たものが周辺にある場合（類似の標識、電光掲示板、看板、のぼり旗、構造物など）
 - 自車の路線に対しての標識ではないが、自車の路線付近にあり、その標識が自車の路線に向いている場合（本線から分岐する側道の一時停止標識や最高速度標識など）

注意

- 標識の近傍にある補助標識は検知しないため、実際の規制内容と異なる表示をする場合があります。必ず運転者の責任で実際の標識を確認してください。

- 状況によっては外部の騒音などにより、警報音が聞こえない場合があります。



アドバイス

- システムを正しく作動させるためにカメラ前方のフロントガラスはいつもきれいにしておいてください。マルチセンシングフロントカメラの取り扱いについては、(➡P.549)をお読みください。

インテリジェント アラウンドビューモニター（移動物 検知機能付）★

インテリジェント アラウンドビューモニターは自車両を上から見たような映像を映し出すことで、駐車時の運転操作を支援します。

インテリジェント アラウンドビューモニターについて

- インテリジェント アラウンドビューモニターはメーターのアドバンスドドライブアシストディスプレイに表示されます。
- 電源ポジションがONのときに、CAMERAスイッチを押すか、セレクトレバーをRに操作すると表示します。

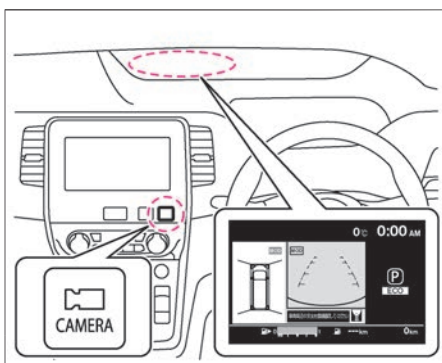

警告

- **インテリジェント アラウンドビューモニターの機能を過信しない。**
インテリジェント アラウンドビューモニターは障害物などの確認を補助するシステムです。車両の操作をするときは、周囲の安全をミラーや目視で直接確認してください。特に車両の四隅は、トップビュー、フロントビュー、リアビューに障害物が映らない死角になります。必ず窓から目視し、安全を確認してから車両を操作してください。常に低速で車両を移動させてください。
- **実際の距離感を間違えないように注意する。**
インテリジェント アラウンドビューモニターに映し出される障害物までの距離は、実際とは異なることがあります。

知識



- ディーラーオプションのナビゲーションシステムを取り付けた場合、インテリジェントアラウンドビューモニター（移動物 検知機能付）の画面はナビゲーションシステムに表示されます。

 知識

詳しくは、日産オリジナルナビゲーションシステム用取扱説明書（別冊）も合わせてお読みください。

- 日産純正品以外のナビゲーションシステムでの作動の保証はいたしません。

インテリジェント アラウンドビューモニターの使用かた

- セレクトレバーを **R** に入れるとインテリジェントアラウンドビューモニターがONになり、トップビュー（左側画面）/リヤビュー（右側画面）を表示します。セレクトレバーを **R** から他の位置に動かすと、インテリジェント アラウンドビューモニターがOFFになります。
-  スイッチを押すとインテリジェントアラウンドビューモニターがONになり、トップビュー（左側画面）/フロントビュー（右側画面）を表示します。
-  スイッチを押すことで、左側画面を切り替えることができます。（トップビュー → サイドブラインドビュー → インテリジェント アラウンドビューモニターOFF）
- 右側画面にフロントビューが表示されているときにセレクトレバーを **R** に入れると、リヤビューに切り替わります。セレクトレバーを **R** から他の位置に動かすと、再度、フロントビューに切り替わります。

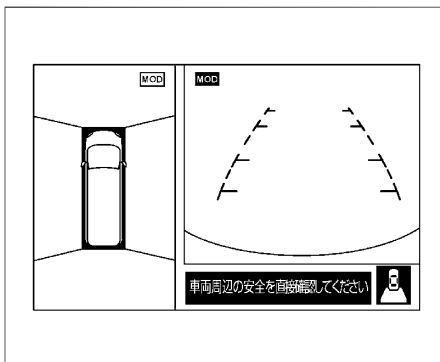



警告

- ドアミラーを格納した状態では使用しない。
適切な範囲を映すことができません。また使用するときは、バックドアが確実に閉まっているか確認してください。

知識

3分タイマー機能



-  スイッチを押してから約3分後に自動的にインテリジェント アラウンドビューモニター表示が消える機能です。セレクトレバーが **R** 以外的时候会に作動します。（ただし、タイマー作動中に  スイッチを押すとタイマーがリセットされます。）

画面の見かた

①左側画面

- トップビューまたはサイドブラインドビューを表示します。



②移動物 検知機能作動状態アイコン

- どちらのビューで移動物 検知機能が作動するかを表します。
 -  : 移動物 検知機能が作動します
 -  : 移動物 検知機能が作動しません

③右側画面

- セレクトレバーが **R** のときはリヤビューを、**R** 以外のときはフロントビューを表示します。

④方向指示アイコン

- 右側画面の映している方向を表します。
 -  : リヤビュー表示
 -  : フロントビュー表示

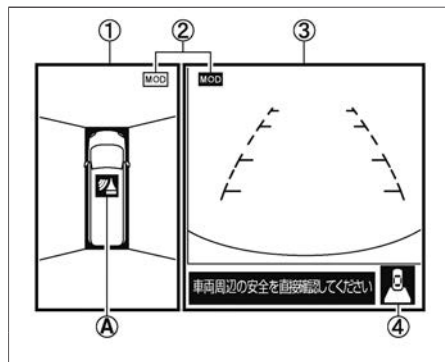

知識

- 電源ポジションをONにしてから初めてインテリジェント アラウンドビューモニターを表示したときに、アイコン④の色と点滅（約3秒間）で、ソナーの作動状況を表します。
 - 赤色に点滅：ソナーON
 - 灰色に点滅：ソナーOFF（ソナーをOFFにした直後も点滅します。）
- 表示しているビューで映している範囲のみ移動物 検知機能が作動します。例えば、リヤビューで移動物 検知機能を作動させている場合には、車両前方の移動物は検知しません。

画面表示の種類について

■ フロントビュー／リヤビュー

- 車両の前方／後方の映像をインテリジェント アラウンドビューモニター右側画面に表示します。

距離目安ライン

- 車体からの距離の目安を示します。
 - － ①赤色：約0.5m
 - － ②黄色：約1m
 - － ③緑色：約2m
 - － ④緑色：約3m

⑤車幅目安ライン

- 車幅の目安を示します。

⑥予想進路線

- 運転操作時に予想進路を示します。予想進路線は、ハンドルを切ったときに表示されます。予想進路線はハンドルを切った角度に応じて移動し、ハンドルを中立位置にすると表示されなくなります。
- フロントビューは、车速が10km/hを超えると表示されなくなります。

<フロントビュー>

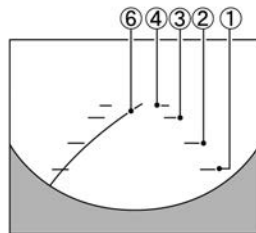

<リヤビュー>

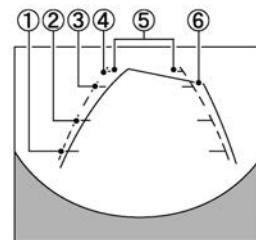

警告

- リヤビューに表示される障害物までの距離は、実際とは異なることがあります。



アドバイス

- フロントビューが表示されているときに、中立位置から約90度の範囲内でハンドルを切ると、予想進路線が左右に表示されます。約90度以上ハンドルを切ると、予想進路線はハンドルを切った方向とは逆方向にのみ表示されます。
- リヤビューモニターの映像は、ルームミラーやドアミラーで見ると同様に左右反転させた鏡像です。
- 雪道や滑りやすい路面では、予想進路線と実際の進路が異なることがあります。
- リヤビューカメラは車幅の中心よりずれた位置に取り付けられているため、リヤビューの表示は多少右にずれて見えます。

■ トップビュー

- 自車位置や駐車スペースへの進入コースが分かりやすい、車両を上から見たような映像をインテリジェント アラウンドビューモニター左側画面に表示します。
- 車両アイコン①は、自車位置を示しています。トップビューに表示される障害物までの距離は、実際とは異なることがあります。カメラで撮影できない領域トップビュー境目②は、黒色で表示されます。
- 電源ポジションをONにし、初めてトップビューを表示すると、トップビュー境目②と表示されないコーナー部分③は、約4秒間黄色で強調表示されます。フロント&バックソナーがOFFのとき、表示されないコーナー部③は赤色で表示されます。
- 予想進路線④は、運転操作時に予測進路を示します。予想進路線は、ハンドルを切った角度に応じて移動します。

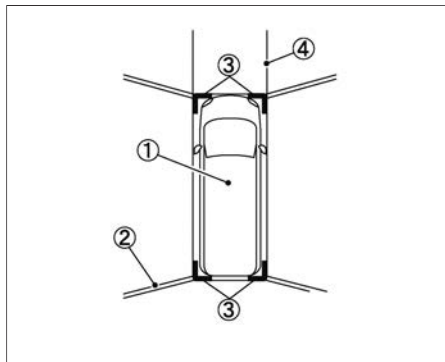

⚠ 警告

- ドアミラー、車両前方、車両後方に装着されているカメラからの映像を組み合わせ処理した疑似的な映像のため、トップビューは、障害物を実際より遠く映します。
- 囲いや車両といった高さのある障害物は、映像の継ぎ目で位置がずれたり、表示されないことがあります。
- カメラの高さよりも上にある障害物は表示されません。
- トップビューの映像は、カメラの位置が変化するとずれることがあります。
- 路上の線は映像の継ぎ目でずれたり、曲がって見えたりすることがあります。ずれは、車両から遠ざかるにつれて大きくなります。

■ サイドブラインドビュー

- 車両の左側前輪付近から前方を、インテリジェントアラウンドビューモニター左側画面に表示します。道路端への幅寄せ駐車などに便利です。

目安ライン

- モニターには車幅と車両の前端を示す目安ラインが表示されます。
 - － 前端目安ライン①は、車両前部の位置の目安を示します。
 - － 側方目安ライン②は、ドアミラーを含めた車幅の目安を示します。
 - － 前端目安ライン①と側方目安ライン②の延長線③は、緑色の破線で表示します。

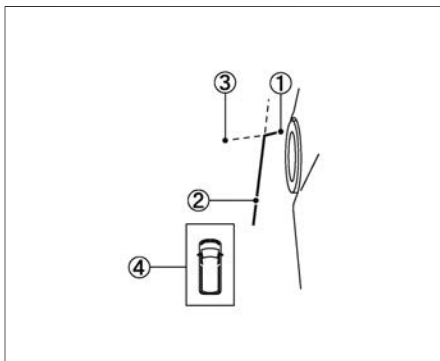

⚠ 注意

- カメラから汚れや雪を取り除くときに、カバーに傷をつけないように注意してください。
- 方向指示器の光が側方目安ラインと重なる場合がありますが、異常ではありません。

ソナー表示

- サイドブラインドビューを表示させると、ソナー検知時のみ④ (📍P.399) を表示します。

移動物 検知機能について

- 車庫入れや駐車場からの発進時などに自車周辺の移動物を運転者にお知らせすることで、安全確認をサポートする機能です。
- 車両周辺に移動物があるときに、音と黄枠を表示してお知らせします。
- トップビューに **MOD** 表示がある場合には移動物を検知したエリア（前後左右）に黄枠を表示します。
- 移動物 検知機能は以下の条件のとき、**MOD** が表示されている画面で作動します。
 - － セレクトレバーが **P** または **N** で車両が停車しているときに、トップビュー側で作動します。
 - － セレクトレバーが **D** で車速約8km/h以下のときに、フロントビューで作動します。
 - － セレクトレバーが **R** で車速約8km/h以下のときに、リヤビューで作動します。

注意

- 車両の操作をするときは、周囲の安全をミラーや目視で直接確認してください。

知識

- ソナーブザーが鳴っている場合は移動物 検知機能ブザーは鳴りません。
- サイドブラインドビューには移動物 検知機能機能がないため、**MOD** アイコンを表示しません。

画面の見かた

①移動物 検知表示

- 移動物 検知機能で移動物を検知したときに、黄枠でお知らせします。

②移動物 検知機能作動状態アイコン

- 移動物 検知機能を作動させる側の画面のアイコンを青色で表示します。
 - MOD : 移動物 検知機能が作動します
 - MOD : 移動物 検知機能が作動しません

<トップビュー>

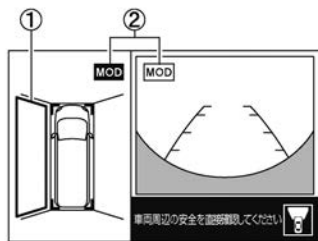

<フロントビュー>

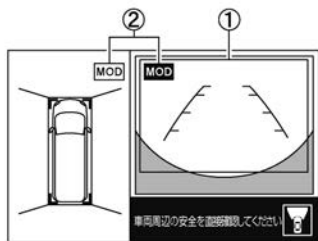

知識

- 以下の場合には移動物 検知機能は作動しません。
 - 車速やセレクトレバーの位置が移動物 検知機能の作動条件から外れている場合
 - トップビューによる移動物 検知機能作動中でいずれかのドアが開いている場合
 - リヤビューによる移動物 検知機能作動中でバックドアが開いている場合
- トップビューによる移動物 検知機能作動中で電動格納ミラーが作動している場合、誤検知することがあります。

ソナー機能について

- 車速約10km/h以下で前進中にソナーが障害物を検知した場合は、ソナー表示とブザーでお知らせします。
- ソナー表示はトップビューまたはサイドブラインドビュー画面に表示されます。

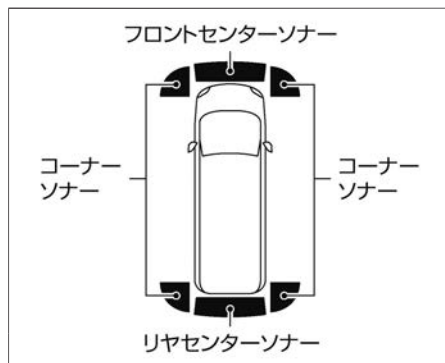

⚠ 注意

- 気温や天候、路面状態などの周囲の状況や、障害物が動いていたり小さい場合にはセンサーが検知できないことがあります。必ず周囲の安全を確認してから運転してください。
- センサーは前後バンパーについています。バンパーには、ステッカーを貼ったりアクセサリなどを取り付けないでください。
- バンパーに凹みなどがあると正確な距離が測定できず、誤検知する場合があります。
- 適正なタイヤの空気圧を維持してください。誤警報や誤操作の原因になります。

■ コーナーソナー

障害物までの距離 (目安)	60～50cm	50～30cm	30cm以下
表示色	緑	黄	赤
表示点減速度	遅い	早い	点灯
ブザー音	ピッ、ピッ、ピッ…	ピピピピピ…	ピー

■ フロントセンターソナー

障害物までの距離 (目安)	100～70cm	70～50cm	50～30cm	30cm以下
表示色	緑	緑	黄	赤
表示点減速度	遅い	遅い	早い	点灯
ブザー音	無し	ピッ、ピッ、ピッ…	ピピピピピ…	ピー

■ リヤセンターソナー

障害物までの距離 (目安)	150～70cm	70～30cm	30cm以下
表示色	緑	黄	赤
表示点減速度	遅い	早い	点灯
ブザー音	ピッ、ピッ、ピッ…	ピピピピピ…	ピー

■ ソナー表示色

- ソナー表示の色は、障害物に近づくにしたがって、緑、黄、赤と変化します。ソナーの表示の色と距離目安線とでは障害物までの距離は異なります。

■ ブザー音

- 障害物との距離が近づくにしたがって、断続音の間隔が短くなります。表示が赤の場合は連続音になります。
- 障害物との距離が広がった場合は断続音が消え、ソナー表示のみとなります。
- フロントソナーが検知したときは低音、リヤソナーが検知したときは高音でお知らせします。
- コーナーソナーが検知したときは障害物との距離が3秒間変わらない場合は断続音は消え、ソナー表示のみとなります。
- 障害物を検知しているときは、ステアリングスイッチの **OK** スイッチでソナーの音がOFFになります。

 警告

- カメラはフロントグリル中央部、ドアミラー、リヤナンバープレート上部に装着されています。作動を妨げるような物をカメラ部分に取り付けしないでください。字光式ナンバープレートを装着すると、リヤビューモニターの映像が一部映らなくなることがあります。
- 距離目安ラインと車幅目安ラインは、舗装された平坦な路面上での目安として使用してください。画面に表示される距離は目安であり、自車と映し出されている障害物までの距離は、実際とは異なることがあります。
- 目安ラインや予想進路線は、乗車人数や燃料の容量などの影響により実際の距離と異なることがあります。目安としてお使いください。
- サイズが異なるタイヤと交換すると、予想進路線とトップビューが不適切に表示されることがあります。
- 上り坂では、モニターに表示される障害物は実際よりも遠くにあるように見えます。下り坂では、モニターに表示される障害物は実際よりも近くにあるように見えます。ミラーを併用するか、目視によって正確な距離を判断してください。

 注意

- フロントビューおよびリヤビューの表示線は、路面の状況により障害物への距離が実際と異なって見えることがあります。特徴をよく理解してください。
- カメラに汚れ、雨、雪が付着すると、映像の映りが悪くなることがあります。カメラを清掃してください。
- アルコール、ベンジン、シンナーなどを使用してカメラを清掃しないでください。変色する原因となります。中性洗剤を薄めて含ませた布でふき取ったあと、乾いた布でふいてください。
- モニター映像に悪影響が生じるため、カメラに傷をつけないよう注意してください。

 注意

- カメラにはワックスを使用しないでください。中性洗剤を薄めて含ませた清潔な布でワックスをふき取ってください。

 知識

- カメラレンズの特性により、画面上の距離と実際の距離が異なって見えたり、対象物が変形して見えることがあります。車幅目安ラインと予想進路線は、実際の車幅と進路よりも広がっています。
- セレクトレバーが **R** 以外のとき、 ボタンを押してインテリジェント アラウンドビューモニターを表示させたあと3分間操作を行わないでいると、自動的にインテリジェント アラウンドビューモニター表示が消えます。
- 画面の切り替わり後は、映像の表示が遅れることがあります。インテリジェント アラウンドビューモニターが完全に表示されるまでは、映像が一時的にゆがむことがあります。
- 外気温が極端に高いか、低いときは、映像の映りが悪くなるがありますが、異常ではありません。
- カメラに直接強い光を当てると、映像の映りが悪くなるがありますが、異常ではありません。
- 蛍光灯照明が当たると、映像にちらつきが出るがありますが、異常ではありません。
- インテリジェント アラウンドビューモニター映像の色味は、実際とはわずかに異なって見えることがあります。
- 暗い所や夜間時には映りが悪くなり、色味が異なって見えるがありますが、異常ではありません。

次ページに続く

 知識

- トップビューの各カメラの映像に鮮明さの違いが生じることがあります。
- トップビューの画像は、4つのカメラからの映像を加工処理して表示するため、次のように表示される場合があります。
 - － 立体物が倒れこんで見える
 - － 路面よりも高い位置にある車両などが実際より遠くに見える
 - － 高さのあるものが画像の継ぎ目でずれて表示される
 - － 各カメラ画像の明るさが違う

映し出す範囲

- 特定の領域は、カメラに映し出されません。フロントビューまたはリヤビューでは、バンパー下側または地上面の部分は表示されないことがあります①。トップビューではカメラの映し出す範囲の境目付近にあるもの、路面より高さのあるものは表示されないことがあります②。

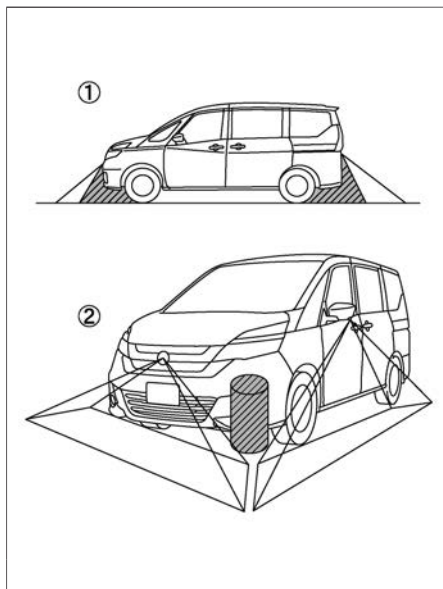

映像と実際の路面との誤差

- フロントビューとリアビューに表示される距離目安ラインと車幅目安ラインは、舗装された平坦な路面上での目安として使用してください。画面に表示される距離はあくまでも目安であり、自車と映し出されている障害物までの距離は、実際とは異なることがあります。

急な上り坂が後方にあるとき

- 距離目安ライン、車幅目安ラインは実際の距離よりも手前に表示されます。例えば、位置①までの距離が1mと表示されていても、実際に1mの距離にあるのは、位置②です。上り坂に障害物があるときは、障害物は実際よりも遠くに見えるようになります。

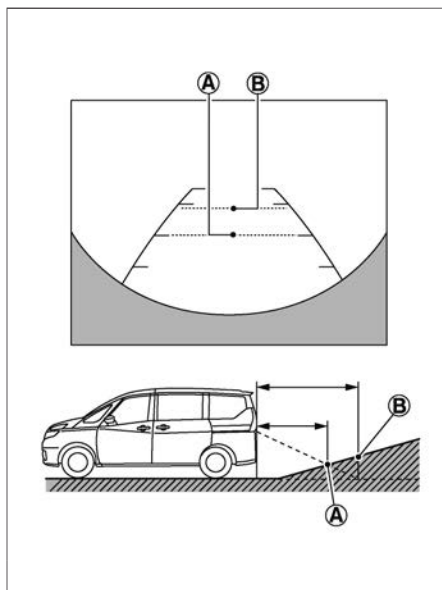

急な下り坂が後方にあるとき

- 距離目安ラインと車幅目安ラインは実際の距離よりも後ろに表示されます。例えば、位置①までの距離が1mと表示されていても、実際に1mの距離にあるのは、位置②です。下り坂に障害物があるときは、障害物は実際よりも近くに見えるようになります。

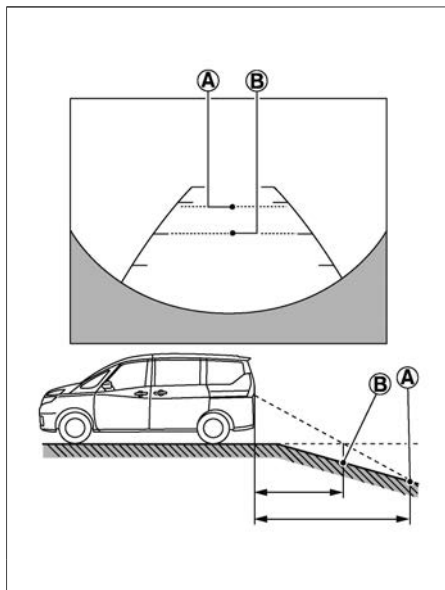

立体物が近くにあるとき

- 立体物が近くにある場合には実際の距離と異なって表示される場合があります。
- 例1: 予想進路線①は表示されているトラックの車体に触れていません。しかし、トラックの車体が実際の進路上に張り出している場合は、ぶつかることがあります。

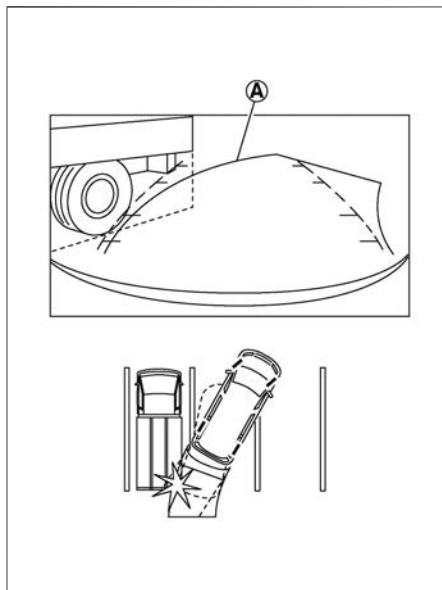

- 例2:表示されているトップビュー⑧では、自車とトラックの車体間にはわずかな距離があるように見えます。しかし、実際の距離は表示されているよりも短く、トラックの車体にぶつかることがあります。

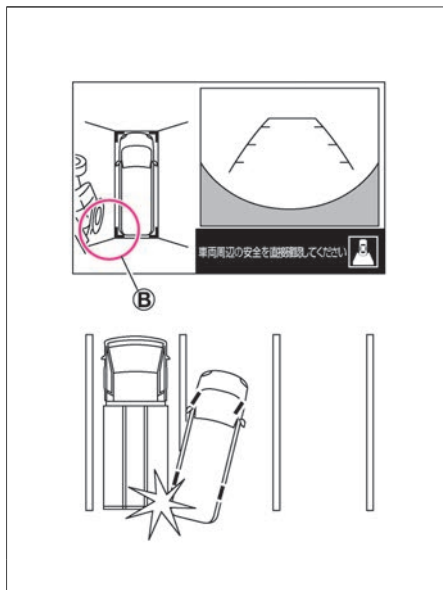

立体物に接近するとき

- ③の位置は②の位置よりも遠くにあるように見えますが、実際は①の位置と同じ距離です。トラックの車体が実際の進路上に張り出ししている場合は、①の位置まで下がるとぶつかることがあります。

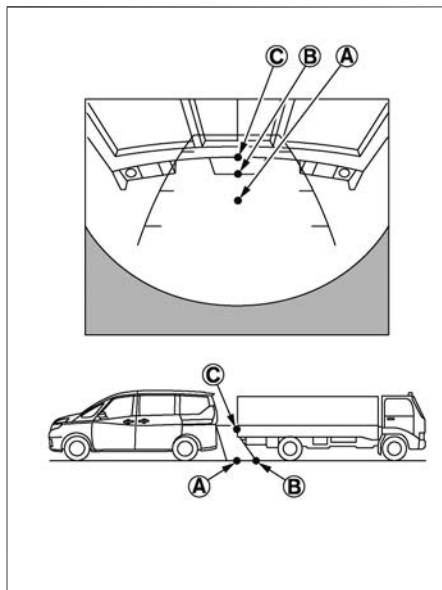

画面のエラー表示について

⚠ アイコンが画面内に表示された場合は、インテリジェント アラウンドビューモニターの異常が考えられます。通常走行には支障はありませんが、日産販売会社で点検を受けてください。

☒ アイコンが画面内に表示された場合は、カメラ映像が一時的に周囲の電子機器の影響を受けている可能性があります。頻繁に表示される場合は日産販売会社で点検を受けてください。

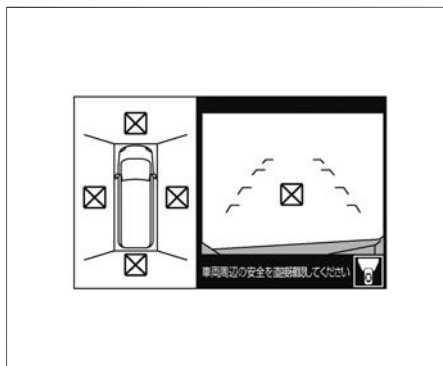
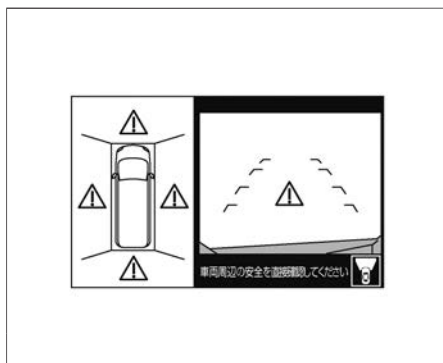

インテリジェント パーキングアシスト（駐車支援システム）★

インテリジェント パーキングアシスト（駐車支援システム）は、ハンドル操作を自動で行い、駐車時の運転操作を支援します。

インテリジェント パーキングアシスト（駐車支援システム）について

- インテリジェント パーキングアシスト（駐車支援システム）画面はメーターのアドバンスドドライブアシストディスプレイに表示されます。
- インテリジェント パーキングアシスト（駐車支援システム）画面で設定した駐車目安枠付近へ駐車するように自動でハンドル操作をします。同時に、画面表示とハンドルの切り返し操作やセレクトレバー操作をガイドします。

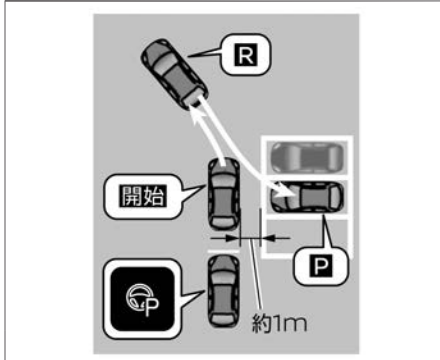
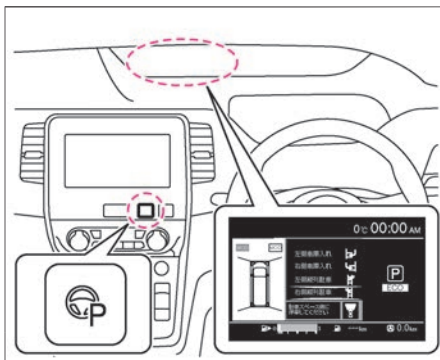





警告

- 機能には限界があるため、過信しない。
インテリジェント パーキングアシスト（駐車支援システム）は、駐車場における運転者のハンドル操作を補助することを目的としています。自動で速度を調整したり障害物を回避する機能ではありません。通常の駐車操作と同様に、周囲の安全や路面の状態をミラーや目視で直接確認してください。システム作動中は車両をゆっくり移動させ、周辺の車両や障害物、人などに接触しそうなときはブレーキを踏み込むなど回避操作を行ってください。
- インテリジェント パーキングアシスト（駐車支援システム）作動中に、ハンドルのスポーク部に触れない。
手や指がスポーク部に巻き込まれ、ケガをするおそれがあります。また、ネクタイ、スカーフなども巻き込まれないように十分注意してください。思わぬ事故につながるおそれがあります。

 知識

- ディーラーオプションのナビゲーションシステムを取り付けた場合、インテリジェント パーキングアシスト（駐車支援システム）の画面はナビゲーションシステムに表示されません。
詳しくは、日産オリジナルナビゲーションシステム用取扱説明書（別冊）も合わせてお読みください。
- 日産純正品以外のナビゲーションシステムでの作動の保証はいたしません。

画面の見かた

- ① PA
 - インテリジェント パーキングアシスト (駐車支援システム) が起動していることを意味します。
- ② 予想進路線 (緑色)
 - 目標駐車位置に入れるために、進むべき進路を表示します。
- ③ 障害物目安線 (赤色)
 - 駐車スペースの目安を表示します。
- ④ 駐車目安枠 (青色)
 - 駐車したい位置を表示します。
- ⑤ 駐車方法選択メニュー
 - 駐車方法を選択します。
- ⑥ ◀ () スイッチ ▲▼ () スイッチ ▶▶ () スイッチ
 - 駐車目安枠の位置を微調整します。
 - ➔ 駐車位置を微調整する (P.419)
- ⑦ OK () スイッチ
 - インテリジェント パーキングアシスト (駐車支援システム) の作動を開始します。
- ⑧ 戻る
 - 駐車方法選択メニューに戻ります。

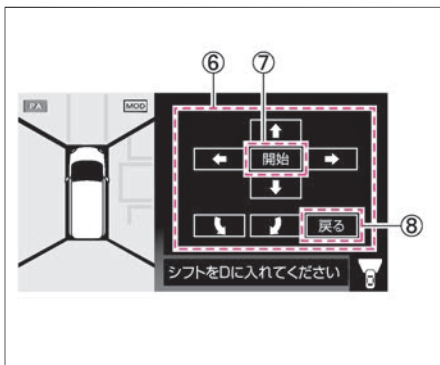
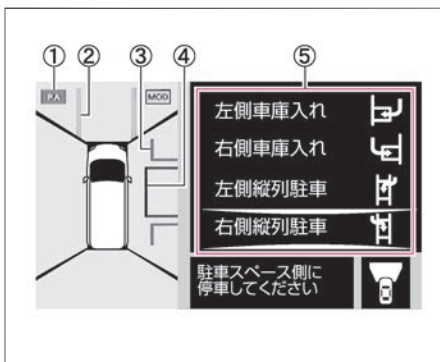

アドバイス

- インテリジェント パーキングアシスト (駐車支援システム) の作動中は **Ⓐ** 繰り返し目安枠 (緑色) が表示されます。

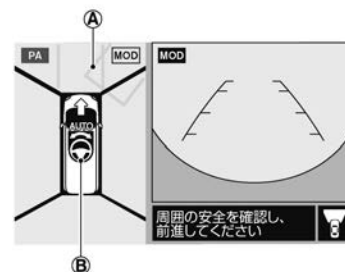



- インテリジェント パーキングアシスト (駐車支援システム) 作動中は **Ⓑ** が表示されます。

インテリジェント パーキングアシスト (駐車支援システム) の使いかた

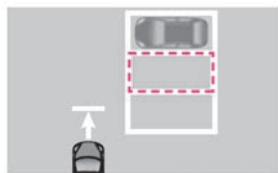
1 駐車したい場所の手前で停車します。



2  スイッチを押します。
インテリジェント パーキングアシスト (駐車支援システム) 画面の左側がトップビューを表示していないときは、再度  スイッチを押してトップビューを表示します。

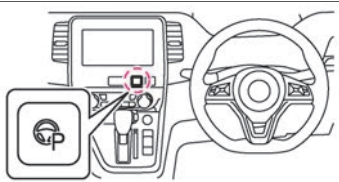

3 駐車方法を選び、ステアリングスイッチの **OK** スイッチを押します。
2回目以降は、前回使用した駐車方法が選択候補として自動で表示されます。
左右の方向は方向指示器で切り替えることができます。

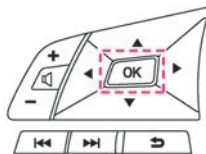
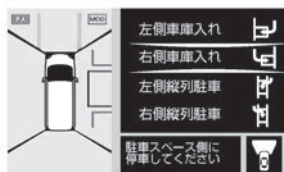

知識

- セレクトレバーが **R** 以外のときに、駐車方法選択メニューが表示されません。
- 斜め駐車には使用できません。

4

ゆっくりと前進し、駐車したい場所の1mほど横に停車します。
 駐車場や車庫では駐車場所に垂直に、縦列駐車は水平になるように車両を停めます。

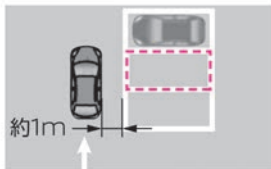

5

停車した状態で画面上の駐車目安枠 (青色) の位置を確認し、周囲の安全を目視で確認しながら駐車したい場所まで車両をゆっくり移動させます。
 再度車両を停車させて、駐車目安枠 (青色) の位置が駐車したい場所と合っていることを確認します。

6

ブレーキペダルを踏みながら、ステアリングスイッチの **OK** (開始) スイッチを押して開始します。
 以下の状態になっているときにシステムを作動できます。

- ・車両が完全に停止している
- ・(ブレーキを踏んでいる状態)
- ・ハンドルがまっすぐになっている
- ・セレクタレバーが **D** または **L** になっている

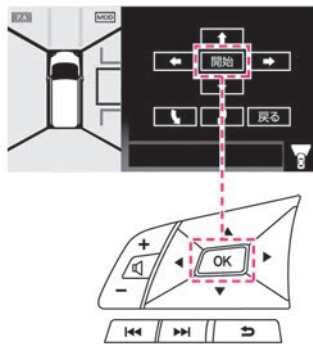

知識

- 駐車したい場所の1mほど横に停車したとき、必ず障害物が障害物目安線 (赤色) の外側になっていることを確認してください。障害物と接触するおそれがあります。

車庫入れの場合

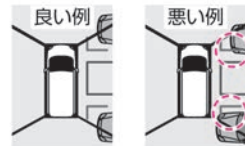

縦列駐車の場合

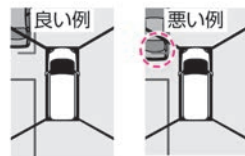

7

ハンドルに軽く手を添え、ブレーキで速度を調整しながらゆっくり前進します。切り返し目安枠（緑色）に向かって自動でハンドルが制御されます。

車両が切り返し目安枠（緑色）付近に到達するとブザーが鳴るので、ブレーキペダルを踏んで停車してください。

（進行方向に車両や障害物がある場合、インテリジェント パーキングアシスト（駐車支援システム）が正しく機能せず解除されることがあります。）



8

セレクトレバーを **R** に入れて、ハンドルに軽く手を添えブレーキで速度を調整しながらゆっくり後退します。

（ハンドルは自動で制御されます。）

駐車したい場所に対し車両が斜めになってしまった場合は、ブレーキペダルを踏んで一旦セレクトレバーを **D** に入れて、切り返しを繰り返すことで、駐車目安枠（青色）付近に駐車できます。

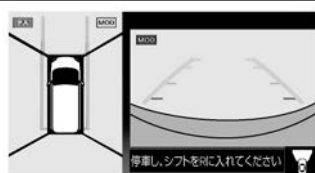

アドバイス

- ソナー機能をOFFにしている場合でもインテリジェント パーキングアシスト（駐車支援システム）が作動中のときは、ソナーがONになります。
- 速度が速すぎると警告音が鳴り、インテリジェント パーキングアシスト（駐車支援システム）が解除されます。
- 切り返し目安枠（緑色）付近に到達することに、ブザーが鳴ります。

9

駐車目安枠（青色）付近に移動するとブザーが鳴りインテリジェント パーキングアシスト（駐車支援システム）が自動で終了しますので、ブレーキペダルを踏んで停車してください。停車したら、ブレーキペダルを踏みながらパーキングブレーキをかけてセレクトレバーを **P** にして駐車を完了してください。なおインテリジェント パーキングアシスト（駐車支援システム）が作動中でも、セレクトレバーを **P** にするとインテリジェント パーキングアシスト（駐車支援システム）が終了します。

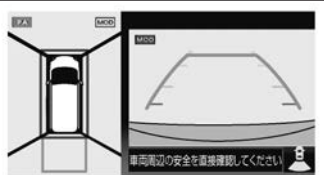

駐車位置を微調整する

- 1 駐車位置を設定するとき、駐車目安枠(青色)を微調整できます。 駐車枠線が引いてある駐車場の場合は、画像 を解析して自動で微調整します。



知識

- 手順通り操作して、車両が枠から外れてしまう場合は、周囲の状況を確認しながら自車の位置を微調整してください。

- 2
- 駐車枠線が引いていない駐車場や正しく調整ができなかったときに駐車位置を微調整することができます。
 - ステアリングスイッチの ◀▶ () ▲▼ () () () を押して、調整します。
 - 障害物が障害物目安線 (赤色) の外側になるように、駐車目安枠 (青色) 位置を調整してください。(約70cmまで調整することができます。)

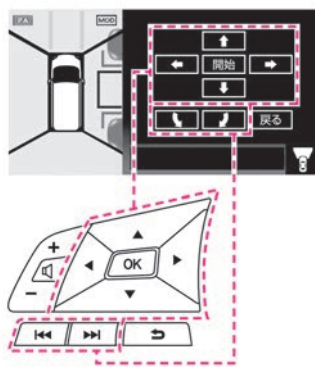

■ インテリジェント パーキングアシスト（駐車支援システム）の解除について

- 以下の場合にはインテリジェント パーキングアシスト（駐車支援システム）が解除されず。
 - － ハンドル操作をしたとき
 - － セレクトレバーが **N** の状態で、約5秒以上経過したとき
 - － 切り返しを15回以上繰り返したとき
 - － タイヤの摩耗や空気圧の低下、路面状態により、システムが車両の進路予測をできないと判断したとき
 - － インテリジェント パーキングアシスト（駐車支援システム）の作動を開始した位置より、車両が後退したとき
 - － 切り返し目安枠（緑色）を約2m以上超えたとき
 - － 車速が約7km/h を超えた場合（切り返しを繰り返したときは、車速が約5km/h を超えた場合）
 - －  スイッチを押したとき

 警告

- 画面だけを見ながら走行することは絶対にしないでください。障害物に接触したり、思わぬ事故につながるおそれがあります。
- インテリジェント パーキングアシスト（駐車支援システム）による補助が必要なくなったときは、 スイッチを押して機能を終了してください。インテリジェント パーキングアシスト（駐車支援システム）が作動状態のままだと自動でハンドルが操作され、思わぬ事故につながるおそれがあります。
- インテリジェント パーキングアシスト（駐車支援システム）を使用する前に、車両周辺に駐車操作ができるスペースが十分あることを直接確認してください。

 注意

- 以下の状況下では使用しないでください。
 - － 砂地や砂利地などの整備されていない路面
 - － 雪や凍結などでスリップしやすい路面
 - － 傾斜地や段差、縁石、わだちなどのある平坦ではない路面
 - － 機械式駐車場
 - － タイヤチェーン、応急用タイヤ装着時
 - － けん引時
 - － ドア（バックドアを含む）が閉まっていないとき

 アドバイス

- 以下の操作や状況により、進路予測が正しくできず、駐車車両などの障害物が障害物目安線の内側に入り込む、駐車場所がずれるなど、インテリジェント パーキングアシスト（駐車支援システム）が正常に機能しない場合があります。
 - － 走行中にセレクトレバーを切り替えたとき
 - － 急発進、急停止、急なセレクトレバー操作をしたとき
 - － タイヤの空気圧が低いとき、極端に摩耗しているとき
 - － 工場出荷時装着タイヤ以外のタイヤを装着しているとき
 - － 積荷などで車両が傾いているとき

画面のエラー表示について

- インテリジェント パーキングアシスト（駐車支援システム）に異常があると、画面に警告メッセージが表示され、自動的に解除されます。
- インテリジェント パーキングアシスト（駐車支援システム）使用中に警告が表示されたときは安全な場所に停止して、一度エンジンを切ってから再始動してください。
- 上記の操作を行っても警告が表示される、もしくはインテリジェント パーキングアシスト（駐車支援システム）が起動できないときは、システムの異常が考えられます。通常走行には支障はありませんが、日産販売会社で点検を受けてください。

室内照明

マップランプ／ルームランプ／ラゲッジルームランプ	P.424
--------------------------	-------

収納装備

ティッシュボックス収納	P.427
-------------	-------

運転席ロアボックス	P.428
-----------	-------

グローブボックス	P.429
----------	-------

運転席／助手席アッパーボックス	P.430
-----------------	-------

カップホルダー／ボトルホルダー	P.431
-----------------	-------

その他の室内装備

ステアリングヒーター★	P.436
-------------	-------

ヒーターシート★	P.437
----------	-------

電源ソケット	P.438
--------	-------

USB電源ソケット	P.440
-----------	-------

ロールサンシェード	P.442
-----------	-------

パーソナルテーブル★	P.443
------------	-------

コンビニフック	P.445
---------	-------

フロアカーペット	P.446
----------	-------

サンバイザー／バニティミラー	P.448
----------------	-------

チケットホルダー	P.449
----------	-------

ラゲッジアンダーボックス	P.450
--------------	-------

シートバックフック★	P.451
------------	-------

アシストグリップの使いかた	P.453
---------------	-------

ラゲッジフック	P.454
---------	-------

マップランプ/ルームランプの使いかた

- マップランプは、フロントシート天井部の中央にあります。
- ルームランプは、セカンドシート天井部の中央にあります。
- 次のように点灯・消灯します。

スイッチA

スイッチ位置	点灯・消灯のしかた
ON	常時点灯
DOOR (中立)	スイッチが中立位置にあるときにドア（デュアルバックドアを除く）を開けると点灯し、閉めると消灯します。
OFF	消灯

スイッチB

スイッチ位置	点灯・消灯のしかた
ON	常時点灯
OFF (水平)	スイッチAが中立のとき、ドア（デュアルバックドアを除く）を開けると点灯し、閉めると消灯します。

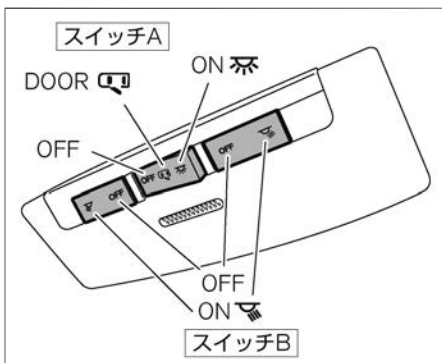

アドバイス

- エンジンが停止しているときは、長時間マップランプやルームランプを点灯させないでください。バッテリーがあがるおそれがあります。

知識

キー連動室内照明システム（ラゲッジルームランプを除く）

- スイッチAがDOOR 位置にあると、次の条件で点灯します。
 - － 電源ポジションをOFFにしてから約15秒間
 - － 電源ポジションがOFFのとき、ドア（デュアルバックドアを除く）を解錠してから約15秒間
 - － 電源ポジションがOFFのとき、ドア（デュアルバックドアを除く）を閉めてから約15秒間
 - － ドア（デュアルバックドアを除く）が開いているとき
- アドバンスドドライブアシストディスプレイで「設定 」⇒「車両設定」⇒「ライト/照明」⇒「自動室内灯」を選択すると、キー連動室内照明システム機能のON・OFFを切り替えることができます。

 知識

設定の詳細については、車両設定をお読みください。

➡ 画面の切り替えかた (P.75)

➡ 車両設定 (P.98)

バッテリーセーバー

- バッテリーあがりを防止するため、マップランプおよびルームランプは10分以上点灯し続けると、自動的に消灯します。

ラゲッジルームランプの使いかた

- 次のように点灯・消灯します。

スイッチ位置	点灯・消灯のしかた
OFF	消灯
中立位置	デュアルバックドアを開けると点灯し、閉めると消灯します。
ON	常時点灯

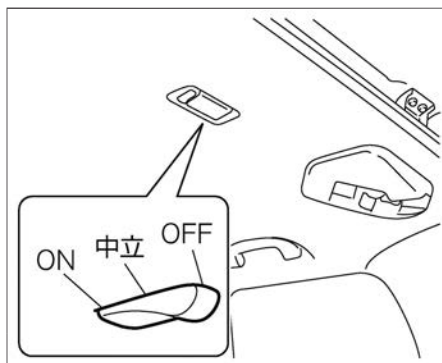

アドバイス

- エンジンが停止しているときは、長時間点灯させないでください。バッテリーがあがるおそれがあります。

知識

バッテリーセーバー

- バッテリーあがりを防止するため、ラゲッジルームランプは10分以上点灯し続けると、自動的に消灯します。

ティッシュボックス収納

- スマートマルチセンターシート部にあります。

- ① ストラップを引いてスマートマルチセンターシートの背もたれを前に倒します。
- ② ロックノブを引きながらふたを開けます。

※ふたを閉めるときは、ふたを上から押してロックさせます。

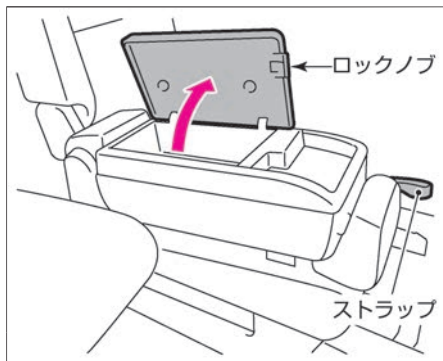

⚠ 注意

- ふたを開けたまま走行しない。
収納した物が飛び出したりして、思わぬケガをしたり、事故につながるおそれがあります。
- ふたを開けたままで手を掛けるなど、ふたに無理な力を掛けない。
破損して思わぬケガをするおそれがあります。

運転席ロアボックス

- ふたを引いて開けます。
- 閉めるときは、前方へ押ししてロックします。

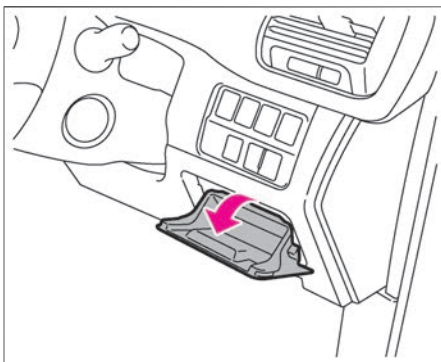

知識

- ふたを開けると、ETCユニット★があります。

グローブボックスの使いかた

- 開けるときは、ノブを手前に引きます。
- 閉めるときは、ロックするまでふたを押します。

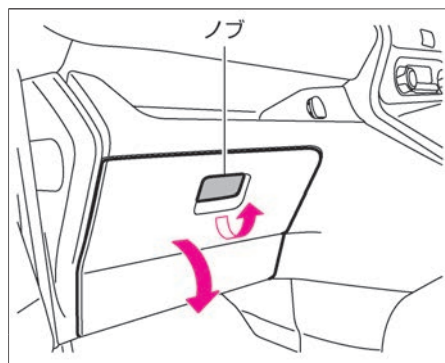

⚠ 注意

- グローブボックスを開けたまま走行しない。
走行中に収納したものが飛び出したり、開いたふたが身体に当たるなどして、思わぬケガをするおそれがあります。
- ふたを開けるときは、ゆっくり開ける。
ふたを全開にしたとき身体に当たるおそれがあります。

運転席アッパーボックス

- 切り欠き部を持ち上げます。
- 閉めるときは、押し戻します。
- ボックス内部にUSB電源ソケットがあります。
 ➡ USB電源ソケット (P.440)

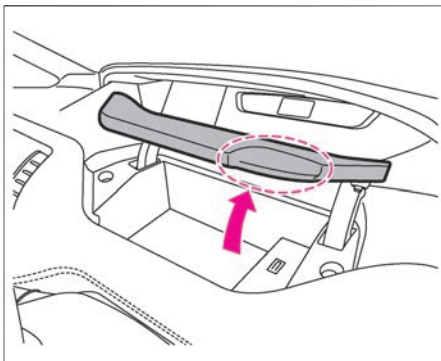

助手席アッパーボックス

- 切り欠き部を持ち上げます。
- 閉めるときは、押し戻します。

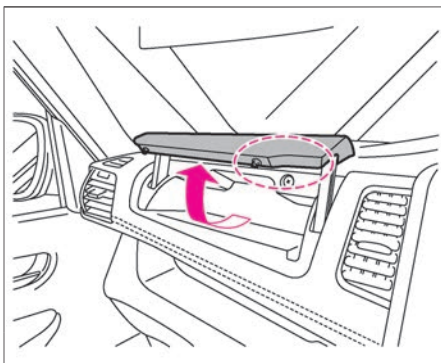

⚠ 注意

- ふたを開けたまま走行しない。
 収納した物が飛び出したりして、思わぬケガをしたり、事故につながるおそれがあります。

⚠ 注意

- ふたを開けたまま走行しない。
 収納した物が飛び出したりして、思わぬケガをしたり、事故につながるおそれがあります。

フロントシート用カップホルダーについて

- 手前に引き出して使います。
- 格納するときは、押し戻します。

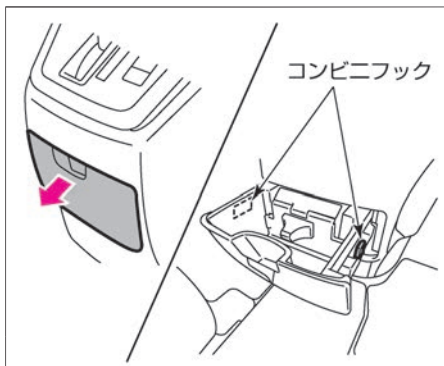
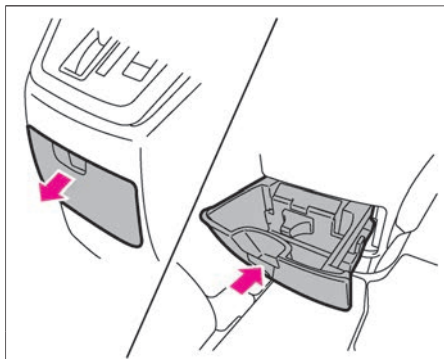

⚠ 注意

- コンビニフックに3kg以上の物を掛けない。
カップホルダーが破損するおそれがあります。
 - コンビニフックを使用中は、カップホルダーを格納しない。
コンビニフックが破損するおそれがあります。
- 👉 コンビニフックの使いかた
(P.445)

🚗 アドバイス

- 物を入れたまま格納しないでください。入れた物やカップホルダーが破損します。
- フロントシートからセカンドシートに移動するときや、スマートマルチセンターシートをフロントシート側に移動させるときは、カップホルダーを格納してください。

■ サードシート用カップホルダー

- サードシートの横にあります。



■ ボトルホルダー

■ フロントドアポケット（前席ドア） 左右

- ペットボトルのふたを閉めてから収納してください。

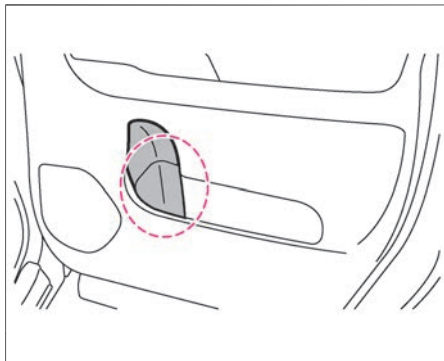

■ スライドドアポケット左右

- ペットボトルのふたを閉めてから収納してください。

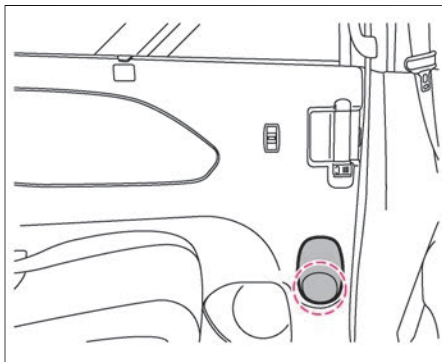

■ **カップホルダー／ボトルホルダーに関する注意事項** **注意**

- **運転中に飲物を出し入れしない。**
運転中に飲物を出し入れすると前方不注意となり、思わぬ事故につながるおそれがあります。運転中は信号待ちなどの停車中に飲物を出し入れしてください。
- **熱い飲物を置かない。**
熱い飲物をカップホルダーに置くと、走行中にこぼれたり、飛び散ったりして、乗員がやけどを負うおそれがあります。
- **いっぱい満たされた容器を置かない。**
飲物や液体がいっぱいに満たされた容器をカップホルダーに置くと、走行中にこぼれたり、漏れだしたりして、車両の電子機器などに損傷を与えるおそれがあります。
- **飲物をこぼさないように注意する。**
飲物の容器の形によっては、確実に固定されないおそれがあります。
- **車室内のスイッチや画面などに飲物をこぼさないようにする。**
故障や火災のおそれがあります。

ステアリングヒーター★

ハンドルを温めます。
電源ポジションがONのときに使えます。

■ ステアリングヒーターの使いかた

- スイッチを押すと約30分間作動します。
(スイッチの表示灯が点灯)
- 作動中は、ハンドルの表面温度が約20°Cを超える温度を保ちます。
- 作動中にスイッチを押すと作動が停止します。
(スイッチの表示灯が消灯)

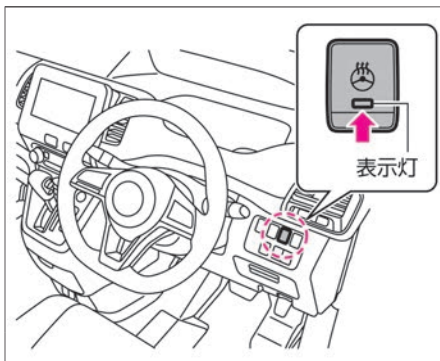

📖 知識

- ハンドルの温度が約20°C以上のときは、スイッチを押してもステアリングヒーターは作動しません。

ヒーターシート★

フロントシートを温めます。
電源ポジションがONのときに使えます。

ヒーターシートの使いかた

- スイッチのHI側またはLO側を押すと作動します。
(スイッチの表示灯が点灯)

スイッチ	働き
HI	早く温めたいとき
LO	保温したいとき

- 止めるときは、スイッチを中立の位置に戻します。
(スイッチの表示灯が消灯)

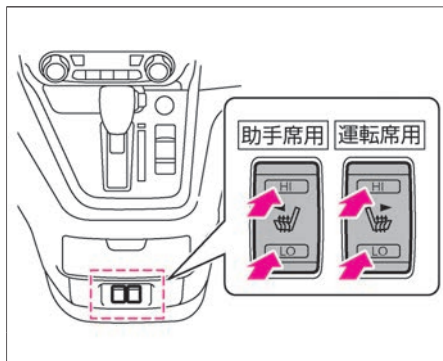

⚠ 注意

- **長時間の連続使用はしない。**
低温やけどの原因になります。特に皮膚の弱い方、乳幼児、病人、お年寄り、身体の不自由な方、眠気をもよおす薬を服用された方、深酒や疲労の激しい方は注意してください。
- シートに毛皮や座布団を載せたり、シートカバーを使用しない。
過熱するおそれがあります。
- 硬くて重い物や突起がある物をシートに載せたり、ピンや針などの鋭い物でシートを突き刺したりしない。
- シートを清掃するときは、シンナー、ベンジン、アルコールなどの有機溶剤を使用しない。
- 水などをこぼしたときは、乾いた布ですぐにふき取る。

🚗 アドバイス

- バッテリーあがりを防止するため、エンジンをかけた状態でご使用ください。また、アイドリング状態での連続使用は避けてください。

電源ソケット

カーアクセサリーの電源をとるときに使用します。電源ポジションがONまたはOFF（ACC状態）のとき使えます。ACC状態については、オートACC機能（➡P.235）をお読みください。

電源ソケットの使いかた

- 電源ソケットはグローブボックスの右上にあります。
- ふたを開けて使います。
- 使用しないときは、ふたを閉めます。
- 容量は、12V（ボルト）、10A（アンペア）、120W（ワット）です。
- 相手プラグを挿入したり抜いたりするときは、使用機器側の電源をOFFにするか、電源ポジションをOFFにしてください。

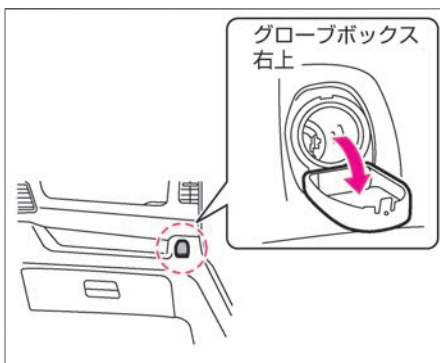

⚠ 注意

- 電源ソケットを使うときは、次のことを守る。
電源ソケットの不適切な使用は、車両のヒューズが切れるだけでなく、最悪の場合、車両火災ややけどのおそれがあります。
 - － 2マタソケットなどでタコ足配線しない
 - － 消費電力120w以下のものを使用する
 - － 相手プラグをソケットの奥まできちんと挿入する
 - － 使用中や使用後はソケットやプラグに注意する
 - － シガーライターをソケットに差し込まない
 - － ソケットに水をかけたり、指や金属などを入れたりしない

🚗 アドバイス

- バッテリーあがりを防止するため、エンジンをかけた状態で使用してください。また、長時間使用したり、



アドバイス

エアコン、ヘッドランプ、リヤウィンドーデフォグガーなどを同時に使用しないでください。

USB電源ソケット

USB電源ソケットはモバイル機器などの充電専用です。電源ポジションがONまたはOFF（ACC状態）のとき使えます。ACC状態については、オートACC機能（P.235）をお読みください。

USB電源ソケットの使いかた

モバイル機器を充電するのに便利なUSB電源ソケットが用意されています。

- USB電源ソケットは以下の場所にあります。
 - － 運転席アッパーボックス内
 - － 運転席シートと助手席シートの背もたれの裏側★
 - － サードシート左右のカップホルダーの横★
- 運転席シートと助手席シート背もたれの裏側にあるUSB電源ソケット★は、ふたを開けて使います。
- 使用しないときは、ふたを閉めます。
- 容量は1か所につき、5V（ボルト）、1A（アンペア）、5W（ワット）です。

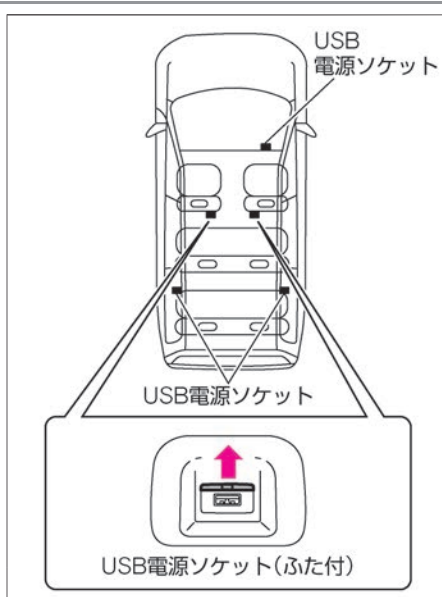

警告

- **SRSエアバッグの作動を妨げるような場所に、モバイル機器や接続用のケーブルを設置しない。**
SRSエアバッグが正常に作動しなくなったり、SRSエアバッグの作動時にモバイル機器が飛ばされたりして、死亡または重大な傷害につながるおそれがあります。

注意

- **モバイル機器または接続用のケーブルは、運転の邪魔にならない場所に固定する。**
運転に支障をきたし、思わぬ事故につながるおそれがあります。
- **USB電源ソケットを使用するときは、次のことを守る。**
USB電源ソケットの不適切な使用は、車両のヒューズが切れるだけでなく、最悪の場合、車両火災ややけどにつながるおそれがあります。
 - － 複数のUSB電源ソケットを持つアダプターを使用して、一度にたくさんモバイル機器を充電しない
 - － 消費電力5W以下のものを使用する

⚠ 注意

- ケーブルはしっかり奥まで挿入する
- ソケットに水をかけたり、指や金属などを入れたりしない
- ソケットの向きに注意し、無理な接続や取り外しをしない

⚠ 注意

- 両面挿し（リバーシブル）対応のUSBケーブルは、USB電源ソケットの内部端子を破損するおそれがあるので使用しない。



リバーシブルタイプUSBコネクター
(接点基板が中央にある)

🚗 アドバイス

- バッテリーあがりを防止するため、エンジンをかけた状態で使用してください。
- サードシート左右のUSB電源ソケット★使用時は、ラジオ・テレビにノイズ（雑音）が入ることがあります。

ロールサンシェード

セカンドシートの左右にあります。

ロールサンシェードの使いかた

- ツマミを持って上方向に引き出し、フックに引っ掛けます。
- 格納するときは、フックから外して元の位置に格納します。

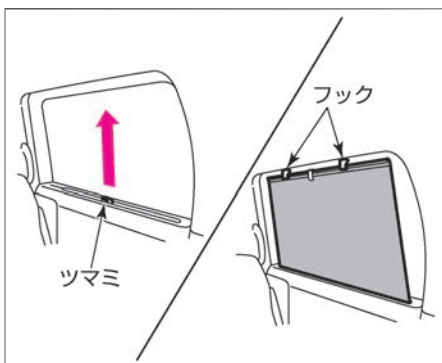

🚗 アドバイス

- ロールサンシェードを上方向以外に引っ張らないでください。破損の原因になります。
- ロールサンシェードを格納するときは、傾けた状態で格納しないでください。しわになる場合があります。

パーソナルテーブル★

フロントシート、セカンドシート左右の背もたれの裏側に折りたたみ式テーブルがあります。

パーソナルテーブル（セカンドシート用）の使いかた

- 中央のボタンを押し、テーブルを手前に開きます。
- カップホルダーは手前に倒して使用します。
- 格納するときはカップホルダーを元の位置に戻し、テーブルを押し上げてロックするまで押しつけます。

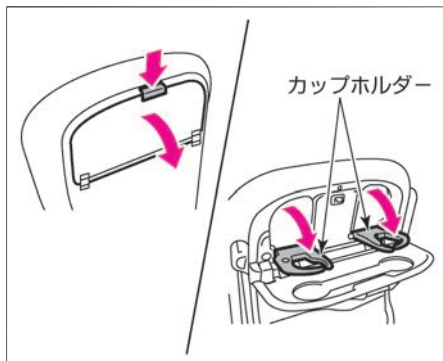

⚠ 注意

- 走行中はテーブルを格納し、使用しない。
- テーブルを使うときは、確実に固定されていることを確認する。
- テーブルに3kg以上の物を載せない。
破損したり、物が落ちたりして思わぬケガをするおそれがあります。また、カップホルダー部に熱い飲物を置いているときは、こぼれてやけどをするおそれがあります。
- テーブル、カップホルダーの使用位置から下向きに必要以上の負荷をかけない。
テーブル、カップホルダーが破損するおそれがあります。

パーソナルテーブル（サードシート用）の使いかた★

- 手前に引き上げて使います。
- 格納するときは、テーブル先端の中央部を持ち、押し下げます。

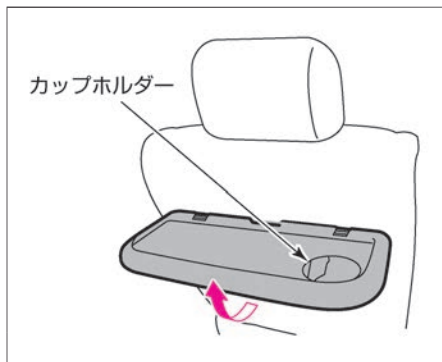

⚠ 注意

- 走行中はテーブルを格納し、使用しない。
- テーブルを使うときは、確実に固定されていることを確認する。
- テーブルに**3kg**以上の物を載せない。

破損したり、テーブルが格納してしまい、物が落ちたりして思わぬケガをするおそれがあります。また、カップホルダー部に熱い飲物を置いているときは、こぼれてやけどをするおそれがあります。

コンビニフックの使いかた

■ コンビニフック

- フロントシート用カップホルダーを引き出して使用します。

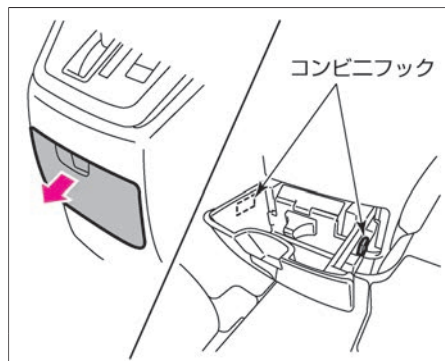

⚠ 注意

- コンビニフックに3kg以上の物を掛けない。
カップホルダーが破損するおそれがあります。
 - コンビニフックを使用中は、カップホルダーを格納しない。
コンビニフックが破損するおそれがあります。
- ➡ フロントシート用カップホルダーについて (P.431)

🚗 アドバイス

- 物を入れたまま格納しないでください。入れた物やカップホルダーが破損します。
- フロントシートからセカンドシートに移動するときや、スマートマルチセンターシートをフロントシート側に移動させるときは、カップホルダーを格納してください。

フロアカーペット

この車（年式）専用のフロアカーペットが設定されています。
床の上にしっかりと固定して正しく使用してください。

■ 固定のしかた

- 床面には日産純正フロアカーペット用の固定クリップが付いています。
- フロアカーペットを床の形状に合わせて敷き、取り付け穴に固定クリップのピンを通して確実に固定します。
- 車種により、固定クリップ・ピンの形状や、各シートごとに設定されている数量は異なります。詳しい固定方法は、日産販売会社にお問い合わせください。

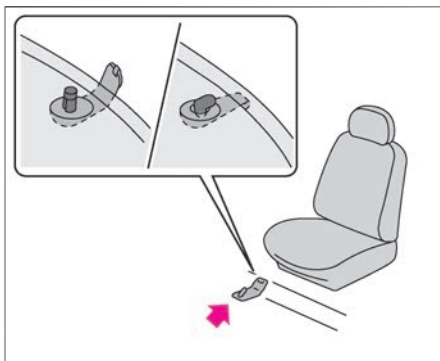

⚠ 警告

- この車（年式）専用のフロアカーペットを、床の上にしっかりと固定して正しく使用する。
フロアカーペットがずれて各ペダルと干渉し、思わぬ速度が出たりブレーキが効きづらくなるなど、重大な傷害につながるおそれがあります。
- 運転席にフロアカーペットを敷くときは、次のことを守る。
 - － 日産純正品であっても、他車種および異なる年式のフロアカーペットは使用しない。
 - － フロアカーペットでペダルを覆わない。
 - － フロアカーペットを重ねて敷かない。
 - － 運転席専用のフロアカーペットを使用する。
 - － フロアカーペットを前後さかさまにしたり、裏返して使用しない。
- 運転する前にフロアカーペットが正しく固定されていることを定期的に確認し、洗車後は必ず確認する。
- 運転に支障がないことを確認する。
運転する前、電源ポジションがOFF

フロアカーペット

 警告

の状態でセレクトレバーが **P** のとき、各ペダルをいっばいに踏み込み、フロアカーペットと干渉しないことを確認してください。

- タバコの火種をフロアカーペットなどに落とさない。
火災につながるおそれがあります。

■ サンバイザーの使いかた

- 前方からの日差しを防ぐときは、下に下げて使います。
- 横からの日差しを防ぐときは、下に下げてフックから外し、横にして使います。

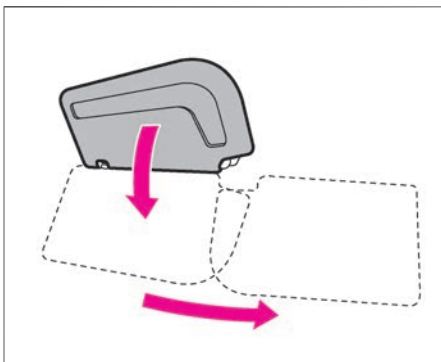

■ バニティミラーの使いかた

- サンバイザー裏側にバニティミラー（鏡）が付いています。
- サンバイザーを下に下げ、カバーを横にスライドさせて使います。

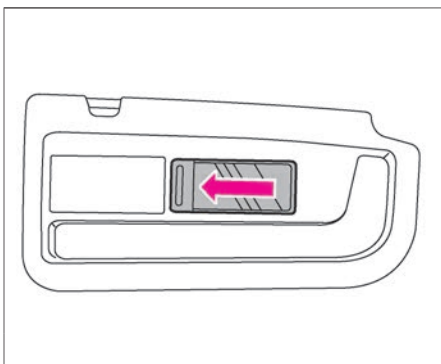

チケットホルダー

チケットホルダーの使いかた

- 挟みこんで使います。
- パーキングチケットなど約1mm以下のカードを3枚程度入れることができます。

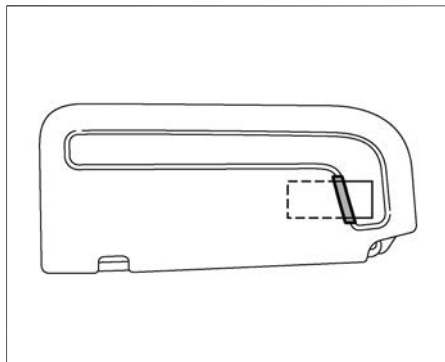

アドバイス

- 厚さ1mm以上のカードを無理に入れないでください。カードが変形、破損またはサンバイザーに傷がつくおそれがあります。

ラゲッジアンダーボックス

収納スペースとしてお使いください。

ラゲッジアンダーボックスの使いかた

- 1 バックドアを開けます。
 ➡ [バックドアの開けかた \(P.155\)](#)

- 2 開口部に手を入れて、ラゲッジボードを持ち上げます。

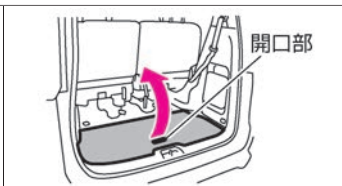

- 3 ラゲッジボード裏側にあるフックをサードシートのヘッドレストステーに引っ掛け、ラゲッジボードを固定します。



知識

- ラゲッジボードを開いたままサードシートを移動させたり、走行したりしないでください。荷物やラゲッジボードを損傷させるおそれがあります。
- サードシートの位置によっては、ラゲッジボード裏側にあるフックがサードシートのヘッドレストステーに引っ掛けにくいときがあります。

シートバックフックの使いかた

■ セカンドシート用

- フロントシート左右背もたれの裏側に2箇所ずつあります。
- 買い物袋などを引っ掛けるときに使います。
- フックを手前に倒して使います。

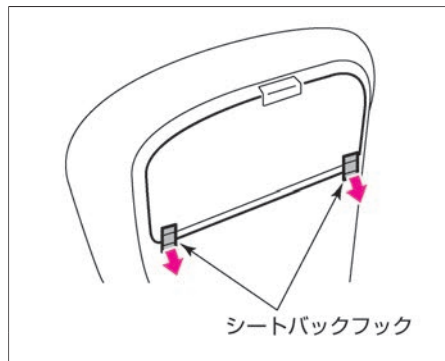

🚗 アドバイス

- フックには大きな力がかからないようにしてください。破損するおそれがあります。
- 3kg以上の物をかけないでください。フックが破損するおそれがあります。

シートバックフック★

■ サードシート用★

- セカンドシート左右背もたれの裏側に2箇所ずつあります。
- 買い物袋などを引っ掛けるときに使用します。
- パーソナルテーブル（サードシート用）使用時に使うことができます。

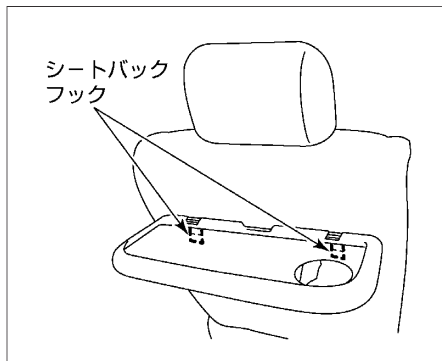

アドバイス

- フックには大きな力がかからないようにしてください。破損するおそれがあります。
- 3kg以上の物をかけないでください。フックが破損するおそれがあります。

アシストグリップの使いかた

- アシストグリップは、助手席およびセカンドシート左右、サードシート左右にあります。

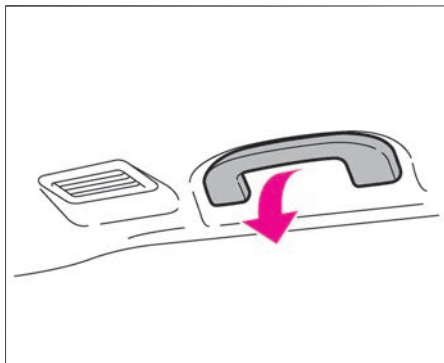

ラゲッジフック

荷物の固定用としてロープなどをかけるときに使用します。

ラゲッジフックの使いかた

■ ラゲッジフロア（4箇所）

- ラゲッジフロアの左右に2箇所ずつあります。
- 使わないときは、格納しておきます。

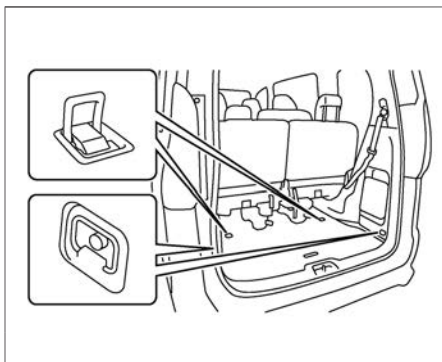

アドバイス

- フックには大きな力がかからないようにしてください。破損するおそれがあります。
- 30kg以上の物をかけないでください。フックが破損するおそれがあります。

ラゲッジフック

■ ラゲッジルームピラー部（2箇所）

- ラゲッジルームの左右に1箇所ずつあります。

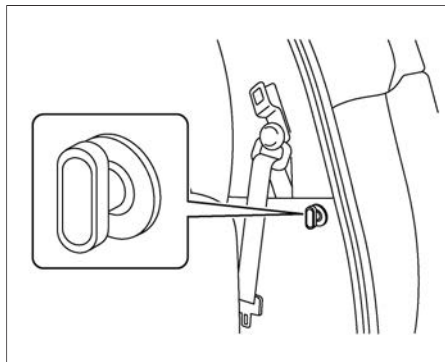

アドバイス

- フックには大きな力がかからないようにしてください。破損するおそれがあります。
- 3kg以上の物をかけないでください。フックが破損するおそれがあります。

MEMO

トラブルがおきたときは

まずはじめに

故障したときは	P.458
発炎筒	P.459
けん引について	P.460

緊急時の対処方法

パンクしたときは	P.464
ドアが開かないときは	P.473
ハンドルがロックし、エンジンの始動ができないときは	P.475
キー（インテリジェントキー）で始動できないときは	P.476
バッテリーがあがったときは	P.477
警告灯がついたときは	P.485
ブザー（警報音）が鳴ったときは	P.491
窓ガラスがくもったときは	P.492
オーバーヒートしたときは	P.494
セレクトレバーが動かないときは	P.496
雪道やぬかるみにはまったときは	P.497

故障したときは

高速道路や自動車専用道路で車両が故障したときは、次の手順で対処してください。

故障したときの対処のしかた

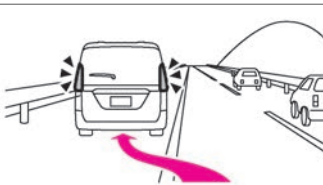
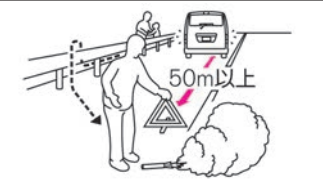
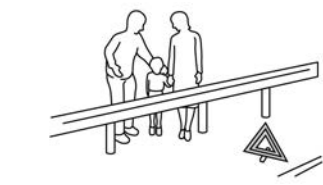
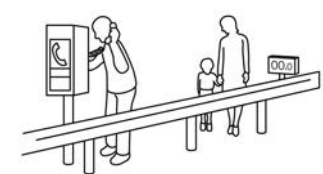
1	<p>非常点滅表示灯で後続車に危険を知らせながら、できるだけ路肩に寄せて停車します。路肩が無い場所では、可能な限り広いところまで自走します。</p>	
2	<p>同乗者をガードレールの外側などに避難させ、車両の50m以上後方に発炎筒と停止表示板（停止表示灯）を置きます。 ➡ 発炎筒 (P.459)</p>	
3	<p>運転者もガードレールの外側などに避難します。避難するときは、停止車両への追突事故が発生したときに巻き込まれないよう注意してください。</p>	
4	<p>非常電話や携帯電話などで救援依頼をします。</p>	

警告

- 発炎筒はトンネル内では使用しない。
煙で視界が悪くなり、他車の走行の妨げとなり、事故につながるおそれがあります。このときは非常点滅表示灯をご使用ください。

注意

- エンジンが停止しているときは慎重に運転する。
故障によりエンジンが停止していると、ブレーキやパワーステアリングが正しく機能せず、極度にブレーキの効きが悪くなったり、ハンドルの操作力が重くなるので慎重に運転してください。

アドバイス

- 高速道路や自動車専用道路では、停止表示板（停止表示灯）の表示が法律で義務づけられています。
- 高速道路上では1kmごとに非常電話が設置されています。

トラブルがおきたときは

発炎筒

高速道路や踏み切りなどで故障・事故により緊急停車したとき、周囲に危険を知らせるために使います。発炎時間は約5分です。非常点滅表示灯と併用してください。

発炎筒の使いかた

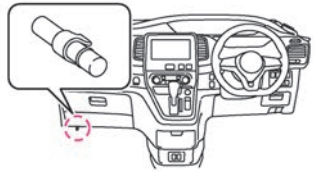
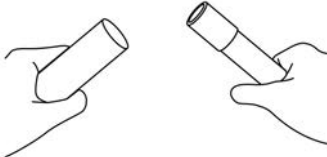
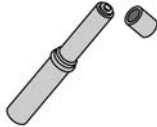
1	<p>助手席足元部のホルダーから発炎筒を外します。</p>	
2	<p>本体をひねりながらケースから引き抜き、本体を逆さにして差し込みます。</p>	
3	<p>先端のふたを取り、ケースのすり薬で発炎筒の先端をこすって着火します。</p>	

警告

- **お子さまには触らせない。**
いたずらなどで発火するおそれがあります。
- **可燃物の近くで使用しない。**
引火するおそれがあります。
- **点火は必ず車外で行い、点火後は顔や身体に近づけない。**
やけどをするおそれがあります。
- **トンネル内では使用しない。**
煙で視界が悪くなり、他車の走行の妨げとなり、事故につながるおそれがあります。このときは非常点滅表示灯をご使用ください。

アドバイス

- 発炎筒に記載してある使用方法、注意をあらかじめ確認しておいてください。
- 発炎筒には有効期限があります。期限が切れる前に日産販売会社でお買い求めください。

けん引について

けん引が必要なときは、日産販売会社またはJAFなどのロードサービスに依頼してください。
やむをえずけん引するときは、できる限り短距離の移動のみとしてください。

けん引時の注意事項

- 車両が動かなくなったり、異常な音がするときは、けん引せずに日産販売会社へご連絡ください。
- 車両を運搬するときは、2WD車は前輪または4輪を、4WD車は4輪を持ち上げてください。
- やむをえず4輪接地の状態でけん引されるときは、セレクトレバーを **N** に入れて行ってください。
- 4輪接地でけん引してもらうときは、速度30km/h以下、距離30km以内にしてください。高速走行や長距離走行をすると、トランスミッションが破損するおそれがあります。できるだけレッカー車、またはトレーラーを依頼してください。
- けん引ロープはできるだけソフトロープを使い、バンパーに傷をつけないように注意してください。
- けん引中はロープをたるませないように、前の車の制動灯に注意してください。
- けん引フックは他車をけん引するために使用しないでください。

※1： NISMO仕様車は2輪接地でのけん引はできません。

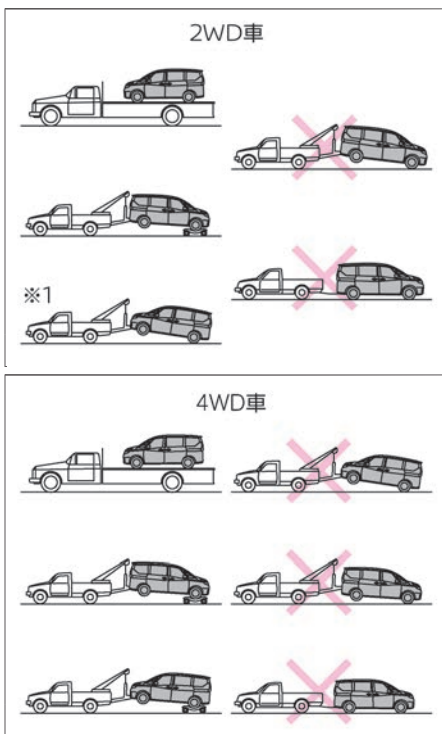

⚠ 注意

- 2WD車の前輪を持ち上げてけん引するときは、電源ポジションを**ON**にしない。
VDCが作動し、ブレーキがかかることがあります。

他車のけん引について

この車両で他車をけん引することはできません。後ろ側についているフック（リヤフック）は船舶輸送時の固定専用です。けん引やトレーラー輸送時などの固定には絶対使用しないでください。

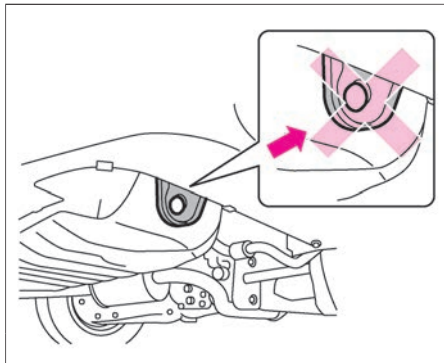
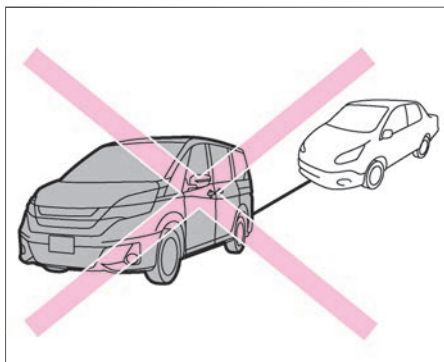

🚗 アドバイス

- けん引用として使うと、車両を損傷するおそれがあります。
- トレーラーなどで輸送するときは、フロントスロット、リヤスロットを使い固定してください。

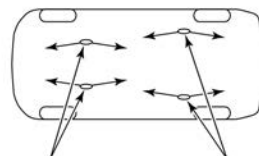
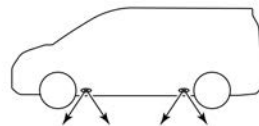

フロントスロット

リヤスロット

やむをえず4輪接地でけん引されるときは

<p>1</p>	<p>自車および他車のけん引フックにロープを掛けます。</p>	
<p>2</p>	<p>ロープ中央に30cm×30cm 以上の白い布を取り付けます。 ロープをかけるときは、できるだけ同じ側で水平になるように掛けてください。</p>	
<p>3</p>	<p>エンジンを始動しセレクトレバーを N に入れ、パーキングブレーキを解除します。</p>	
<p>4</p>	<p>エンジンを始動できないときは電源ポジションをONにし、セレクトレバーを N に入れてください。</p>	

警告

- **4輪接地でけん引されるときは、電源ポジションをOFFにしない。**
電源ポジションがOFFでバッテリーがあがると、ハンドルロック（ステアリングロック）の解除ができなくなるため、このままの状態ですけん引しないでください。けん引するときは救援車のバッテリーとつなぎ、電源ポジションをONにしてハンドル操作ができる状態で行ってください。また、けん引中は電源ポジションをOFFにしないでください。ハンドル操作ができなくなり危険です。

注意

- エンジンが停止していると、ブレーキやパワーステアリングの倍力装置が働かなくなるため、極度にブレーキの効きが悪くなったり、ハンドル操作力が重くなるので注意する。
- けん引フックに指定以外のフックは絶対に使用しない。
フック部が破損するおそれがあります。
- 長い下り坂ではけん引しない。
ブレーキが過熱して効かなくなり、事

注意

故につながるおそれがあります。このような場所でけん引するときは、レッカー車で引いてもらってください。

- **4WD車はトレーラーに搭載するか、4輪接地の状態でけん引してもらう。**
2輪を上げた状態でけん引すると、上げた車輪が回転して、思わぬ事故や故障につながるおそれがあります。



アドバイス

- けん引中はロープをたるませないように、前の車の制動灯に注意してください。
- けん引フックは他車をけん引するために使用しないでください。



知識

- けん引が終わったら、けん引フックを取り付けたときと逆の手順で取り外します。

パンクしたときは

この車両にはスベアタイヤおよびジャッキが標準で搭載されていません。
タイヤがパンクしたときは、タイヤ応急修理キットで応急修理ができます。

■ 応急修理する前に

応急修理を行うときは、次の準備をしてください。

- 地面が固く平らな場所に車両を移動する。
- パーキングブレーキをかける。
- セレクトレバーを **P** にする。
- 電源ポジションをOFFにする。
- 非常点滅表示灯を点滅させる。



アドバイス

- タイヤに釘やネジが刺さっている場合は、抜かずにそのまま修理してください。



知識

- 次の場合はタイヤ応急修理キットでは応急修理ができません。日産販売会社またはJAFなどに連絡してください。
 - － 約4mm以上の切り傷や刺し傷があるとき
 - － タイヤサイド部が損傷を受けたとき
 - － ほとんど空気の抜けた状態で走行したとき
 - － タイヤがホイールから外れているとき
 - － ホイールが破損しているとき
 - － タイヤが2本以上パンクしているとき
 - － 修理剤の有効期限が切れているとき

タイヤ応急修理キット

- タイヤトレッド部（接地面）の軽度なパンクは、タイヤ応急修理キットで応急修理できます。
- タイヤ応急修理キットは、サードシート運転席側のカップホルダー下部に格納されています。
- ➡ **工具の格納場所 (P.501)**
- 応急修理を目的としているため、修理後に長期間の走行はできません。修理後はすみやかに日産販売会社または専門の修理業者で点検、恒久修理またはタイヤ交換を行ってください。



応急修理のしかた

■ コンプレッサーの準備

- 1 コンプレッサーからタイヤ空気圧排気キャップ、ホース、電源プラグを取り出します。
(電源プラグはコンプレッサーの裏側に収納されています。)



- 2 コンプレッサーからのホースの口金を修理剤ボトルにしっかりとねじ込みます。



- 3 コンプレッサーにボトルを固定します。

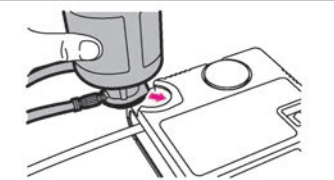

パンクしたときは

4	<p>修理剤ボトルの速度制限シールをはがし、運転者のよく見えるところに貼ります。</p>	
----------	--	--

⚠ 注意

- **ハンドルのセンターパッド部には速度制限シールを貼らない。**
SRSエアバッグが正常に作動しなくなり、重大な傷害につながるおそれがあります。また、警告灯やスピードメーターが見えなくなる位置にも貼らないでください。

■ エアの注入

1	<p>パンクしたタイヤのバルブからキャップを外し、ボトルからのホースの口金をパンクしたタイヤのバルブにしっかりとねじ込みます。</p>	
----------	---	--

2	<p>コンプレッサーのスイッチがOFF（「○」の位置）であることを確認し、電源プラグを車室内の電源ソケットに差し込みます。</p>	
----------	---	--

トラブルがおきたときは

パンクしたときは

3 電源ポジションをONにします。

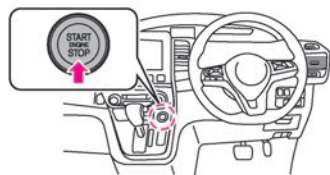

4 コンプレッサーのスイッチをON（「|」の位置）にし、タイヤを指定空気圧まで昇圧させます。この際、実際の空気圧が測れるようにコンプレッサーを一時停止して空気圧計で測定してください。



5 指定空気圧まで昇圧できたら、コンプレッサーのスイッチをOFF（「○」の位置）にし、電源プラグを電源ソケットから抜きます。

6 ホースをタイヤのバルブからすばやく取り外し、タイヤのバルブにキャップを取り付けます。

⚠ 注意

- ホースとタイヤのバルブの接続をしっかりと行う。
接続が不十分な場合、空気が漏れたり、修理剤が飛びちるおそれがあります。
- 破裂の危険があるので応急修理キット作動中は補修中のタイヤから離れる。
- タイヤに亀裂や変形が発生している場合、ただちにコンプレッサーのスイッチをOFF（「○」の位置）にし、修理を中止する。
タイヤのバルブを介して修理剤を注入するため、圧力が600kPaに達することがありますが、異常ではありません。通常は、30秒ほどで下がります。
- 空気を入れたあとは、ホースの口金^①が熱くなることがあるため、やけどしないように注意する。

🚗 アドバイス

- コンプレッサーは長時間使用すると故障につながるおそれがありますので、15分以上連続して作動させないでください。タイヤ空気圧を昇圧できない場合は修理できません。

パンクしたときは

10分以内に180kPaまで昇圧できない場合

10分以内に180kPaまで昇圧できない場合は、タイヤがひどい損傷を受けているおそれがあります。この場合は、本修理キットで応急修理することができません。日産販売会社またはJAFなどに連絡してください。

空気を入れすぎてしまったとき

ホースをタイヤのバルブから外します。ホース先端にタイヤ空気圧排気キャップをねじ込み、タイヤ空気圧排気キャップの突起部をタイヤバルブに押しあてて、空気を抜いてください。

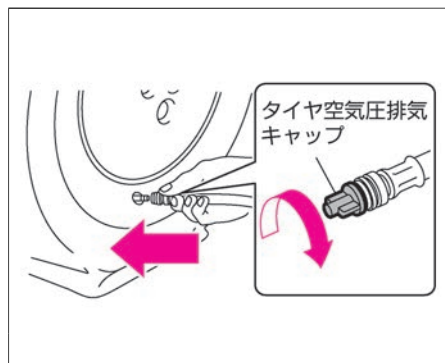

■ 点検走行

1 ただちに走行を始め、3km程度走行してください。80km/h以下の速度で注意深く運転してください。

2 走行後、再度タイヤ空気圧を測定します。コンプレッサーのスイッチがOFF（「○」の位置）であることを確認します。コンプレッサーからのホースを修理剤ボトルから取り外し、タイヤのバルブに取り付けて空気圧計で測定してください。

130kPa未満の場合

本修理キットによる応急修理はできません。運転を中止して日産販売会社またはJAFなどのロードサービスに連絡してください。

130kPa以上指定空気圧未満の場合

コンプレッサーのスイッチをON（「|」の位置）にして指定空気圧まで昇圧し、点検走行の作業を行います。上記作業を繰り返しても指定空気圧より低下する場合は、本修理キットによる応急修理はできません。運転を中止して日産販売会社またはJAFなどのロードサービスに連絡してください。

JAFの営業所一覧…別冊のメンテナンスノート「サービス網について」をお読みください。

注意

- 走行するときは、低速で慎重に運転し、特にカーブや旋回時には注意する。

指定空気圧の場合

応急修理は完了です。すみやかに日産販売会社または専門の修理業者まで慎重に運転してください。

 **アドバイス**

- 応急修理後の恒久修理の際、パンク穴を発見できないために恒久修理できないことがあります。そのまま走行を続ける場合は、こまめに空気圧をチェックしてください。頻繁に空気圧の低下がみられるときは、日産販売会社または修理業者で点検を受けてください。

 **知識**

- 修理剤を使用したタイヤは、新しいタイヤに交換されることをおすすめします。修理・再使用される場合は、専門の修理業者と相談してください。
- ホイールは付着した修理剤をふき取れば再使用できますが、タイヤのバルブは新しいものと取り替えてください。
- 修理剤は再使用できません。使用後は新しい修理剤をお求めください。詳しくは日産販売会社にご相談ください。

タイヤ応急修理キット

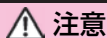
**注意**

タイヤ応急修理キット

- タイヤ応急修理キットは、必ず日産純正品を使用する。
- タイヤ応急修理キットは、搭載車両専用のため、他の車には使用しない。
- タイヤ応急修理キットは自動車用タイヤの空気充填や空気圧チェック以外で使用しない。
- タイヤ応急修理キットはDC12V専用のため、他の電源での使用はできません。
- 水やほこりを避けて使用する。
- 分解、改造などは絶対にしない。
- コンプレッサーに衝撃を与えない。
故障の原因となります。
- お子さまが誤って手を触れないように注意する。

修理剤について

- 修理剤を口に入れない。
修理剤を飲みこむと健康に害があります。万一誤って飲んだ場合は、できるだけたくさん水を飲み、ただちに医師の診療を受けてください。
- 万一目や皮膚に付着した場合は、水でよく洗い流す。
それでも異常を感じたときは、医師の診療を受けてください。

ドアが開かないときは

キーの電池が切れたときや、バッテリーがあがったときなどドアが開かないときは、次の方法で施錠・解錠してください。

■ 内蔵キー（メカニカルキー）でのドアの開けかた

運転席ドアにある鍵穴に内蔵キーを差し込んで車両前方に内蔵キーを回すと解錠します。施錠するときは、車両後方に内蔵キーを回します。

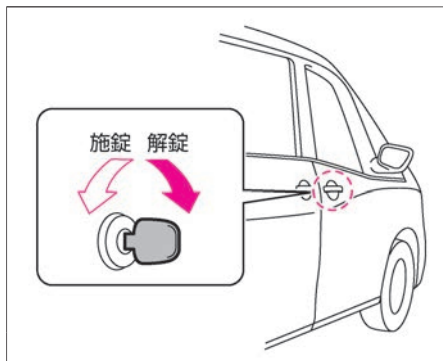

📖 知識

- 内蔵キーはインテリジェントキーに内蔵されています。

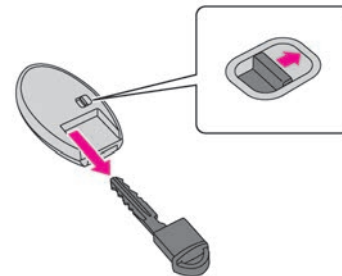

緊急時のバックドアの開けかた

バッテリーあがりなどにより、バックドアを開けられなくなったときは、次の操作をしてください。

- バックドア（全体）、ハーフバックドア（上側）の車室内側にあるロック機構のふたを開けます。
- お手持ちの六角レンチを穴に差し込みレバーを矢印の方向に動かして解錠し、バックドアを持ち上げます。

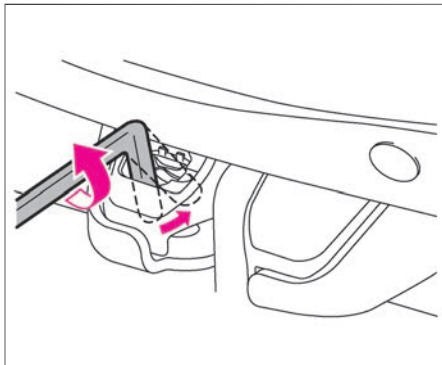
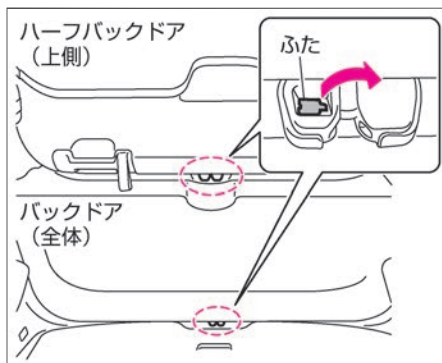
 アドバイス

- バックドアオープナースイッチなどの故障につながるおそれがあるため、操作をしたときは日産販売会社で点検を受けてください。
- 操作後はなるべく早く日産販売会社で点検を受けてください。

ハンドルがロックし、エンジンの始動ができないときは

ハンドルがロックされているときは、エンジンスイッチを押しても電源ポジションが切り替わらない場合があります。次の手順でハンドルロック（ステアリングロック）を解除してください。

ハンドルロック（ステアリングロック）の解除のしかた

- ハンドルを左右に回しながらエンジンスイッチを押します。ロックが解除できないときは、繰り返し行ってください。エンジンの始動のしかた（➡P.230）

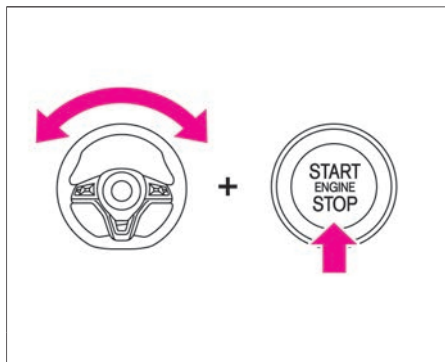

アドバイス

- ハンドルがロックされていても、数mm～数cmだけ動かすことができます。その範囲内でハンドルを左右にゆっくり回しながら、エンジンスイッチを押してください。
- ハンドルがロックされているときはハンドルが重く、力を入れないと回すことができないことがあります。
- バッテリーがあがるとハンドルロック（ステアリングロック）の解除が行えず、電源ポジションが切り替わらなくなります。すみやかにバッテリーを充電してください。

キー（インテリジェントキー）で始動できないときは



キーの電池が切れたときや、使用環境によりキーと車両の通信が正常に行われていないときは、次の手順でエンジンを始動してください。

エンジンの始動のしかた

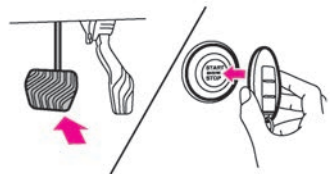
- 1 ブレーキペダルを踏み、キーのロゴマークの裏面をエンジンスイッチに接触させます。（ブザーが“ピピッ”と鳴ります。）

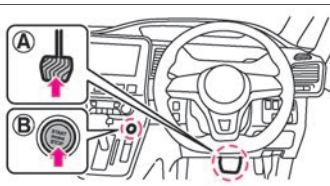

- 2 ブザーが鳴ってから10秒以内に、ブレーキペダル(A)をしっかりと踏み込みながら、エンジンスイッチ(B)を押します。

 アドバイス

- 左記の手順でエンジンを始動できない場合は、早めに日産販売会社にご連絡ください。

 知識

- 停止操作は通常と同じ手順です。
- ドアの施錠・解錠は、内蔵キー（メカニカルキー）（➡P.473）をご使用ください。
- キーの電池が切れたときは、早めに電池を交換してください。
➡キー（インテリジェントキー）の電池交換（P.539）

バッテリーがあがったときは

バッテリーがあがり、エンジンの始動ができなくなったときは、救援車を依頼し、ブースターケーブル（別売り）をつないで始動してください。S-HYBRID付車には2種類のバッテリーが搭載されています。➡ エンジンルーム内の配置図 (P.508)

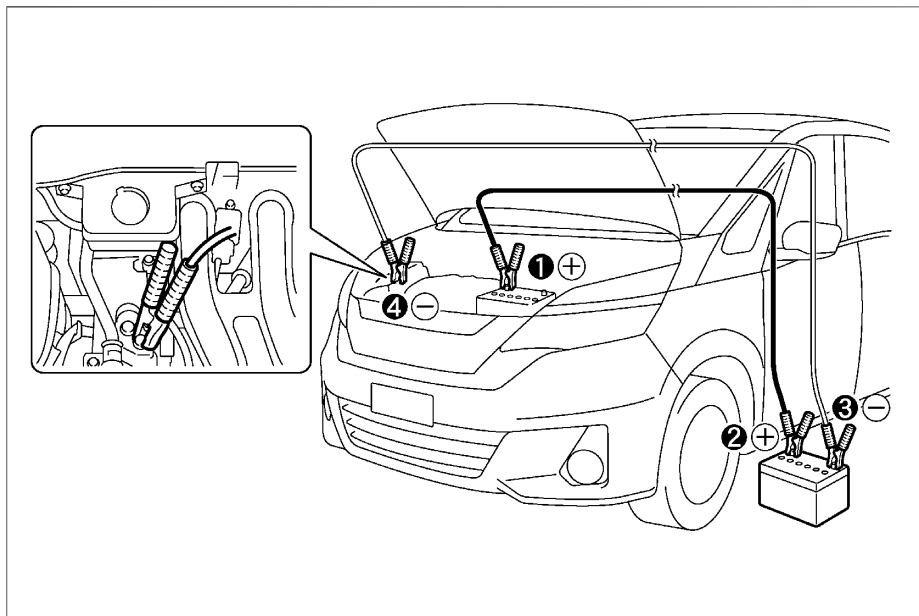

⚠ 警告

- ジャンプスタートを行うときは換気を十分に行い、火気は近づけない。バッテリーから発生する可燃性ガスに引火して爆発するおそれがあります。
- バッテリー液が付着したときは、すぐに多量の水で洗浄し、飲み込んだときは多量の水を飲んで応急処置をしたあと、医師の診療を受ける。バッテリー液は希硫酸です。目や皮膚に付着すると、失明や炎症など重大な傷害につながるおそれがあります。
- ブースターケーブルを正しい順番と位置でつなく。
- ブースターケーブルを自車バッテリーの⊖端子に直接つながない。
- ブースターケーブルの⊕端子と⊖端子を接触させない。火花が発生し、バッテリーから発生する可燃性ガスに引火して爆発し、やけどなど重大な傷害につながるおそれがあります。
- バッテリーの⊕側ターミナルが周辺の金属と接触しないようにする。接触するとショートして火災の原因となるおそれがあります。また、

次ページに続く

バッテリーがあがったときは

 警告

バッテリーの端子の締め付けが緩いと、配線などが過熱、焼損し、火災につながるおそれがあります。

- **バッテリーを交換するときは、必ず同じサイズ（型式）に交換し、動かないようにしっかりと固定する。**

しっかりと固定できていないと、ショートなどの原因となり火災につながるおそれがあります。詳しくは、日産販売会社にご相談ください。





アドバイス

S-HYBRID付車

- S-HYBRID専用バッテリー（メイン）とバッテリー（サブ）の2つのバッテリーを使用しています。どちらかのバッテリーがあがるとエンジンが始動できません。バッテリーがあがったときは、バッテリー（メイン）から処置をしてください。
- ブースターケーブルをつなぐときは、必ず12V（ボルト）バッテリー仕様の救援車を依頼してください。12V（ボルト）以上のバッテリーにブースターケーブルをつないだ場合、つなぎ方を間違えると車両が破損するおそれがあります。

バッテリーがあがったときは

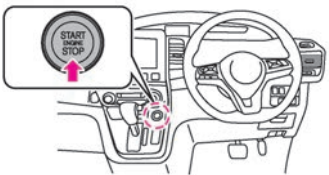
ジャンプスタートのしかた

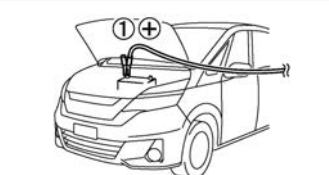
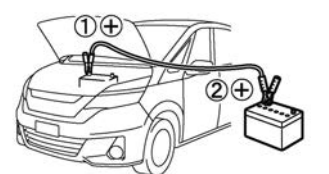
1	<p>自車と救援車の電源ポジションをOFFにします。 ➡ 電源ポジションの切り替えかた (P.233)</p>	
2	<p>運転席の右下にあるボンネットオープナーを引いて、ボンネットを開けます。 ➡ ボンネットの開けかた、閉めかた (P.509)</p>	
3	<p>ブースターケーブル①を自車のバッテリーの⊕端子に接続します。 ※S-HYBRID付車はバッテリー（メイン）に接続します。</p>	
4	<p>手順3で接続したケーブルの反対側②を救援車のバッテリーの⊕端子に接続します。</p>	

⚠ 注意

- ブースターケーブルのワニグチクリップは、車体に触れたり、他のワニグチクリップと接触しないように注意する。
- ブースターケーブルは、確実に接続する。
エンジン始動時の振動で外れたりしないように確実につないでください。
- 冷却ファンやベルトに注意する。
ブースターケーブルをつなぐときや外すときは、冷却ファンやベルトに巻き込まないように注意してください。

バッテリーがあがったときは

- 5 もう1本のブースターケーブル③を救援車のバッテリーの⊖端子に接続します。

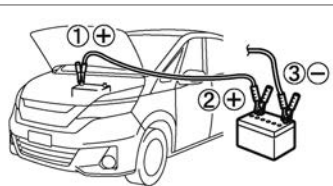

- 6 手順5で接続したケーブルの反対側④を右記のような自車の車体（手順3で接続した位置から離れた未塗装の金属部）に接続します。

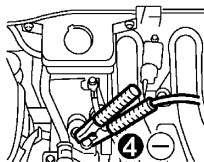

- 7 救援車のエンジンを始動し、エンジン回転数を少し高めにします。

- 8 自車のエンジンを始動します。
エンジンが始動したら、ブースターケーブルをつないだときと逆の手順で外します。

➡ エンジン始動のしかた (P.230)

 アドバイス

- 押しがけによる始動はできません。
- 救援車には12Vバッテリー仕様の車両を使用してください。
- バッテリーがあがるとハンドルロック（ステアリングロック）の解除が行えず、電源ポジションが切り替わらなくなります。すみやかにバッテリーを充電してください。
- エンジンをかけるときは、ヘッドランプやエアコンなどはOFFにしてください。
- エンジンが始動しても、しばらくエアコンやオーディオ★を使用しないでください。
- S-HYBRID付車は、充放電能力と寿命性能を強化したS-HYBRID付車専用のバッテリーをご使用ください。専用バッテリー以外を使用すると、バッテリーの早期劣化やアイドリングストップ機能、エンジンアシスト機能が正常に作動しなくなる原因となります。

 アドバイス

- エンジンが始動できない場合には、一旦電源ポジションをOFFにして、10秒以上待ってから再始動してください。



アドバイス

S-HYBRID付車

- エンジンが始動できない場合は、バッテリー（サブ）あがりと考えられます。バッテリー（サブ）にブースターケーブルをつなぎエンジンを始動してください。

バッテリーがあがったときは

バッテリー（サブ）（S-HYBRID付車）

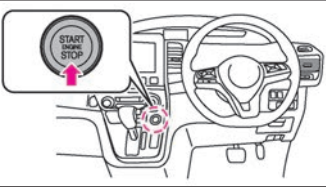
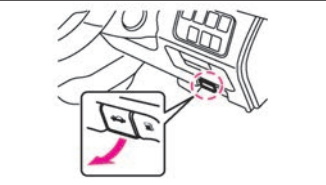
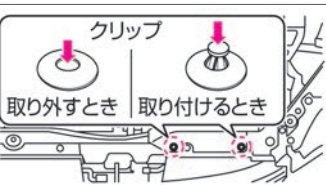
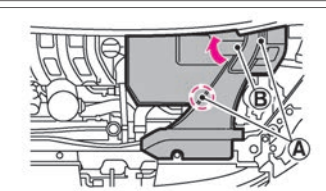
1	<p>自車と救援車の電源ポジションをOFFにします。</p> <p>➡ 電源ポジションの切り替えかた (P.233)</p>	
2	<p>運転席の右下にあるボンネットオープナーを引いて、ボンネットを開けます。</p> <p>➡ ボンネットの開けかた、閉めかた (P.509)</p>	
3	<p>エアダクトのクリップを外します。中央部を先の細い工具などで押し込み、ロックを解除してからクリップを引き抜きます。</p> <p>➡ エアダクトの外しかた (P.511)</p>	
4	<p>エアダクトのⒶ部を持ち上げてからⒷ部を矢印方向に回しながらエアダクトを引き抜きます。</p>	



⚠ 注意

- ブースターケーブルのワニグクリップは、車体に触れたり、他のワニグクリップと接触しないように注意する。
- ブースターケーブルは、確実に接続する。エンジン始動時の振動で外れたりしないように確実につないでください。
- 冷却ファンやベルトに注意する。ブースターケーブルをつなぐときや外すときは、冷却ファンやベルトに巻き込まないように注意してください。

🚗 アドバイス

- 左記の手順でエンジンが始動できない場合は、バッテリー（メイン）とバッテリー（サブ）両方のバッテリーあがり考えられます。日産販売会社またはJAFなどに連絡してください。

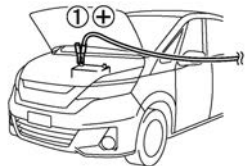
バッテリーがあがったときは

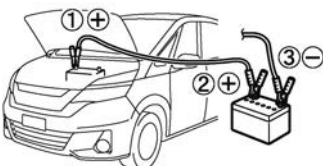
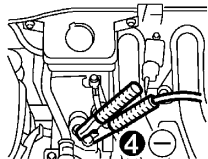
<p>5</p>	<p>ブースターケーブル①を自車のバッテリーの⊕端子に接続します。</p>	
<p>6</p>	<p>手順5で接続したケーブルの反対側②を救援車のバッテリーの⊕端子に接続します。</p>	
<p>7</p>	<p>もう1本のブースターケーブル③を救援車のバッテリーの⊖端子に接続します。</p>	
<p>8</p>	<p>手順7で接続したケーブルの反対側④を右記のような自車の車体（手順5で接続した位置から離れた未塗装の金属部）に接続します。</p>	

トラブルがおきたときは

次ページに続く

バッテリーがあがったときは

9





ブースターケーブルをつないだあとは、バッテリー（メイン）があがったときの処置のしかたと同じです。

 アドバイス

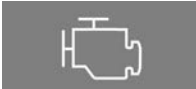

- 押しがけによる始動はできません。
- 救援車には12Vバッテリー仕様の車両を使用してください。
- エンジンが始動できない場合には、一旦電源ポジションをOFFにして、10秒以上待ってから再始動してください。
- バッテリーがあがるとハンドルロック（ステアリングロック）の解除が行えず、電源ポジションが切り替わらなくなります。すみやかにバッテリーを充電してください。
- エンジンをかけるときは、ヘッドランプやエアコンなどはOFFにしてください。
- エンジンが始動しても、しばらくエアコンやオーディオ★を使用しないでください。



警告灯がついたときは

運転中に警告灯・表示灯が点灯または点滅したときは、次の対処方法に従ってください。
車両故障のおそれがない表示灯の説明は、(➡ p.71)をお読みください。



警告灯	名称	点灯・点滅する条件	説明・対処方法
	油圧警告灯	<ul style="list-style-type: none"> ● エンジン回転中、エンジン内部を潤滑しているオイルの圧力が低下すると点灯します。 	<ul style="list-style-type: none"> ● 点灯したときは、ただちに安全な場所に停車してエンジンを止め、日産販売会社に連絡してください。
	故障警告灯 (MIL)	<ul style="list-style-type: none"> ● エンジン電子制御システムに異常があると点灯または点滅します。 	<ul style="list-style-type: none"> ● 点灯または点滅したときは、すみやかに安全な場所に停車し、日産販売会社に連絡してください。
	充電警告灯	<ul style="list-style-type: none"> ● バッテリーの充電システムに異常があると点灯します。 	<ul style="list-style-type: none"> ● 点灯したときは、すみやかに安全な場所に停車し、日産販売会社にご連絡ください。 点灯したまま走行すると、バッテリーが破損したり、エンジンが突然停止し、思わぬ事故につながるおそれがあります。
	ABS警告灯	<ul style="list-style-type: none"> ● ABSのシステムに異常があると点灯します。 	<ul style="list-style-type: none"> ● すみやかに日産販売会社で点検を受けてください。 点灯したときは、ABSが作動しなくなるため、高速走行や急ブレーキを避けて運転してください。
	電動パーキングブレーキ警告灯★	<ul style="list-style-type: none"> ● 電動パーキングブレーキがかかっていると点灯し、電動パーキングブレーキを解除すると消灯します。 ● 電動パーキングブレーキのシステムに異常があると点滅します。 	<ul style="list-style-type: none"> ● 電動パーキングブレーキを解除しても点滅が続くときは、すみやかに車両を安全な場所に停車し、日産販売会社に連絡してください。

警告灯	名称	点灯・点滅する条件	説明・対処方法
 <p>電動パーキング ブレーキ無車</p>	<p>ブレーキ警告灯 (赤色表示)</p>	<ul style="list-style-type: none"> ● 次の場合は点灯し続けます。 <ul style="list-style-type: none"> － パーキングブレーキをかけているとき － ブレーキ液が不足しているとき － ブレーキシステムに異常があるとき 	<ul style="list-style-type: none"> ● パーキングブレーキがかかっているときは、パーキングブレーキを解除します。 ● パーキングブレーキを解除しても点灯するときは、ただちに安全な場所に停車して、日産販売会社にご連絡ください。ブレーキの効きが悪いときは、ブレーキペダルを強く踏んで停車してください。ブレーキの効きが極度に悪いときは、思わぬ事故につながるおそれがあるため、走行しないでください。 ● ブレーキ液が正常でABS警告灯と同時に点灯したときは、高速走行や急ブレーキを避け、すみやかに日産販売会社で点検を受けてください。

警告灯	名称	点灯・点滅する条件	説明・対処方法
 電動パーキング ブレーキ付車	ブレーキ警告灯 (赤色表示)	<ul style="list-style-type: none"> ● 次の場合は点灯し続けます。 <ul style="list-style-type: none"> － ブレーキ液が不足しているとき － ブレーキシステムに異常があるとき 	<ul style="list-style-type: none"> ● 走行中にブレーキ警告灯（赤色表示）が点灯した場合は、車両を停止し、以下の確認を行ってください。（ブレーキシステム警告灯と同時にVDC警告灯も点灯します。）日産販売会社で点検を受けてください。 <ul style="list-style-type: none"> － ブレーキ液の量が規定通りに入っていることを確認してください。ブレーキ液が不足している場合は、ブレーキ液を補充し日産販売会社で点検を受けてください。 － ブレーキ液の量が適正のときは、他に原因があることが考えられますので、日産販売会社で点検を受けてください。
 電動パーキング ブレーキ付車	ブレーキシステム警告灯 (黄色表示)	<ul style="list-style-type: none"> ● 走行中にブレーキシステム警告灯（黄色表示）が点灯し続けたときは、電動パーキングブレーキ機能が故障しているおそれがあります。 	<ul style="list-style-type: none"> ● 走行中にブレーキシステム警告灯（黄色表示）が点灯した場合は、日産販売会社で点検を受けてください。
	SRSエアバッグ警告灯	<ul style="list-style-type: none"> ● SRSエアバッグのシステム、プリテンショナー機能に異常があると、点灯を続けます。 	<ul style="list-style-type: none"> ● すみやかに日産販売会社で点検を受けてください。 万一のときSRSエアバッグ、プリテンショナーシートベルトが作動せず、重大な傷害につながるおそれがあります。

警告灯	名称	点灯・点滅する条件	説明・対処方法
	シートベルト警告灯	<ul style="list-style-type: none"> ● 運転席および助手席の乗員がシートベルトを着用していないと点灯します。 ● シートベルトを着用していない状態で走行すると（約15km/h以上）、警告灯が点灯（NISMO仕様車以外）または点滅（NISMO仕様車）します。 	<ul style="list-style-type: none"> ● シートベルトを着用してください。走行中は全員がシートベルトを着用してください。着用しないと、万一の事故時や急ブレーキ時に、死亡や重大な傷害につながるおそれがあります。
	VDC警告灯	<ul style="list-style-type: none"> ● VDCが作動すると点滅します。 ● VDC、ヒルスタートアシストの電子制御システムに異常があると点灯します。 	<ul style="list-style-type: none"> ● すみやかに日産販売会社で点検を受けてください。点灯したときはVDC、ヒルスタートアシストの作動が停止するため、滑りやすい路面では注意して走行してください。

警告灯	名称	点灯・点滅する条件	説明・対処方法
	インテリジェント エマージェンシー ブレーキ／踏み間 違い衝突防止アシ スト★警告灯	<ul style="list-style-type: none"> ● 次の場合は点灯します。 <ul style="list-style-type: none"> － インテリジェント エマージェンシーブレーキ／踏み間違い衝突防止アシストをOFFにしているとき － VDCをOFFにしているとき － インテリジェント エマージェンシーブレーキまたは踏み間違い衝突防止アシストのシステムに異常が発生しているとき ● 次の場合は点滅します。 <ul style="list-style-type: none"> － 踏み間違い衝突防止アシストが作動したとき ● 次の場合はゆっくり点滅します。 <ul style="list-style-type: none"> － フロントガラスの汚れなどにより、マルチセンシングフロントカメラが前方を認識できなくなったとき － 前方からの強い光により、カメラが前方を認識できなくなったとき － 炎天下に駐車したときなど、カメラが高温になったとき － フロントガラスの結露や曇りなどにより、マルチセンシングフロントカメラが前方を認識できなくなったとき 	<ul style="list-style-type: none"> ● インテリジェント エマージェンシーブレーキ／踏み間違い衝突防止アシストをOFFにしているときは、ONにすると消灯します。 ● VDCをOFFにしているときは、ONにすると消灯します。 ➡ <u>VDCのON・OFFのしかた</u> (P.295) ● エンジン再始動後も警告灯が点灯し続けるときは、システムの異常が考えられます。通常走行には支障はありませんが、日産販売会社で点検を受けてください。 ● フロントガラスが汚れているときは、フロントガラスを清掃し、警告灯が消灯したことを確認してください。 ➡ <u>マルチセンシングフロントカメラの取り扱い</u> (P.549) ● フロントガラスに結露や曇りなどがある場合は結露や曇りを除去し、警告灯が消灯したことを確認してください。 ➡ <u>フロントガラスのくもりの取りかた</u> (P.492) ● 室内の温度が高いときなどは、温度が下がると自動的に作動を復帰します。各システムについては、インテリジェントエマージェンシーブレーキ(➡ P.340)および踏み間違い衝突防止アシスト(➡ P.350)をお読みください。

警告灯	名称	点灯・点滅する条件	説明・対処方法
	パワーステアリング警告灯	<ul style="list-style-type: none"> ● パワーステアリングのシステムに異常があると点灯します。 	<ul style="list-style-type: none"> ● 点灯したときは、すみやかに日産販売会社で点検を受けてください。 ● 点灯しているときは、パワーステアリングが作動しなくなるため、ハンドルの操作力が重くなります。
	マスターウォーニング	<ul style="list-style-type: none"> ● アドバンスドドライブアシストディスプレイに警告メッセージが表示されると同時に点灯します。 	<ul style="list-style-type: none"> ● 同時に表示した警告メッセージを確認し、それぞれの対処方法に従ってください。 <p>➡ 警告 (P.81)</p>

ブザー（警報音）が鳴ったときは

車両盗難などを防ぐため、車内外でブザー（警報音）が鳴ることがあります。

どこで音が鳴りましたか？	どんな音が鳴りましたか？	何をしたときに鳴りましたか？	確認すること
車外	ピピピピ…	ドアハンドルのスイッチを押したとき	電源ポジションはOFFになっているか キーを車室内またはラゲッジルーム内に置き忘れていないか いずれかのドアが半ドアになっていないか ドアを閉める前にドアハンドルのスイッチを押していないか
		キーのドア施錠スイッチを押したとき	いずれかのドアが半ドアになっていないか ドアを閉める前に施錠スイッチを押してはいないか
		ドアを閉めたとき	無意識にドアハンドルのスイッチを押していないか
	ピッピッピッ	ドアを閉めたとき	電源ポジションがONのまま、キーが車外に持ち出されていないか
	キー（金属音）	走行中にブレーキペダルを踏んだとき	ディスクブレーキのパッド（摩擦材）が摩耗していないか 金属音が発生したときは、すみやかに日産販売会社で点検を受けてください。そのまま走行を続けると、ブレーキが効かなくなり、事故につながるおそれがあります。
車室内	ピー	ドアを閉めたとき	セレクトレバーが P 以外のまま、キーが車外に持ち出されていないか。
	ピピピピッ、 ピピピピッ…	電源ポジションをOFFにしたとき	ドアを開けた状態で、電源ポジションをONからOFFにしているか
		ドアを閉めたとき	電源ポジションがONのまま、キーが車外に持ち出されていないか
	ピピッピピッピピッ	エンジンスイッチを押したとき	キーを携帯しているか キーを携帯してもブザーが鳴るときは、キーの電池を交換してください
ピピッピピッ…	電源ポジションをOFFにしたとき	セレクトレバーを P に入れているか	

窓ガラスがくもったときは

電源ポジションがONのとき使えます。

フロントガラスのくもりの取りかた

- デフロスタースイッチを押すとエアコンが作動し、外気導入に切り替わります。(スイッチの表示灯が点灯)
- もう一度スイッチを押すと止まります。(スイッチの表示灯が消灯)

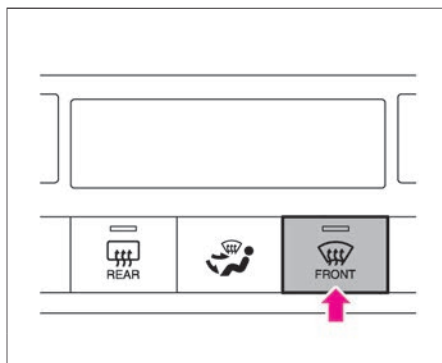

⚠ 注意

- デフロスタースイッチをONにしているときは、エアコンの設定温度を低くしない。フロントガラスの外側に露が付き、視界を妨げるおそれがあります。

🚗 アドバイス

- デフロスタースイッチをONにしているときは、内気循環にしないでください。くもりが取れにくくなります。

📖 知識

- エアコンがOFFのとき、デフロスタースイッチを押すとエアコンも自動的に作動します。

リヤガラスのくもりの取りかた

- リヤウインドーデフォッガースイッチを押すと約15分間作動し、バックドアガラスの熱線が暖まります。
(リヤウインドーデフォッガースイッチの表示灯が点灯)
- 止めるときは、もう一度スイッチを押します。
(リヤウインドーデフォッガースイッチの表示灯が消灯)

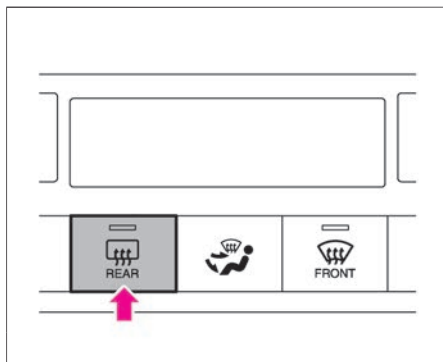

アドバイス

- 連続して長時間使用しないでください。消費電力が多いためバッテリーあがりの原因になります。



知識

- リヤウインドーデフォッガースイッチを押すと、ドアミラーヒーター★も同時に作動します。

オーバーヒートしたときは

アドバンスドドライブアシストディスプレイにオーバーヒート警告 (P.85) が表示されたときや、エンジンルームのすき間から蒸気が出ているときはオーバーヒートしています。次の方法で処置してください。

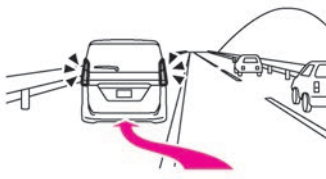
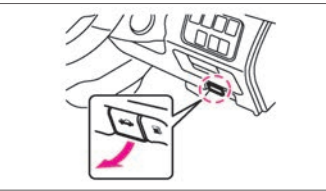
処置のしかた

<p>1 ただちに安全な場所に停車します。 ➡ 故障したときの対処のしかた (P.458)</p>	
<p>2 エンジンがかけたままボンネットを開け、風通しをよくしてエンジンを冷やします。万一、冷却ファンが回っていないときは、ただちにエンジンを止め、自然冷却してください。</p>	
<p>3 アドバンスドドライブアシストディスプレイのオーバーヒート警告が消えたら、エンジンを止めしばらく待ちます。エンジンが十分冷えてから冷却水の量、ホースなどからの水漏れを点検してください。</p>	<p style="text-align: center;">⚠ 警告</p> <p style="text-align: center;">オーバーヒート 安全な場所に車を止め 取扱説明書を見てください</p>
<p>4 冷却水が不足しているときは、ラジエーターとリザーバタンクに冷却水を補充してください。 ➡ エンジンルーム内の配置図 (P.508) 補充後は、しっかりキャップを閉めてください。</p>	<p style="text-align: center;">冷却水補充</p> <p>十分に冷えてから ラジエーターキャップ を外す</p> 

⚠ 警告

- **ボンネットを開けるときは十分に注意する。**
エンジンルーム内は高温になっているため、やけどなど重大な傷害につながるおそれがあります。
- **蒸気が出ているときは、ボンネットを開けない。**
やけどなど重大な傷害につながるおそれがあります。
エンジンを止め、蒸気が出なくなるまで待ち、ボンネットを開けてください。
- **エンジンが十分に冷えていないときは、ラジエーターやリザーバタンクのキャップを外さない。**
蒸気や熱湯が噴き出し、やけどなど重大な傷害につながるおそれがあります。

⚠ 注意

- **オーバーヒートしたときは、ただちに安全な場所に車を止めて処置をする。**
そのまま走行を続けると、エンジン故障の原因となり、火災につながるおそれがあります。

オーバーヒートしたときは

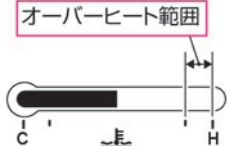
5	<p>走行中、再度水温計がオーバーヒートの範囲を示したときは、手順1～手順4の作業を繰り返し行ってください。</p>	
6	<p>早めに日産販売会社で点検を受けてください。</p>	

 **アドバイス**

- 応急的に水だけを補充したときは、できるだけ早くエンジンクーラントを交換してください。

セレクトレバーが動かないときは

万一バッテリーあがりなどでセレクトレバーをPから動かせないときは、次の方法で動かすことができます。

セレクトレバーの動かし方

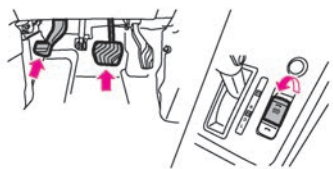

- 1 安全のためパーキングブレーキをかけ、ブレーキペダルを踏み続けます。

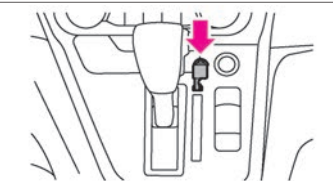

- 2 内蔵キー（メカニカルキー）または、お手持ちのマイナスドライバーなどでボタンを押し込みます。傷つきを防ぐため、布などを当てて押ししてください。

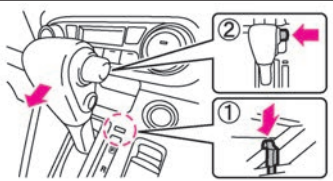

- 3 内蔵キーまたはお手持ちのマイナスドライバーなどを押し込んだまま①、ボタンを押し②セレクトレバーを動かします。



 アドバイス

- セレクトレバーをPから動かせないときは、シフトロックシステムなどの故障が考えられます。すみやかに日産販売会社で点検を受けてください。

雪道やぬかるみにはまったときは

雪道、砂地、ぬかるみなどでタイヤが空転したり、埋まり込んで動けなくなったときは、次の方法で脱出してください。

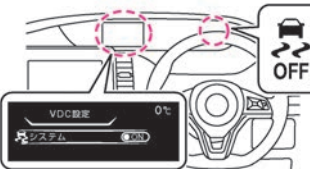
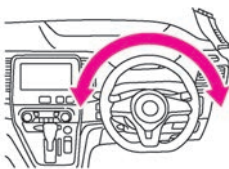
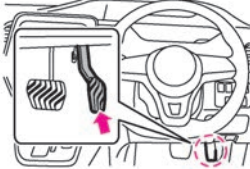
脱出のしかた

1	<p>アドバンスドドライブアシストディスプレイでVDCをOFFにします。  VDCのON・OFFのしかた (P.295)</p>	
2	<p>車両の前後に障害物が無いことを確認し、ハンドルを左右に回して前輪の周囲をならしめます。 必要に応じ、タイヤの下に木材などをそえてください。</p>	
3	<p>ゆっくりとアクセルペダルを踏み、前進または後退します。 周囲の安全を確認したうえで、前進と後退を繰り返してください。</p>	

警告

- **周囲の安全を必ず確認する。**
 周囲の人や物との衝突を避けるため、前進と後退を繰り返すときは、周囲に何も無いことを確認してください。特に脱出の瞬間は、車両が前方または後方に飛び出すおそれがあります。
- **必要以上にアクセルペダルを踏み込まない。**
 急発進して思わぬ事故につながるおそれがあります。

注意

- **脱出するときは、過度にタイヤを空転させない。**
 タイヤがバースト（破裂）したり、駆動部品の異常加熱により思わぬ事故につながるおそれがあり危険です。

アドバイス

- 数回試しても脱出できないときは、日産販売会社またはJAFなどのロードサービスに連絡してください。

MEMO



トラブルがおきたときは

メンテナンス

メンテナンスの前に

点検整備・工具について	P.500
-------------	-------

点検と整備

エンジンルーム	P.508
ウォッシャー液の補給	P.513
寒冷時の取り扱い	P.514
タイヤ	P.517
冬用タイヤ・タイヤチェーン	P.521
ワイパー	P.522
ヒューズ	P.524
電球（バルブ）交換	P.529
キー（インテリジェントキー）の電池交換	P.539
バッテリー	P.540
エンジンオイル	P.542

清掃・お手入れ

外装のお手入れ	P.543
内装のお手入れ	P.553

サービスデータ

点検値／交換油脂類	P.559
車両仕様	P.562
イベントデータレコーダ（EDR）	P.564

点検整備・工具について

道路運送車両法により、定期点検と日常点検が義務付けられています。正しい点検整備を行いお車を安全にお使いください。点検整備の詳細については、別冊のメンテナンスノートをお読みください。

点検整備の種類

- **日常点検**
走行距離や使用時の状態から判断し、適切な時期にお客さまご自身で行う点検です。いつもと違うことに気がついたら日産販売会社で点検を受けてください。（音、振動、におい、水もれ、油もれなど）
- **定期点検**
1年ごとに実施する点検です。12か月点検および24か月点検があります。
- **その他の点検**
新車時の無料点検や、厳しい使われかたをしたときに必要な点検があります。

知識

- 点検・整備および保証の内容は、別冊のメンテナンスノートに詳しく記載されていますので、必ずお読みください。

車検、点検整備のとき

- 車検、点検整備については、日産販売会社にご相談ください。
- **検査標章（ステッカー）の貼り付け位置について**
- フロントガラスにあるマルチセンシングフロントカメラを避け、車室内から貼り付けます。車外から見やすい位置に貼り付けてください。
マルチセンシングフロントカメラ (➡P.549)

工具の格納場所

- 工具は、ラゲッジルームに格納されています。
- タイヤ応急修理キットは、サードシート運転席側のカップホルダー下部に格納されています。
➡ タイヤ応急修理キット (P.465)
ジャッキ★については (➡ P.502) をお読みください。

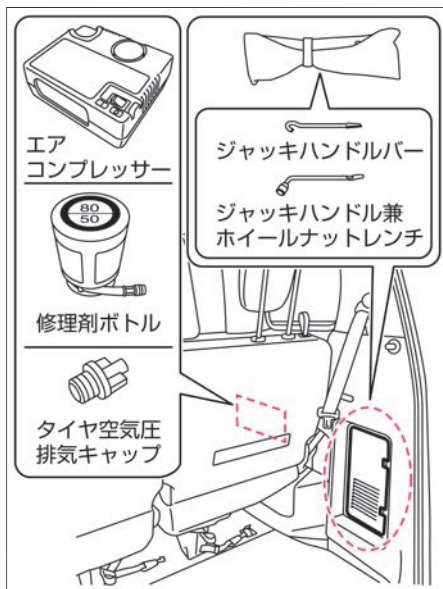

⚠ 注意

- **工具、タイヤ応急修理キットを使ったあとは、元の場所に格納する。**
車室内に放置すると思わぬ事故につながるおそれがあります。

📖 知識

- この車両には、スペアタイヤおよびジャッキが標準で搭載されていません。ジャッキアップをする場合は、この車両専用のジャッキを準備してください。詳しくは、日産販売会社にご相談ください。
- 停止表示板（停止表示灯）、輪止めは標準で搭載されておりません。必要に応じて準備してください。
- 工具の種類や発炎筒 (➡ P.459) などは、万一のときに困らないようにあらかじめ位置を確認しておいてください。

ジャッキの取り出しかた★

- 1 ラゲッジルーム右側に格納されているヘッドレストを取り出します。
 ➡ [ヘッドレストの使いかた \(P.183\)](#)
 ➡ [工具の格納場所 \(P.501\)](#)



- 2 ふたを取り外します。

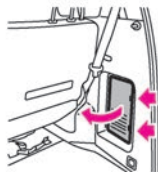

- 3 工具袋を固定しているバンドを外し工具袋を取り出します。



- 4 ジャッキを緩めます。



5

上部からゆっくりと抜き取ります。

※格納するときは、取り出したときと逆の手順で行い、ガタツキがなくなるまでしっかりと締め付けます。

 **注意**

- ジャッキを取り出すときは、手をぶつけないように注意する。金属部などに手をぶつけると、ケガをするおそれがあります。
- ジャッキはタイヤ交換またはタイヤチェーンの脱着以外には使用しない。

 **アドバイス**

- ジャッキを格納するときは、ドライバーなどで無理に締め付けしないでください。ジャッキ取り付け部が変形するおそれがあります。
- ジャッキが内装部品にぶつからないようにしてください。傷がつくおそれがあります。

 **知識**

- 工具袋を格納するときは、工具袋に付いているバンドできつく締めてから格納してください。工具がぶつかり合って音がでることがあります。

ジャッキの使いかた★

- ジャッキにジャッキハンドルバーとジャッキハンドルをセットします。
- ジャッキを使って車両を持ち上げるときは、正しい位置にジャッキを設置してください。

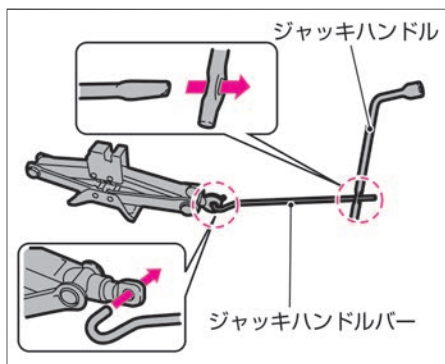

⚠ 注意

- 工具、ジャッキを使ったあとは、元の場所に収納する。
車室内に放置すると思わぬ事故につながるおそれがあります。
- ジャッキハンドルを回すときは、ジャッキハンドルバーをしっかりと握って回す。
ジャッキハンドルバーが回転中に外れると、思わぬケガをするおそれがあります。
- ジャッキハンドルバーは、確実にジャッキハンドルの穴に差し込む。
ジャッキハンドルバーが確実に差し込まれていないと、外れて思わぬケガをするおそれがあります。
- ジャッキアップしたときは絶対に車両の下に入らない。
ジャッキが外れると、重大な傷害につながるおそれがあり非常に危険です。
- ジャッキアップ中はエンジンを始動しない。
車が発進し、重大な傷害につながるおそれがあります。

ジャッキアップポイント

- 矢印の位置がジャッキアップポイントです。

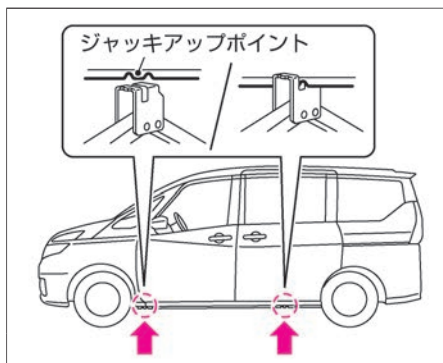

⚠ 注意

- ジャッキ★を使うときは、次のことを必ず守る。
 - － ジャッキは必ずこの車両専用のものを使い、他車のジャッキは使わないでください。また、この車両専用のジャッキは他車に使わないでください。
 - － ジャッキはタイヤ交換またはタイヤチェーンの脱着以外には使わないでください。
 - － 平坦で硬いところに駐車して作業してください。
 - － 使用前にパーキングブレーキをかけ、セレクトレバーを **P** にしてください。
 - － 輪止めなどで車を固定してください。
 - － ジャッキの上下に台やブロックなどを入れないでください。
 - － 人や荷物は必ず車から降ろしてください。



アドバイス

- ジャッキアップポイント以外にはジャッキ★をかけないでください。車体に変形するおそれがあります。

ジャッキアップのしかた★

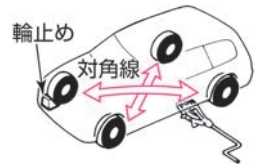
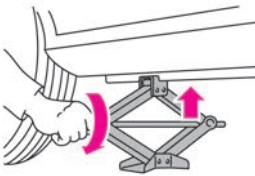
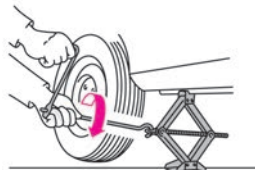
1	<p>交通の妨げにならず、安全に作業ができる地面（平坦な硬い場所）に停車し、人や荷物を車から降ろします。</p> <p>➡ 停車・駐車のみかた (P.255)</p>	
2	<p>ジャッキをかける位置と対角線の位置にあるタイヤに輪止めをします。</p> <p>輪止めは、前輪をジャッキアップするときは後輪の後ろ側、後輪をジャッキアップするときは前輪の前側に置きます。</p>	
3	<p>ジャッキの上部がジャッキアップポイントに接触するまで、ジャッキを矢印の方向に手で回します。</p> <p>➡ ジャッキアップポイント (P.505)</p>	
4	<p>ジャッキハンドルを回して、タイヤと地面が少し離れるまで、ジャッキアップします。</p>	

⚠ 注意

- やわらかい地面の上ではジャッキアップしない。
ジャッキが倒れ、事故につながるおそれがあります。
- やむをえず傾斜地で作業する場合は、ジャッキをかける位置と対角線の位置にあるタイヤの下り側に輪止めをし、車が動き出さないようにする。

🚗 アドバイス

- ジャッキアップポイント以外のところにはジャッキをかけないください。車体の変形するおそれがあります。

📖 知識

- 輪止めは標準で搭載されていませんので必要に応じて準備してください。なお、輪止めはタイヤを固定できる大きさの石、木片などで代用できます。

エンジンルーム内を点検するときは安全な場所に停車し、パーキングブレーキをかけた状態でボンネットを開けます。

エンジンルーム内の配置図

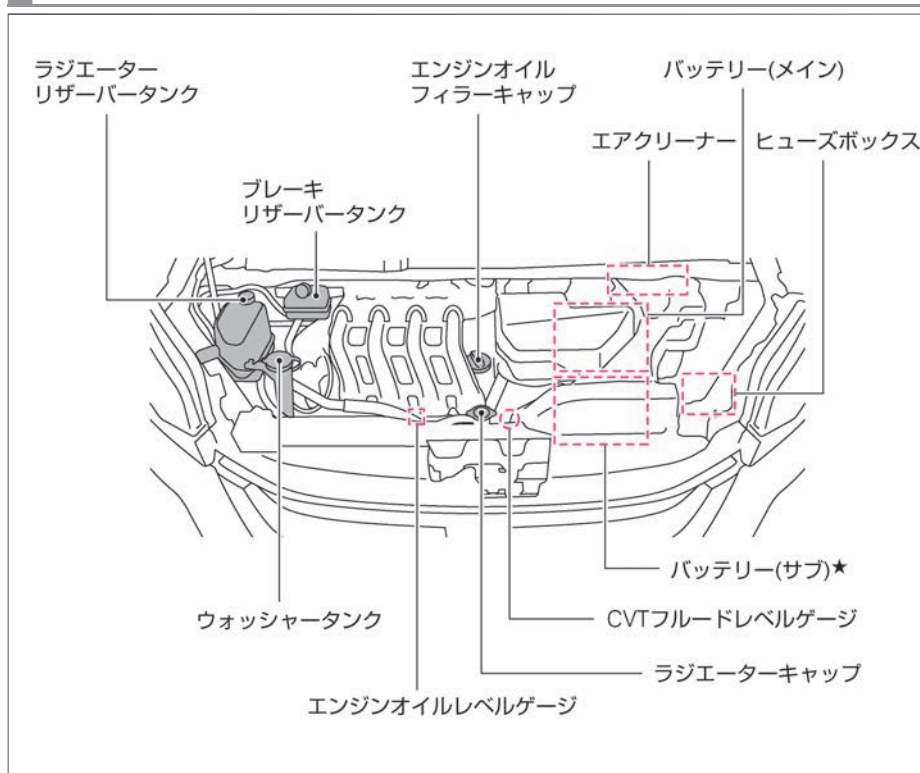

警告

- エンジンルーム内の作業をするときは、電源ポジションをOFFにする。エンジン回転中に手、衣服、工具などを入れると思わぬケガをするおそれがあります。



注意

- 点検や整備に使用した工具や布などをエンジンルーム内に置き忘れない。故障や車両火災につながるおそれがあります。

アドバイス

- ワイパーアームを起こしたままボンネットを開けないでください。ボンネットやワイパーを損傷します。
- 点検整備の詳細については、別冊のメンテナンスノートをお読みください。

ボンネットの開けかた、閉めかた

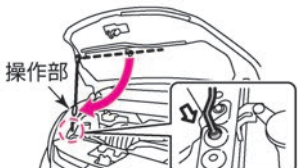
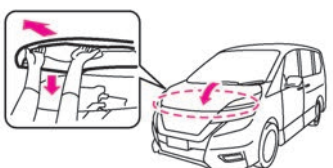
1	<p>運転席の右下にあるボンネットオープナーを引きます。 ボンネットが少し浮き上がります。</p>	
2	<p>ボンネット先端のすき間に手を入れ、レバーを押し上げながらボンネットを持ち上げます。</p>	
3	<p>ボンネット裏側に付いているステーの操作部を持ってフックから外し、車体の穴（ステー差し込み位置）に確実に差し込みます。</p>	
4	<p>閉めるときはステーをフックに戻し、ボンネットをゆっくり降ろして20cm～30cmの高さからボンネットを落とし、確実にロックします。</p>	

⚠ 警告

- 走行前、ボンネットが確実に閉まっていることを、必ず確認する。
ロックされていないと、走行中にボンネットが開き、思わぬ事故につながるおそれがあります。

⚠ 注意

- 風が強いときは、ボンネットをしっかり持ってゆっくりと開ける。
- ステーを持つときは、必ず操作部を持つ。
エンジン停止直後はステーが高温になるため、やけどをするおそれがあります。
- ボンネットを開けたときは、ボンネットに頭などをぶつけないよう注意する。
- ラジエーターなどの高温部には触れない。
やけどをするおそれがあります。
- ボンネットを閉めるときは、手などを挟まないように注意して降ろす。



アドバイス

- ボンネットを30cm以上の高さから落とさないでください。破損するおそれがあります。

エアダクトの外しかた

- 1 エアダクトのクリップを外します。
中央部を先の細い工具などで押し込み、ロックを解除してからクリップを引き抜きます。

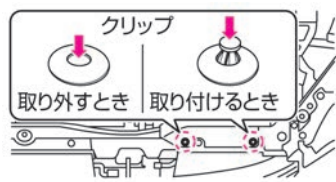

- 2 エアダクトのⒶ部を持ち上げてからⒷ部を矢印方向に回しながらエアダクトを引き抜きます。

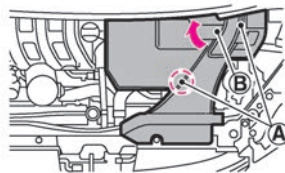

- 3 取り付けるときは、外したときと逆の手順で取り付けます。

 アドバイス

- エアダクトを取り外すときは、接続部のツメなどを破損しないように注意してください。

ウォッシャー液補給口の外しかた

- 1 クリップを1つ外します。
切り欠きにお手持ちの工具（マイナスドライバーなど）を差し込み、ロックを解除してから引き抜きます。
※取り付けるときは、ロックが解除された状態で取り付け、指でロックを押し込みます。

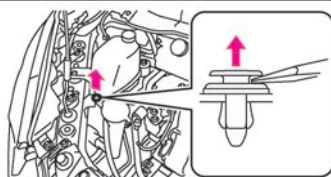

- 2 ウォッシャー液補給口を持って、引き抜きます。

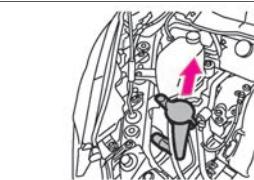

- 3 外したときと逆の手順で取り付けます。

注意

- ステアなどの端で指や腕をケガしないように注意する。

ウォッシャー液の補給

ウォッシャー液が不足しているときは、ウォッシャー液を補給してください。

補給のしかた

- ウォッシャー液が減っているときは、ウォッシャータンクのふたを外し、ウォッシャー液を補給してください。
- ウォッシャー液は、必要に応じ水で薄めてください。希釈割合はウォッシャー液の容器に表示してある凍結温度を参考にします。

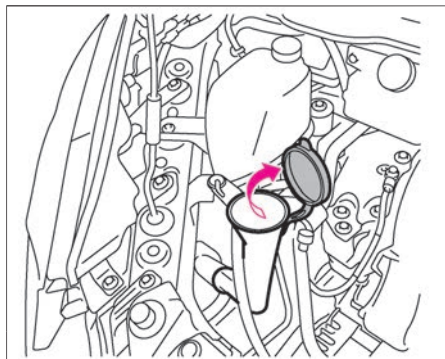

⚠ 注意

- ウォッシャー液を補給するときは、液を高温部にかけない。出火するおそれがあります。

🚗 アドバイス

- ウォッシャー液の代わりに石けん水などを入れないでください。塗装面がしみになるおそれがあります。

📖 知識

- フロントワイパーとリヤワイパーのウォッシャータンクは兼用です。
- 日産純正ウインドウウォッシャー液をおすすめします。
ウォッシャータンク容量 (👉 P.561)

寒冷時に備えて、準備や点検などを正しく行ってください。

冬の前の準備

■ 冷却水の濃度点検

- 冷却水の凍結を防ぐため、冷却水の濃度を点検してください。

冷却水の濃度	凍結温度
30%	約-15°C
50%	約-35°C

- 冷却水を補充・交換するときは、日産純正スーパーロングライフクーラント（50%希釈品）をお使いください。
サービスデータ（冷却水）（📍P.561）

■ バッテリーの液量、比重の点検

- 別冊のメンテナンスノート「簡単な整備のしかた」をお読みください。

■ 冬用タイヤ、タイヤチェーンの準備

- 冬用タイヤに交換するときは、4輪とも指定サイズで同一の銘柄、パターン（溝模様）のものに交換してください。
- タイヤチェーンは、タイヤサイズにあった日産純正品をおすすめします。
- 17インチタイヤ付車は、タイヤチェーンを装着して走行すると、タイヤチェーンと車体が干渉するおそれがあります。雪道を走行するときは冬用タイヤに交換してください。



アドバイス

- 寒冷地仕様車の冷却水は工場出荷時に50%にしてあります。
- 冷却水の点検・補充・交換は日産販売会社にご相談ください。

■ ウォッシャー液の濃度点検

- ウォッシャー液の凍結を防ぐため、ウォッシャー液の容器に記載してある凍結温度を参考に外気温に応じた希釈割合（濃度）にしてください。

■ 運転する前に

状況に応じて次のことを行ってください。

- ドアやワイパーなどが凍結したときは、無理に開けたり動かしたりせず、凍った部分にお湯をかけて氷を溶かしてください。溶けたらすぐに水分をふき取ってください。
- ガラスに雪や霜が積もっているときは、プラスチックの板などを使用して、ガラスを傷つけないように雪を取り除いてください。
- 足まわり（ブレーキ周辺、フェンダーの裏側など）が凍りついているときは、部品を破損しないように注意しながら、付着した氷塊を取り除いてください。
- 車室内に乗り込むときは、靴についた雪を取り除いてください。

警告

- **ルーフに積もった雪は落とす。**
窓ガラスに雪が滑り落ちると視界の妨げとなり、思わぬ事故につながるおそれがあります。

アドバイス

- ドアなどの開閉部分を無理に開けないでください。ゴムがはがれたり損傷するおそれがあります。
- ワイパー、ドアミラー、パワーウィンドーなどを無理に動かさないでください。装置が損傷するおそれがあります。
- ドアのキー穴部には、お湯をかけないでください。凍結するおそれがあります。

■ 雪道の走行のしかた

■ 滑りやすい路面に注意

- 滑りやすい路面での急発進、急加速、急ブレーキ、急ハンドルなど無理な運転は危険です。しないでください。雪道や凍結路では速度を落とし、車間距離を取り、ゆとりある運転をしてください。
- 雪道、凍結路では早めに冬用タイヤ、タイヤチェーンなどを装着して走行してください。
➡ [冬用タイヤ・タイヤチェーン \(P.521\)](#)

■ 走行中の雪の付着に注意

- ブレーキに付着した雪が凍結し、ブレーキの効きが悪くなることがあります。ときどきブレーキの効き具合を確認してください。効が悪いときは、前後の車との距離を十分とり、低速走行で効きが回復するまでブレーキペダルを軽く踏んでください。
- フェンダーの裏側に付いた雪が積もり、ハンドルの切れが悪くなることがあります。ときどき確認して雪を取り除いてください。

■ 駐車するときの注意

- セレクトレバーを **P** に入れ、パーキングブレーキをかけずに輪止めをしてください。パーキングブレーキをかけると、ブレーキが凍結して解除できなくなるおそれがあります。
- 軒下や樹木の下には駐車しないでください。落雪で車が損傷するおそれがあります。
- 雪が降りそうなきや降雪時にはワイパーアームを起こしておいてください。ブレードと窓ガラスが凍結し、破損するおそれがあります。

タイヤが摩耗・損傷していたり、適正な空気圧でないと、安全な走行ができず乗り心地も損なわれます。日常的に点検を行ってください。

■ タイヤの点検項目

安全な走行のため、タイヤの点検は次の項目を点検してください。詳細は別冊のメンテナンスノートをお読みください。

タイヤ空気圧

- すべてのタイヤの空気圧を点検してください。
- タイヤの指定空気圧は運転席ドアの開口部に表示してあります。

タイヤの亀裂・損傷の有無

- タイヤの接地面や側面に著しい亀裂や損傷および針などの異物が刺さっていないか点検してください。

タイヤの溝の深さ、異常な摩耗

- タイヤの溝の深さが十分であるか、ウェアインジケーター（摩耗限度表示）が表れていないか点検してください。
- タイヤが摩耗して接地面とウェアインジケーター（摩耗限度表示）が同じ高さになったらタイヤを交換してください。

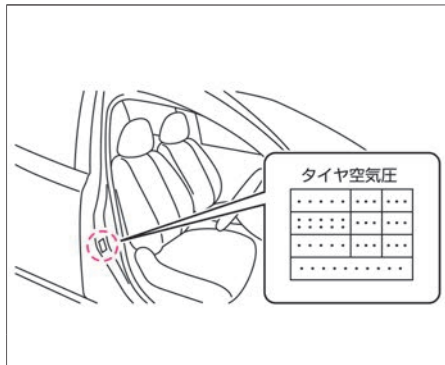
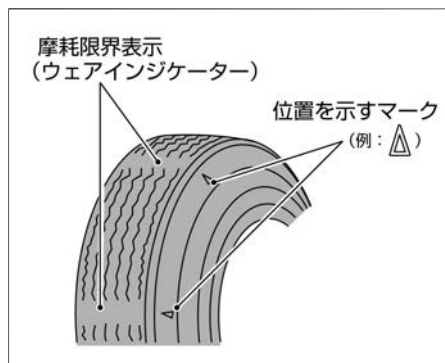

⚠ 注意

- **タイヤの空気圧が不足したまま走行しない。**
バースト（破裂）するなど、思わぬ事故につながるおそれがあります。
- **使用開始後5～7年を目安に必ず点検する。**
タイヤはゴム製品のため、徐々に劣化します。引き続き使用する場合は安全走行を確保するため、必ず点検を受けてください。点検については日産販売会社へご相談ください。

📖 知識

- タイヤの空気は自然に少しずつ低下します。月に一度はタイヤエアゲージを使用して点検してください。
- タイヤ空気圧の点検は、走行前のタイヤが冷えているときに点検・調整してください。
- タイヤ側面の厚みが薄いタイヤは、空気圧が減っていることを目視で確認することが困難なため、必ずタイヤエアゲージを使用して点検してください。
- 走行直後はタイヤ空気圧が約1割程度上がる場合があります。

次ページに続く

タイヤ・ロードホイールを交換するときは



- タイヤ交換をするときは、日産販売会社にご相談ください。
- タイヤを交換するときは、4輪とも同時期に行い、必ず指定サイズで同一の銘柄、パターン（溝模様）のタイヤを取り付けてください。
- タイヤサイズは運転席ドア開口部のタイヤ空気圧表示を参照してください。
- ロードホイールを交換するときは、必ず指定サイズで同一種類のロードホイールを取り付けてください。
ロードホイールのサイズは巻末のサービスデータに記載してあります。

注意

- **指定サイズ以外のタイヤ・ロードホイールは絶対に取り付けない。**
不適合なタイヤ・ロードホイールを取り付けると、安全性が損なわれ、思わぬ事故につながるおそれがあります。
- **タイヤを交換するときは、4輪とも同時期に行い、必ず指定サイズで同一の銘柄、パターン（溝模様）のタイヤを取り付ける。**
特に4WD車は、径が異なるタイヤを装着すると車の機構に無理がかかり、重大な故障につながります。また、VDCシステムが正常に作動しないことがあります。次のようなタイヤの装着はしないでください。回転差を吸収する機構に無理がかかり、過熱し火災につながるおそれがあります。
 - 摩耗差の大きいタイヤの装着
 - 前輪または後輪だけに冬用タイヤを装着
 - サイズや種類の異なるタイヤを個々に装着

 アドバイス

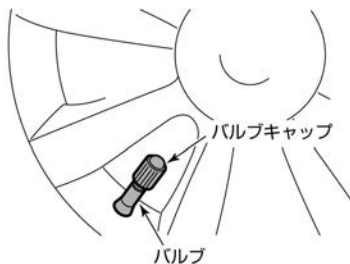
- ロードホイールは、リムサイズやインセットが同じでも、他の車のものは使えない場合があります。お手持ちのものをご使用になるときは、日産販売会社にご相談ください。
- アルミホイール★には荷重制限がありますので、交換するときは日産販売会社にご相談ください。
- タイヤやロードホイールを交換したときは、ホイールバランスを確実に取ってください。
- バルブキャップは日産純正品を使用してください。日産純正品以外のバルブキャップを使用すると腐食して固着し、外れなくなる場合があります。

 アドバイス

- バルブキャップを工具などを使用して締め付けると、バルブキャップが破損するおそれがあります。
- ホイールナットの締め付けトルクは、108N・m (11kg・m) です。

■ タイヤローテーションのしかた

左右それぞれで、前後タイヤの交換を行ってください。タイヤの偏磨耗を防ぎ、寿命を延ばすために、約5,000kmごとにタイヤのローテーション（位置交換）を行うことをおすすめします。

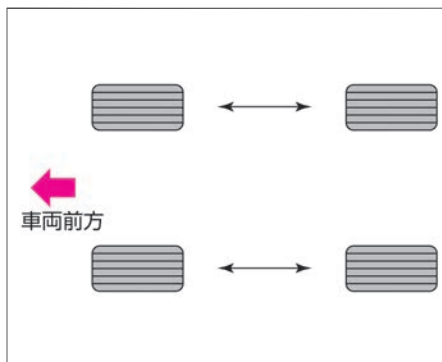

⚠ 注意

- 著しく摩耗差のあるタイヤや空気圧が規定値と著しく異なるタイヤを装着しない。
車の性能が十分に発揮できなくなり、安全性を損なったり故障の原因になります。

🚗 アドバイス

- タイヤの位置交換と同時に空気圧も点検してください。
- タイヤの位置交換については、日産販売会社にご相談ください。

冬用タイヤ・タイヤチェーン

雪道や凍結した道路を走行するときは、冬用タイヤやタイヤチェーンを装着してください。

冬用タイヤについて

冬用タイヤを装着するときは、4輪とも指定サイズで同一の銘柄、パターン（溝模様）のものに交換してください。

タイヤチェーンについて

タイヤチェーンを装着するときは、次のことを守ってください。

- タイヤチェーンを装着するときは、安全に作業できる平坦な場所に停車し、電源ポジションをOFFにして作業してください。
- タイヤチェーンは必ず前2輪に装着してください。4WD車も前2輪に装着してください。
- タイヤサイズに適合したチェーンを装着してください。
- タイヤチェーンに付属の取扱説明書に従って装着してください。
- タイヤチェーンに付属の取扱説明書で指定された速度で走行してください。
- お客様のタイヤサイズに合ったタイヤチェーンでも使用できない場合があります。
- タイヤチェーンはおお客様の車に適合した日産純正品をおすすめします。
- 適合するタイヤチェーンについては日産販売会社にご相談ください。
- 17インチタイヤ付車は、純正タイヤチェーンの設定がありません。また、タイヤチェーンを装着して走行すると、タイヤチェーンと車体が干渉するおそれがあります。雪道を走行するときは冬用タイヤに交換してください。詳しくは日産販売会社にご相談ください。

⚠ 注意





- **タイヤチェーンを不適正に装着したり、タイヤサイズに合わないものを使用しない。**
ブレーキ配管やフェンダーなどを破損するおそれがあります。

アドバイス

- タイヤチェーンを装着すると、ホイールカバー★やアルミホイール★に傷をつけるおそれがあります。
- 雪のない舗装路ではチェーンを装着したまま走行しないでください。路面を損傷したり、チェーンの摩耗を早め、寿命が短くなります。また、4WD車は機構に無理がかかり故障の原因となります。
- タイヤチェーンを装着しているときは、突起しているところや穴の上を走行したり、急ハンドルやタイヤがロックするようなブレーキ操作をしないでください。

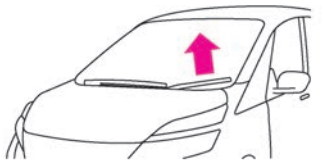
ワイパーゴムが傷んでいると、きれいにふき取れなかったり、窓ガラスを傷つけたりします。定期的に点検し、傷んでいるときは次の手順に従って交換してください。

ワイパーブレードの交換のしかた

1	ワイパーアームを起こし、ワイパーブレードを少し傾けます。	
2	ワイパーブレードのツメを押したままにします。	
3	ワイパーブレードを矢印の方向に動かして取り外します。	
4	新しいワイパーブレードを取り付けます。取り付けは取り外したときと逆の手順で行い、ワイパーブレードが確実に固定されていることを確認します。	

⚠ 注意

- 交換するときは、ワイパーアームおよびワイパーブレードがガラスに当たらないよう気をつける。ガラスに当たるとガラスが破損するおそれがあります。



🚗 アドバイス

- ワイパーブレードに大きな力を加えて変形させないでください。ふき取りにくくなったり、破損するおそれがあります。

📖 知識

- リヤワイパーブレードの点検、交換が必要なときは、日産販売会社にご相談ください。
- ワイパーゴムの交換のしかたは、別冊のメンテナンスノートの「簡単なお手入れのしかた」をお読みください。

ワイパーゴムの交換のしかた

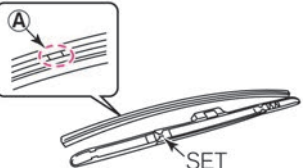
1	ワイパーアームからワイパーブレードを取り外します。	
2	ワイパーゴムを矢印方向にスライドし、取り外します。	
3	取り付けるときは、取り外したときと逆の手順で行います。 <ul style="list-style-type: none">● ワイパーゴムのストッパーがない方からブレードに沿って差し込みます。● ワイパーゴムのⒶ部をワイパーブレードの「SET」の位置で確実に押し込み、固定します。	

知識

- ワイパーゴムに石けん水を塗ると脱着しやすくなります。

ランプがつかないときや電気系統の装置が作動しないときは、ヒューズ切れが考えられます。故障の状況から、関係するヒューズを確認してください。

ヒューズボックスの位置

- ヒューズボックスは、次の位置にあります。
 - － エンジンルーム内
 - － グローブボックス奥
- 各ヒューズの位置は、ヒューズボックスのふたの裏側またはヒューズボックス付近に表示してあります。

ヒューズ抜きについて

- グローブボックス奥のヒューズボックス内にヒューズ抜きがあります。

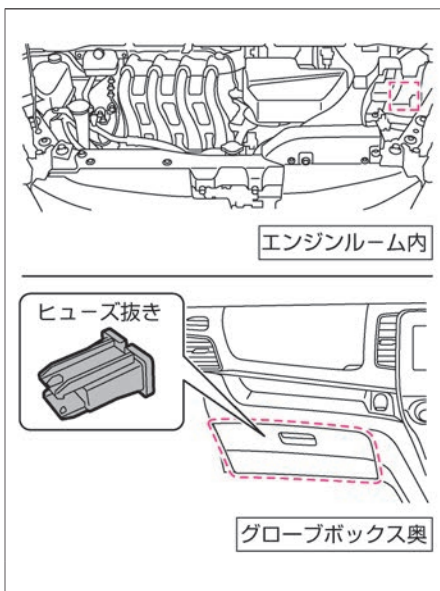

ヒューズの点検・交換のしかた（エンジンルーム内）

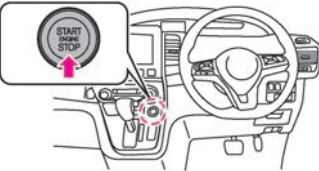
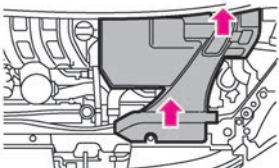
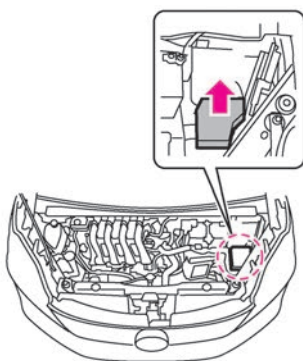
1	<p>電源ポジションをOFFにし、ボンネットを開けます。</p> <p>➡ ボンネットの開けかた、閉めかた (P.509)</p>	
2	<p>エアダクト（外気導入）を外します。</p> <p>➡ エアダクトの外しかた (P.511)</p>	
3	<p>ヒューズボックスのふたを外します。</p>	

⚠ 警告

- 規定の容量以外のヒューズや、ヒューズの代わりに針金、銀紙などは絶対に使用しない。電装システムの破損や火災につながるおそれがあります。

🚗 アドバイス

- ヒューズを交換したときは、確実に差し込まれていることを確認してください。
- 交換してもヒューズが切れるときは、日産販売会社で点検を受けてください。

📖 知識

- エンジンルーム内のヒューズを交換するときは、日産販売会社にご相談ください。

4

ヒューズ抜きを使用してヒューズを取り外します。
ヒューズ抜き (➡ P.524)



5

ヒューズが切れていないか点検します。
切れているときは新しいヒューズと交換します。

ヒューズの参考画像

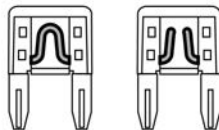

ヒューズの点検・交換のしかた (グローブボックス奥)

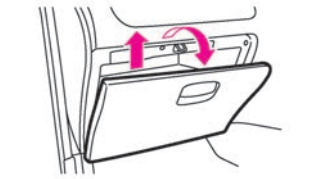
1	電源ポジションをOFFにします。	
2	グローブボックスを開けた状態で上方向に引き、下側のロック部を外します。	
3	グローブボックス左側のストッパーを抜き、ダンパー④部を外してからグローブボックス右側のストッパーを抜いて外します。	 <p>ストッパー</p>
4	ヒューズ抜きを使用してヒューズを取り外します。 ヒューズ抜き (➡P.524)	 <p>ヒューズ抜きで引き抜く</p>

⚠ 警告

- 規定の容量以外のヒューズや、ヒューズの代わりに針金、銀紙などは絶対に使用しない。
電装システムの破損や火災につながるおそれがあります。

🚗 アドバイス

- お手持ちの工具を布などで覆い、傷をつけないように注意してください。
- ヒューズを交換したときは、確実に差し込まれていることを確認してください。
- 交換してもヒューズが切れるときは、日産販売会社で点検を受けてください。
- グローブボックスを取り付けるときは、外したときと逆の手順で取り付けます。

5

ヒューズが切れていないか点検します。
切れているときは新しいヒューズと交換しま
す。

ヒューズの参考画像

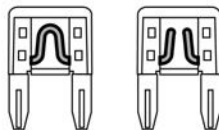

電球（バルブ）交換

外装ランプが点灯しないときは、電球の球切れが考えられます。
電球の交換作業が不慣れな方や部品の破損などが心配な方は、日産販売会社にご相談ください。

各電球（バルブ）の位置

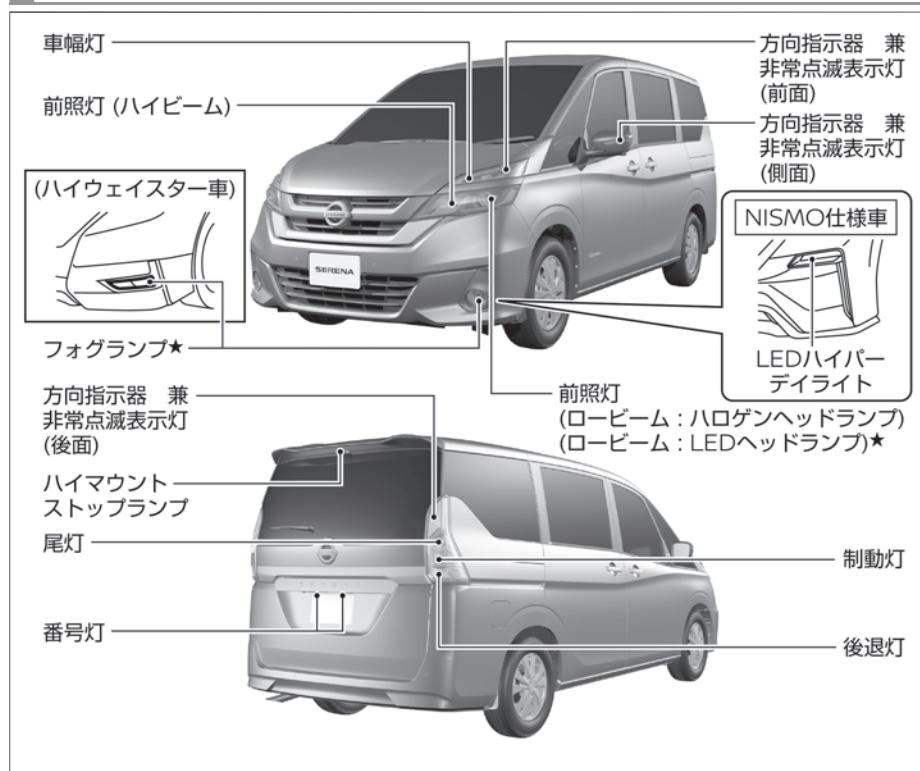

⚠ 注意

- 電球交換は、ボンネットや電球が冷えた状態で行う。
やけどをするおそれがあります。
- 電球交換をするときは、軍手などを着用する。
- ステーなどの端で指や腕をケガしないように注意する。
- 電球は確実に取り付ける。
電球は点灯中、表面が高温になります。電球が正しく取り付けられていないと、走行中に電球が外れて周辺の部品に接触するなどし、発熱、発火につながるおそれがあります。

🚗 アドバイス

- 外した部品は確実に取り付けてください。水が入り故障の原因になるおそれがあります。
- 電球に油が付着したときは柔らかい布などでふき取ってください。また、素手でガラス部分に触れないでください。電球の寿命が短くなったり電球が破損するおそれがあります。

 知識

- ヘッドランプ、制動灯などは、雨天走行や洗車などにより、レンズ内面が一時的にくもることがあります。また、ヘッドランプ内と外気との温度差により、レンズ内面が結露することもあります。これは雨天時などに窓ガラスがくもると同様の現象で、機能上の問題ではありません。また、レンズの構造上、レンズのふちに水滴が付着することがありますが、機能上の問題ではありません。ただし、ランプ内に水がたまっている場合やレンズ内面に大粒の水滴が付着している場合は、日産販売会社にご相談ください。

ロービーム（ハロゲンヘッドランプ付車）

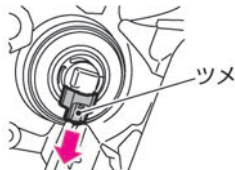
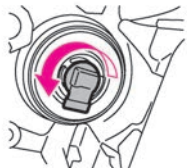
1	<p>ボンネットを開け、コネクターを取り外します。 （ツメを押しながら外します。）</p> <p>➡ <u>ボンネットの開けかた、閉めかた (P.509)</u></p> <p>➡ <u>エアダクトの外しかた (P.511)</u></p>	
2	<p>ソケットを矢印の方向に回して引き抜き、電球を交換します。</p>	
3	<p>取り付けるときは、外したときと逆の手順で取り付けます。</p>	

⚠ 注意

- 電球の取り扱いには注意する。
ロービームに使用している電球は、電球内の圧力が高いため、破損するとガラスが飛び散ることがあります。

🚗 アドバイス

- 取り外すときは、無理に力を加えないでください。破損するおそれがあります。

📖 知識

- ロービームヘッドランプ：
 - － 12V-55W（ハロゲンヘッドランプ付車）
 - － LED（LEDヘッドランプ付車）

ハイビームヘッドランプ

1	<p>ボンネットを開け、カバーを取り外します。</p> <ul style="list-style-type: none"> ➡ ボンネットの開けかた、閉めかた (P.509) ➡ エアダクトの外しかた (P.511) ➡ ウォッシャー液補給口の外しかた (P.512) 	
2	<p>コネクターを取り外します。 (ツメを手前に引きながら外します。)</p>	
3	<p>ソケットを矢印の方向に回して引き抜き、電球を交換します。</p>	
4	<p>取り付けるときは、外したときと逆の手順で取り付けます。</p>	

⚠ 注意

- 電球の取り扱いには注意する。
ハイビームに使用している電球は、電球内の圧力が高いため、破損するとガラスが飛び散ることがあります。



🚗 アドバイス

- 取り外すときは、無理に力を加えないでください。破損するおそれがあります。

📖 知識

- ハイビームヘッドランプ：12V-65W

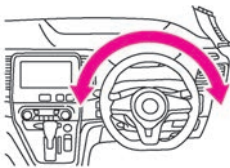
フォグランプ★

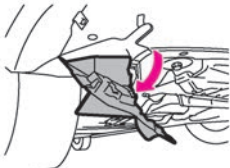
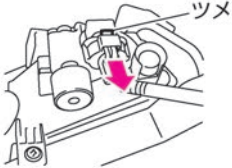
1	作業スペースを確保するため、作業する側と反対方向にハンドルを切ります。	
2	お手持ちの工具（トルクス）で下側のネジを外します。	
3	カバーをめくり、作業スペースを確保します。	
4	コネクタを取り外します。 （ツメを押しながら外します。）	

 アドバイス

- 取り外すときは、無理に力を加えないでください。破損するおそれがあります。

 知識

- フォグランプ：
 - － 12V-35W（ハイウェイスター車）
 - － 12V-55W（ハイウェイスター車以外）

電球（バルブ）交換

- 5 ソケットを矢印の方向に回して引き抜き、電球を交換します。

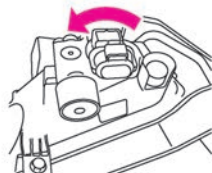

- 6 取り付けるときは、外したときと逆の手順で取り付けます。

■ 方向指示器 兼 非常点滅表示灯（前面）／車幅灯（ハロゲンヘッドランプ付車）

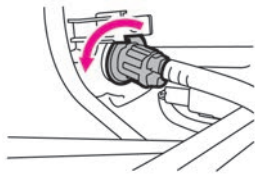
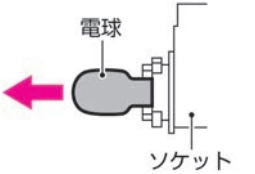
1	<p>ボンネットを開けます。</p> <p>➡ ボンネットの開けかた、閉めかた (P.509)</p>	
2	<p>交換したい電球のソケットを矢印の方向に回して引き抜きます。</p>	
3	<p>古い電球を引き抜き、新しい電球をソケットに取り付けます。</p>	
4	<p>取り付けるときは、外したときと逆の手順で取り付けます。</p>	

🚗 アドバイス

- 取り外すときは、無理に力を加えないでください。破損するおそれがあります。

📖 知識



- 方向指示器 兼 非常点滅表示灯（前面）：12V-21W（アンバー）
- 車幅灯：
 - － 12V-5W（ハロゲンヘッドランプ付車）
 - － LED（LEDヘッドランプ付車）

方向指示器 兼 非常点滅表示灯（後面）／制動灯／後退灯

1 バックドアを開けます。

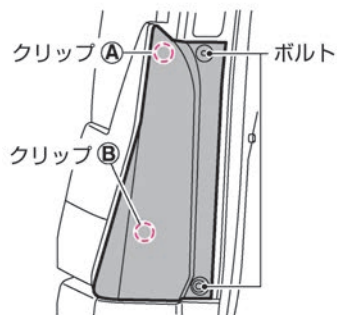

2 リヤコンビランプのボルトを外し、ランプをまっすぐ後方に引いて取り外します。



 アドバイス

- 取り外すときは、無理に力を加えないでください。破損するおそれがあります。
- 取り付けボルトを外したら、クリップAの高さに手をかけて後方に引いてください。次にクリップBの高さに手をかけて後方に引いて取り外してください。

 知識

- 方向指示器 兼 非常点滅表示灯（後面）：12V-21W（アンバー）
- 制動灯：12V-21W
- 後退灯：12V-16W

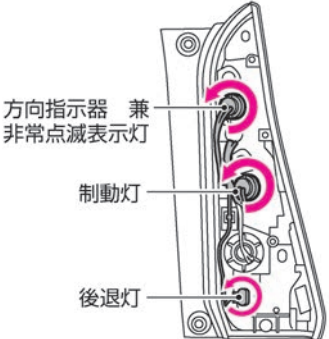
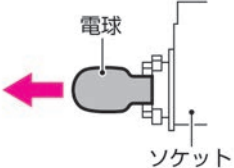
電球（バルブ）交換

<p>3</p>	<p>交換したい電球のソケットを矢印の方向に回して引き抜きます。</p>	 <p>方向指示器 兼 非常点滅表示灯</p> <p>制動灯</p> <p>後退灯</p>
<p>4</p>	<p>古い電球を引き抜き、新しい電球をソケットに取り付けます。</p>	 <p>電球</p> <p>ソケット</p>
<p>5</p>	<p>取り付けるときは、外したときと逆の手順で取り付けます。</p>	

その他の電球

次の電球が点灯しないときは日産販売会社で点検を受けてください。

- ロービーム（LEDヘッドランプ付車）
- 車幅灯（LEDヘッドランプ付車）
- ハイマウントストップランプ（LED）
- 方向指示器 兼 非常点滅表示灯（側面）（LED）
- 尾灯（LED）
- 番号灯（灯体交換）
- LEDハイパーデイライト*（LED）

キー（インテリジェントキー）の電池交換

キーのスイッチを押しても作動しないときや作動表示灯（ P.116）が点滅しないときは、電池の消耗が考えられます。次の手順に沿って、電池を交換してください。

1	キー裏側のロックを外しながら、内蔵キー（メカニカルキー）を引き抜きます。	
2	すき間にマイナスドライバーを差し込み、ひねってカバーを取り外します。（カバーが傷つかないように、マイナスドライバーに布を巻いてください。）	<p style="text-align: center;">マイナスドライバー</p>  <p style="text-align: center;">布</p>
3	消耗した電池を取り外し、新しい電池をはめ込みます。（新しい電池は、+極を下にして取り付けてください。） 使用電池：CR2032	 <p style="text-align: center;">一極 電池 +極</p>
4	カバーの先端を合わせて上下のカバーを組み付けます。確実に取り付けられたことを確認してください。	

 **警告**

- 電池および取り外した部品は、お子さまが飲み込まないように注意する。

 **アドバイス**

- 電池交換の際、無理にカバーを取り外そうとすると、キーを破損するおそれがあります。日産販売会社での交換をおすすめします。
- 内部回路、電子端子などに触れないでください。故障の原因となります。
- 電池交換後は、キーシステムの各機能が正常に作動するか必ず確認してください。正常に作動しないときは故障が考えられますので、日産販売会社にご相談ください。

バッテリーのメンテナンスについては、別冊のメンテナンスノートをお読みください。
詳しくは日産販売会社にご相談ください。

バッテリーに関する注意事項

警告

- バッテリーを充電するときは換気を十分に行い、火気は近づけない。
バッテリーから発生する可燃性ガスに引火して爆発するおそれがあります。
- バッテリー液が付着したときは、すぐに多量の水で洗浄し、飲み込んだときは多量の水を飲んで応急処置をしたあと、医師の診断を受ける。
バッテリー液は希硫酸です。目や皮膚に付着すると、失明や炎症など重大な傷害につながるおそれがあります。

注意

- バッテリーの⊕側ターミナルが周辺の金属と接触しないようにする。
接触するとショートして火災の原因となるおそれがあります。また、バッテリーの端子の締め付けが緩いと、配線などが過熱、焼損し、火災につながるおそれがあります。
- バッテリーを交換するときは、必ず同じサイズ（型式）に交換し、動かないようにしっかりと固定する。
しっかりと固定できていないと、ショートなどの原因となり火災につながるおそれがあります。詳しくは、日産販売会社にご相談ください。

 アドバイス

- S-HYBRID付車は、充放電能力と寿命性能を強化したS-HYBRID付車専用バッテリーをご使用ください。専用バッテリー以外を使用すると、バッテリーの早期劣化やアイドリングストップが正常に作動しなくなる原因となります。詳しくは、日産販売会社にご相談ください。

 知識

- バッテリー交換したあとや長期間バッテリー端子を外したあとは、アイドリングストップ★のシステムが作動するまでに時間がかかる場合があります。

エンジンオイルの交換時期は別冊のメンテナンスノートをお読みください。
また、指定のエンジンオイルについては、巻末のサービスデータ (P.560) をお読みください。

エンジンオイルに関する注意事項

注意

- **オイル交換は適切に行う。**
適切にオイル交換が行われないと、エンジンの破損や火災など、思わぬ事故につながるおそれがあります。
- **オイルの点検後は、オイルレベルゲージを確実に差し込む。**
オイルレベルゲージが根元まで差し込まれていないと、オイルが吹き出し火災の原因になるおそれがあります。
- **エンジンオイルフィルターキャップは確実に閉める。**
走行時にキャップが外れてエンジンオイルが噴き出すと、火災の原因になるおそれがあります。

外装のお手入れ

塗装面の変色やサビなどを防止するために、適切なお手入れが大切です。

洗車のしかた

- 自動洗車機で洗車するときは、ドアミラーを格納してください。
-  ドアミラーの格納のしかた (P.196)
- 高压洗車機で洗車するときは、洗車ノズルと車体の距離を十分離して洗車してください。
- 塗装面に付着した汚れをそのままにすると、変色やサビの原因となります。次のような場合は、すぐに洗車してください。
 - － ばい煙、虫の死がいや鳥のふん、樹液、鉄粉、コールトールなどが付着したとき
 - － 海岸地区、凍結防止剤を散布した道路を走行したあと
 - － ほこり、汚れがひどいとき

注意

- 下回りを洗うときは、ケガをしないように注意する。
- エンジンルーム内に水をかけない。エンジンの始動不良や不調などの原因になるおそれがあります。また、電装品などに水がかかると、故障したり電気部品のショートにより車両火災につながるおそれがあり危険です。

アドバイス

- ケミカル用品などは用途により使い分けが必要です。用途にあった物をお使いください。
- ベンジン、シンナーなどの有機溶剤や酸、アルカリ性の溶液を使用しないでください。変色やしみの原因となります。
- 硬いブラシや、たわしなどは使用しないでください。塗装面を傷つけるおそれがあります。
- 寒冷時に洗車をするときは、ブレーキに直接水がかからないように注意してください。ブレーキ装置に水が入ると凍結し、走行できなくなるおそれがあります。

次ページに続く

■ 水洗いするときは

- ① 水をかけながら下回りの汚れを洗い流します。
- ② 水をかけながら塗装面の高い位置から低い位置の順にセーム皮や柔らかいスポンジなどで汚れを落とします。汚れがひどいときは、ボディシャンプーなどを使い、その後十分に水で洗い流します。
- ③ はん点が残らないように水をふき取ります。

洗車機を使うときは

- ドアミラーを格納してください。
 ⤷ ドアミラーの格納のしかた (P.196)
- 高圧洗車機を使用するときは、洗車ノズルと車体の距離を十分離して洗車してください。

アドバイス

- 自動洗車機で洗車すると、ブラシの傷がつき、塗装の光沢が失われたり劣化を早めることがあります。
- ドアガラスのまわりに高圧ノズルを近づけないでください。車室内に水が漏れるおそれがあります。
- NISMO仕様車は、自動洗車機を使用しないでください。洗車機を使用すると、リヤスポイラー（サイドウイング含む）が破損するおそれがあります。

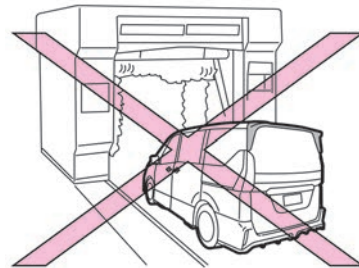

ワックスをかけるときは

- ワックスがけは1か月に1回程度、または水はじきが悪くなったときに行ってください。かけかたは普通塗装車、メタリックおよびパール塗装車とも同じです。

ワックスのかけかた

- ① 塗装面の汚れを洗車などで取り除きます。
- ② 塗装面が冷えているとき（体温以下が目安）にワックスをかけます。かけかたはワックス容器に記載してある説明に従ってください。

ワックスの選びかた

- コンパウンド（研磨剤）の入っていない、塗装に適したワックスをご使用ください。日産純正カーワックスをおすすめします。詳しくは、日産販売会社にご相談ください。

アルミホイールのお手入れ★

- 中性洗剤を含ませたスポンジなどを使い、汚れを落としてください。日産純正クリーナーをおすすめします。詳しくは、日産販売会社にご相談ください。

アドバイス

- 塗装されていないバンパー、スポイラーなどの樹脂部品には、ワックスを使用しないでください。ムラになることがあります。
- コンパウンド（研磨剤）の入ったワックスを使うと、塗装面の光沢や水をはじく特性が失われることがあります。
- カメラ★のレンズ部にワックスを付けないでください。ワックスが付いた場合は、中性洗剤を薄めて柔らかい布に含ませ、ふき取ってください。

アドバイス

- 変色やしみの原因になったり、傷をつけるおそれがあるため、次のことをお守りください。
 - － 強酸性、強アルカリ性の洗剤は使用しない
 - － 洗剤はホイールの表面が冷えているときに使用する（体温以下が目安）



アドバイス

- 洗剤を使用したあとは、早めに十分洗い流す
- 硬いブラシやコンパウンド（研磨剤）の入った洗剤などは使用しない

■ 軽い補修のしかた

- 塗装面の小さい傷はタッチアップペイントを使い、早めに傷部を補修してください。サビの発生を防ぎ、塗装面を長持ちさせます。

マルチセンシングフロントカメラの取り扱い

システムを正しく作動させるために、次のことをご守りください。

- カメラ前方のフロントガラスはいつもきれいにしておいてください。
中性洗剤を薄めて柔らかい布に含ませてふき取ります。さらに乾いた柔らかい布でふき取ります。
- カメラ前方のフロントガラスにステッカー（透明なものを含む）を貼らないでください。
- フロントガラスに車検の検査標章（ステッカー）を貼り付ける場合は、貼り付け禁止エリアを避けて貼り付けてください。
- カメラ周辺に強い衝撃を与えないでください。またカメラを取り外さないでください。故障、誤作動の原因になります。事故などでカメラ周辺部が変形した場合は、日産販売会社にご相談ください。

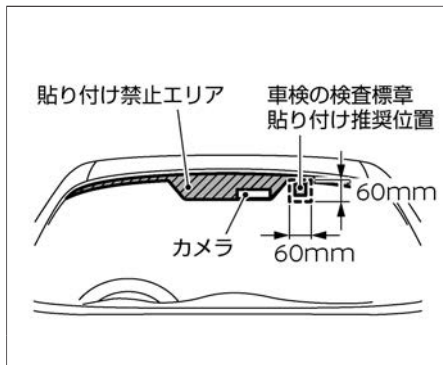
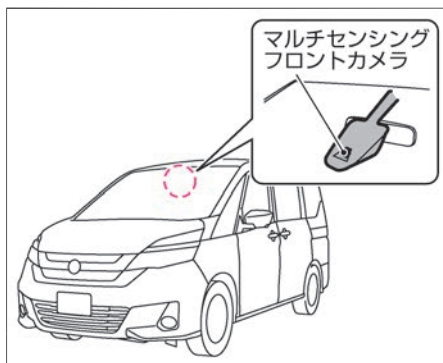

■ フロントビュー／サイドビューカメラの取り扱い★

システムを正しく作動させるために、次のことをお守りください。

- カメラ周辺部はいつもきれいにしておいてください。中性洗剤を薄めて柔らかい布に含ませてふき取ります。さらに乾いた柔らかい布でふき取ります。
- カメラ周辺に強い衝撃を与えないでください。衝突などでカメラ周辺を破損したときは、日産販売会社で点検を受けてください。

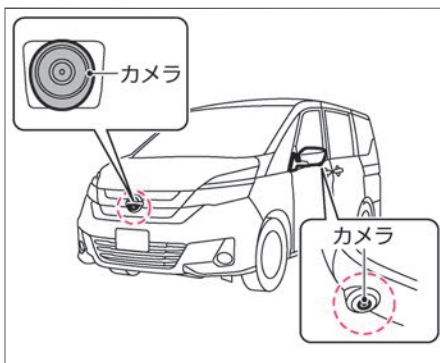

⚠ 警告

- カメラ部は精密機械のため高圧洗車など、強い衝撃を与えないでください。故障、火災または感電のおそれがあります。

⚠ 注意

- カメラレンズ部に泥、雨滴、雪などが付着すると、モニター画像の映りが悪くなりますので、ぬれた柔らかい布で汚れをふき取ったあと、乾いた柔らかい布でふき取ってください。
- カメラ部には傷をつけないでください。画面の映像へ影響が出ることがあります。

リヤビューカメラの取り扱い★

システムを正しく作動させるために、次のことをご守りください。

- カメラ周辺部はいつもきれいにしておいてください。
中性洗剤を薄めて柔らかい布に含ませてふき取ります。さらに乾いた柔らかい布でふき取ります。
- 光が反射するため、ナンバープレートのアクセサリーを取り付けしないでください。
- カメラ周辺に強い衝撃を与えないでください。衝突などでカメラ周辺を破損したときは、日産販売会社で点検を受けてください。

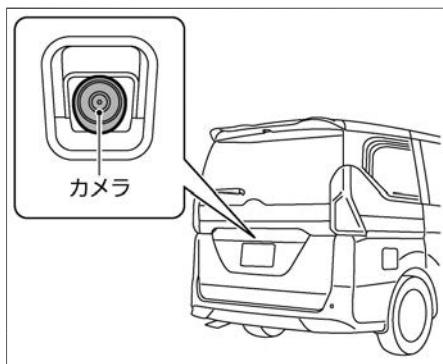

⚠ 警告

- カメラ部は精密機械のため高圧洗車など、強い衝撃を与えないでください。故障、火災または感電のおそれがあります。

⚠ 注意

- カメラレンズ部に泥、雨滴、雪などが付着すると、モニター画像の映りが悪くなりますので、ぬれた柔らかい布で汚れをふき取ったあと、乾いた柔らかい布でふき取ってください。
- カメラ部には傷をつけないでください。画面の映像へ影響が出ることがあります。

🚗 アドバイス

- カメラレンズをアルコール、ベンジン、シンナーなどでふかないでください。変色などの原因になります。

■ ソナーの取り扱い★

システムを正しく作動させるために、以下のことをお守りください。

- ソナーはいつもきれいにしておいてください。
汚れているときは、柔らかい布で傷つけないように注意してふき取ってください。
- ソナーまたはその周辺に強い衝撃を与えないでください。またソナーの取り外し、分解などをしないでください。故障、誤作動の原因になります。事故などでソナーの取り付け部が変形した場合は、日産販売会社にご相談ください。
- ソナーまたはその周辺にステッカー（透明なものを含む）を貼ったり、アクセサリなどを取り付けないでください。故障、誤作動の原因になります。

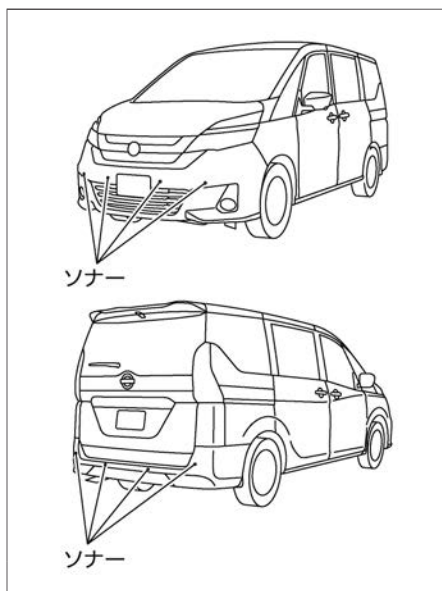

カーペットの汚れ取り

- 電気掃除機でほこりを取り除き、日産純正ルームクリーナーなどで汚れを落としてください。フロアカーペットを取り外したときは、敷き直すときにフロアカーペットがずれないように固定クリップで正しく確実に固定してください。

🔗 [フロアカーペット \(P.446\)](#)

注意

- **車室内に水をかけない。**
オーディオ★やスイッチ類、フロア下の配線や電気部品などに水がかかると故障するおそれがあります。

アドバイス

- ベンジン、シンナーなどの有機溶剤や酸、アルカリ性の溶液を使用しないでください。変色やしみの原因となります。また、各種クリーナー類には、これらの成分が含まれているおそれがあるため、確認してからご使用ください。

布、ビニールレザーの汚れ取り

- 中性洗剤を薄めて柔らかい布に含ませ、軽くふき取ります。さらに水に浸した布を固くしぼってふき取ります。汚れがひどいときは、日産純正ルームクリーナーなどで汚れを落としてください。

注意

- **車室内に水をかけない。**
オーディオ★やスイッチ類、フロア下の配線や電気部品などに水がかかると故障するおそれがあります。

アドバイス

- ベンジン、シンナーなどの有機溶剤や酸、アルカリ性の溶液を使用しないでください。変色やしみの原因となります。また、各種クリーナー類には、これらの成分が含まれているおそれがあるため確認してからご使用ください。

■ 本革シートのお手入れ★

通常のお手入れ

- ガーゼなど柔らかい布でふきます。

水溶性の汚れを取るとき

- 柔らかい布をぬるま湯に浸し、固くしぼってからふき取ります。次に乾いた柔らかい布でふきます。

油性の汚れを取るとき

- ① ぬるま湯に中性洗剤を溶かし（濃度2～3%）、柔らかい布に含ませ汚れを取ります。
- ② 真水に浸した布を固くしぼってふき取ります。
- ③ 乾いた柔らかい布でふき、風通しのよい日陰で乾燥させます。



⚠ 注意

- 車室内に水をかけない。
オーディオ★やスイッチ類、フロア下の配線や電気部品などに水がかかると故障するおそれがあります。

🚗 アドバイス

- ベンジン、シンナーなどの有機溶剤や酸、アルカリ性の溶液を使わないでください。変色やしみの原因となります。また、各種クリーナー類には、これらの成分が含まれているおそれがありますので確認してから使ってください。
- 本革シートは、直射日光により変色、変質することがあるため、日よけに心がけてください。
- 本革シートが水などでぬれたときは早めにふき取ってください。皮革が硬化、収縮する原因となります。

📖 知識

- 本革シートのお手入れ用品（クリーナーなど）のご購入については、日産販売会社にご相談ください。

■ アルカンターラ®ステアリングのお手入れ★

- ① 柔らかいきれいな布をぬるま湯（約40℃）に浸して、固くしぼります。
- ② ハンドルの汚れた（白っぽくなった）部分をぬらしながら、軽くたたいて汚れを落とします。
- ③ 乾いた柔らかいブラシなどで軽くブラッシングし、毛並みを揃えてください。



アドバイス

- アルカンターラ®はデリケートな素材のため、表面を強くこすると傷がついたり変色の原因になります。
- 布はきれいなものを用意し、付着した汚れはそのつど十分に除去してからご使用ください。
- たたいても汚れが落ちない場合、そのまま作業を続けると、さらに中へゴミが入ってしまい落ちにくくなります。乾燥して固まっている場合は、ブラシで軽くブラッシングして汚れを落としてください。
- お手入れは1か月に1回程度、定期的に行うことをおすすめします。

■ スーパーUVカット断熱グリーンガラス★

フロントドアガラスの内側にはUVカットコーティングがされてます。

- フロントドアガラスの内側を清掃するときは、水または温水を含ませた柔らかいきれいな布で早めに汚れをふき取ってください。

アドバイス

- UVカットコーティングの傷つきや劣化を防ぐため、次のことをお守りください。
 - － フロントドアガラスの汚れがひどいときは、なるべく窓ガラスの開閉を行わない。
 - － 清掃するときはコンパウンド（研磨剤）入りのガラスクリーナー、アルカリ性洗剤は使用しない。



アドバイス

- 砂などが付着している布で清掃をしない。

メーター表面やその他光沢のあるプラスチック部品の汚れ取り

- 塵、ほこりを取り除き、柔らかい布を真水に浸して、固くしぼってから軽くふき取ります。
硬いブラシや布、ティッシュでこすると、傷がつくことがあります。

アドバイス

- 乾いた布やウェットティッシュなどを使用しないでください。傷がついたり、変色の原因になります。
- ワックスやコーティング剤、油などが付着した布ではふかないでください。変色の原因になります。

バックドアガラスの汚れ取り

- ガラスの内側を清掃するときは、熱線を切らないように水を含ませた柔らかい布で熱線にそって軽くふいてください。
- ガラスクリーナー、洗剤などは使用しないでください。

インテリジェント ルームミラーのお手入れ★

- ミラーやカメラ部は常にきれいな状態にしておいてください。汚れなどが付いていると見えにくくなるおそれがあります。
- ミラーやカメラ部を清掃するときは、乾いた柔らかい布などでそっとふいてください。
- 清掃するときはアルコール、ベンジン、シンナーなどの薬品でミラーやカメラ部をふかないでください。変色、劣化、故障の原因となります。汚れがひどいときは、まず濡れた柔らかい布でふいてから乾いた柔らかい布でふいてください。
- カメラ前面のバックドアガラスはいつもきれいにしておいてください。中性洗剤を薄めて柔らかい布に含ませてふき取ります。さらに乾いた布でふき取ります。油膜が付いているときは、油膜取りを使用して清掃してください。
- カメラ前面のバックドアガラスにステッカー（透明なものを含む）を貼らないでください。➡ 外観リヤ (P.3)

点検値

項目		点検値
補機ベルト		調整不要 ^{※1}
ブレーキペダル ^{※2}	遊び	3～11mm
	床板とのすき間 エンジン回転中、踏力約490N（50kg）で踏んだとき	105mm以上
パーキングブレーキ★ （足踏み式）	踏みしろ 約196N（20kg）で踏んだとき	5～6ノッチ

- ※1: 補機ベルトは、ベルトオートテンショナー（自動張力調整機構）を採用しており、ベルト張力調整は不要です。また、パワーステアリングおよび冷却ファンは、ベルト駆動ではないためベルトの張力調整は不要です。詳しくは、日産販売会社にご相談ください。
- ※2: ブレーキが正常に作動しないときは、必ず日産販売会社で点検を受けてください。また、ブレーキペダルの床板とのすき間の調節が必要なときも、日産販売会社にご相談ください。

交換油脂類

お車の性能を適正に保つため、弊社指定銘柄のご使用をおすすめします。
指定銘柄以外をお使いになる場合、指定銘柄に相当する品質のものをお使いください。
交換時期については別冊のメンテナンスノートをお読みください。

項目	適用	規定量 (ℓ) ※1	指定銘柄
エンジンオイル	MR20DD	オイルのみ交換	日産純正SNストロングセーブ・X 0W-16 (API: SN、SAE: 0W-16)
		オイルとオイルフィルター交換	

※1： 規定量は目安です。

■ 指定銘柄以外のエンジンオイルについて

指定銘柄以外をお使いになる場合は、下記に適合したエンジンオイルをお使いください。
グレード：API規格SNをお使いください。ILSACマークのついたものをお勧めします。

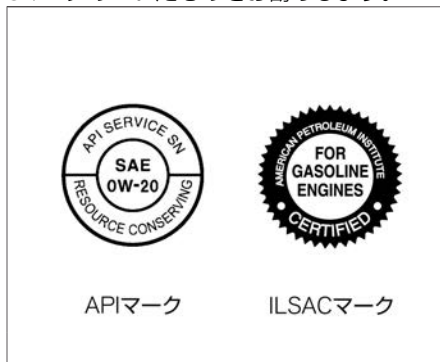

粘度：SAE規格0W-20をご使用ください。

項目	適用	規定量 (ℓ) ※1	指定銘柄
CVTフルード	全車	7.9	日産純正CVTフルードNS-3※2
リヤディファレンシャルオイル	4WD	0.8	日産純正デフオイルハイポイドスーパー (API: GL-5、SAE: 80W-90)
トランスファーオイル	4WD	0.31	
ブレーキフルード	全車	-	日産純正ブレーキフルードNo.2500 (DOT3)
冷却水	リヤクーラー付車	10.1 ※3	日産純正スーパーロングライフクーラント ※4、※5
	リヤクーラー無車	8.3 ※3	
ウォッシャー液	全車	2.0	日産純正ウインドウウォッシャー液※6

※1： 規定量は目安です。

※2： CVTフルードは、専用のCVTフルードNS-3を必ずご使用ください。それ以外のフルードを使用すると、CVTが破損するおそれがあります。

※3： リザーバータンクのMAXレベル容量 (0.51ℓ) を含みます。

※4： 市販されている水漏れ防止剤などの添加剤は冷却水に添加しないでください。冷却水は、日産純正スーパーロングライフクーラントを必ずご使用ください。

※5： 日産純正スーパーロングライフクーラントと日産純正ウインドウウォッシャー液の色が似ているため、誤注入しないようにご注意ください。冷却回路にウォッシャー液が混入すると、内部が腐食したり、冷却水が変色したりするおそれがあります。

※6： 外気温に応じて濃度を調節してください。

電球（バルブ）の容量

電球		容量 (V-W)	電球のタイプ
前照灯（ヘッドランプ）	LEDヘッドランプ付車	ロービーム	LED [※]
		ハイビーム	H9
	ハロゲンヘッドランプ付車	ロービーム	H11
		ハイビーム	H9
前部霧灯（フォグランプ）★	ハイウェイスター車	12-35	H8
	ハイウェイスター車以外	12-55	H11
LEDハイパーデイライト★		—	LED [※]
車幅灯	LEDヘッドランプ付車	—	LED [※]
	ハロゲンヘッドランプ付車	12-5	W5W
番号灯		— [※] （灯体交換）	
制動灯		12-21	W21W
尾灯		—	LED [※]
ハイマウントストップランプ		—	LED [※]
後退灯		12-16	W16W
方向指示器 兼 非常点滅表示灯	前面、後面	12-21（アンバー）	WY21W
	側面	—	LED [※]

※：電球が点灯しないときは日産販売会社で点検を受けてください。

タイヤ・ロードホイールサイズ

タイヤサイズ	ロードホイールサイズ		
	リムサイズ	P.C.D	インセット
195/65R15	15×5.5JJ	114.3mm (5穴)	45mm
	15×5.5J		
195/60R16	16×6J		45mm
205/50R17	17×6.5J		51mm

タイヤの指定空気圧は運転席ドアの開口部に表示してありますので、確認してください。

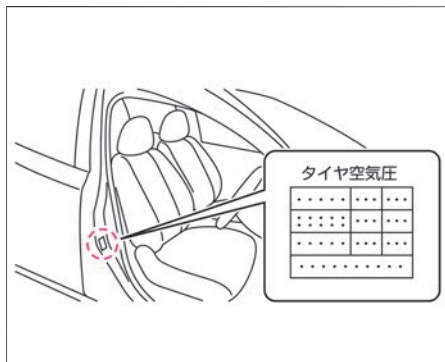

■ 車両データの記録・蓄積について

この車両に装備されている以下システムの各コンピューターはイベントデータレコーダ機能を備えています。

以下システムの各コンピューターは正常に作動しているかどうかを常に診断し、イベントデータレコーダで車両が衝突したときなどの車両データを記録・蓄積しています。

■ SRSエアバッグシステム

SRSエアバッグシステムが作動したときに下記車両データを記録・蓄積します。

- エアバッグシステムの作動に関する情報
- エアバッグシステムの故障診断情報

■ プロパイロットシステム★

プロパイロットシステムは下記車両データを記録・蓄積します。

- アクセルペダル、ブレーキペダル、ハンドルなどの操作状況
- 先行車やレーンマーカなどの検知状況
- 車速などの車両情報
- プロパイロットの作動に関する情報
- プロパイロットの故障診断情報
- マルチセンシングフロントカメラの画像情報（SRSエアバッグ、インテリジェント エマージェンシーブレーキ作動時）

知識

- イベントデータレコーダは一般的なデータレコーダとは異なり、会話などの音声は記録しません。

データの扱いについて

日産自動車および日産自動車が委託した第三者は、イベントデータレコーダに記録されたデータを日産自動車の車両衝突安全性能の向上を目的として、取得・利用することがあります。

なお、日産自動車および日産自動車が委託した第三者は、取得したデータを次の場合を除き、第三者へ開示・提供することはありません。

- 車両の使用者の同意がある場合
- 裁判所命令など、法的強制力のある要請に基づく場合
- 統計的な処理を行うなど、使用者や車両が特定できないように加工したデータを研究機関などに提供する場合

MEMO



メンテナンス

4

4WD

4WD (4輪駆動) 車の扱いかた P.290

A

A/C (エアコン)

エアコンスイッチ P.204, P.211

エアコンを使うときに注意すること P.220

オートエアコン P.211

オートデュアルエアコン P.204

吹き出し口 P.217

プラズマクラスターイオン®

オートエアコン P.219

ABS

ABS P.292

ABS 警告灯 P.63

E

ECO モード

ECO モード P.274

ECO モードインジケータ P.71

ECO モードスイッチ P.274

エコドライブレポート P.112

EDR (イベントデータレコーダ) P.564

ELR (緊急固定) 付3点式シートベルト P.20

I

ISO FIX 対応チャイルドシート用アン

カー P.53

L

LDW (車線逸脱警報)

LDW (車線逸脱警報) P.371

LDW (車線逸脱警報) 表示 P.108

O

ODO (オドメーター) P.60

S

S-HYBRID P.282

SPORT 表示灯 P.71

SRS エアバッグ P.28

SRS エアバッグ警告灯 P.63

T

TRIP (トリップメーター) P.60

U

USB電源ソケット P.440

V

VDC

VDC P.293

VDC OFF表示灯 P.71

VDC警告灯 P.63

W

w数 (電球の容量) P.562

ア

アームレスト

セカンドシート P.173

フロントシート P.167

アイドリングストップ

アイドリングストップ P.275

アイドリングストップ (車両情報)	P.77	表示灯 (セキュリティインジケーター)	P.71	インテリジェント エマージェンシー ブレーキ表示	P.107
アイドリングストップOFFスイッチ	P.277	イルミネーションコントロール	P.113	インテリジェント エマージェンシー ブレーキ/踏み間違い衝突防止アシスト	
アイドリングストップ表示灯	P.71	インテリジェント DA (ふらつき警報)	P.379	スイッチ	P.343
アウトミラー (ドアミラー)	P.195	インテリジェント LI (車線逸脱防止支援システム)		インテリジェント オートライトシステム (フロントワイパー連動、薄暮れ感知「おもいやりライト」機能付)	P.259
アシストグリップ	P.453	インテリジェント LI (車線逸脱防止支援システム)		インテリジェント クルーズコントロール	
アダプティブシフトコントロール	P.238	インテリジェント LI (車線逸脱防止支援システム)	P.371	インテリジェント クルーズコントロール	P.309
アドバンスドドライブアシスト ディスプレイ		インテリジェント LI (車線逸脱防止支援システム) 表示	P.108	インテリジェント クルーズコントロールの解除のしかた	P.317
アドバンスドドライブアシスト ディスプレイ	P.75	インテリジェント アラウンドビュー モニター		ステアリングスイッチ	P.304
各種設定画面	P.93	移動物 検知機能	P.397	インテリジェント パーキングアシスト (駐車支援システム)	
警告メッセージ	P.81	インテリジェント アラウンドビュー モニター	P.390	インテリジェント パーキングアシスト (駐車支援システム)	P.412
車両情報画面	P.77	インテリジェント アラウンドビュー モニターに関する注意事項	P.402	インテリジェント パーキングアシスト (駐車支援システム) に関する注意事項	P.421
ステアリングスイッチ	P.75	カメラスイッチ	P.390	インテリジェント ルームミラー	P.186
アラーム (インテリジェントキー)	P.491	ソナー機能について	P.399	インテリジェントキー	
アルカンターラステアリング お手入れ	P.556	インテリジェント エマージェンシー ブレーキ		機能・使いかた	P.116
アルミホイールのお手入れ	P.546	インテリジェント エマージェンシー ブレーキ	P.340	電池が切れたとき	P.476
アンサーバック機能	P.120	インテリジェント エマージェンシー ブレーキ/踏み間違い衝突防止アシスト		電池交換のしかた	P.539
アンテナ	P.226	警告灯	P.63	メカニカルキー	P.473
		インテリジェント エマージェンシー ブレーキ			
		インテリジェント エマージェンシー ブレーキ	P.340		
		インテリジェント エマージェンシー ブレーキ/踏み間違い衝突防止アシスト			
		警告灯	P.63		

イ

一時停止標識検知	P.383
移動物 検知機能	P.397
イベントデータレコーダ (EDR)	P.564
イモビライザー (盗難防止装置)	
イモビライザー (盗難防止装置)	P.55

インナーミラー（ルームミラー） P.185

ウ

ウィンカー（方向指示器） P.265

ウインドーガラス（パワーウインドー） P.198

ウェルカムライト P.120

ウェルカムライト機能（フェアウェル機能付） P.266

ウォーニング（警告灯） P.63

ウォッシャー

ウォッシャー液（規定量） P.560

ウォッシャー液の補給 P.513

ウォッシャー液補給口 P.512

ウォッシャースイッチ P.272

動けなくなったときは P.458

運転するときに注意すること P.14

運転席アッパーボックス P.430

運転席側オートスライドドアスイッチ P.145

運転席リアボックス P.428

運転前の準備 P.12

エ

エアコン

エアコンスイッチ P.204, P.211

エアコンを使うときに注意すること P.220

オートエアコン P.211

オートデュアルエアコン P.204

吹き出し口 P.217

プラズマクラスターイオン®

オートエアコン P.219

エアダクト P.511

エアバッグシステム

SRS エアバッグ P.28

SRS エアバッグ警告灯 P.63

SRSエアバッグシステム（前席） P.32

SRS カーテンエアバッグシステム P.39

SRSサイドエアバッグシステム（前席） P.37

ABS

ABS P.292

ABS 警告灯 P.63

エコインジケーター P.61

ECO モード

ECO モードスイッチ P.274

エコドライブレポート P.112

ECO モード P.274

ECO モードインジケーター P.71

エンジン

エンジンオイル P.542, P.560

エンジンスイッチ P.230

エンジンルーム P.508

エンジンルームから蒸気が出ているとき P.494

エンジンを始動できないときは P.476

フード（ボンネット） P.509

エンジンスイッチでの電源ポジションの切り替えかた P.233

オ

オイル P.560

応急修理する前に P.464

オーディオ

アンテナ P.226

オーディオ P.225

ステアリングスイッチ P.227

オートACC機能 P.235

オートエアコン

オートエアコン P.211

リヤクーラー P.214

オートクローガー P.134

オートスライドドア

運転席スイッチ P.145

オートスライドドア P.138

正常に作動しないとき P.150

挟み込み防止機構 P.151

ハンズフリーオートスライドドア P.142

ハンズフリー機能 P.148

ワンタッチオートスライドドア P.145

オートデュアルエアコン	
オートデュアルエアコン	P.204
後席用	P.208
オートドアメインスイッチ	P.140
オートブレーキホールド	
オートブレーキホールド	P.247
オートブレーキホールド表示灯	P.71
オートレベライザー	P.257
オートロック機能	P.120
オーバーヒート	P.494
オーバーヒート警告が表示されたとき	P.494
お子さまを乗せるときに注意すること	P.41
オドメーター（積算距離計）	P.60

カ

外気温度計	P.105
外装のお手入れ	P.543
カギ	P.116
各種設定画面	P.93
ガソリン	P.200
カップホルダー	P.431
カメラ	
サイドビューカメラ	P.550
フロントビューカメラ	P.550
マルチセンシングフロントカメラ	P.549
リヤビューカメラ	P.551

カメラスイッチ	P.390
寒冷時の取り扱い	P.514

キ

キー	
インテリジェントキー	P.116
キー（インテリジェントキー）の電池	
交換	P.539
メカニカルキー	P.473
キー連動室内照明	P.424
キックダウン	P.253

ク

空気圧（タイヤ）	P.563
くもり取り	
デフロスタースイッチ	P.492
リヤウインドーデフォグガススイッチ	
子	P.493
クラクション（ホーン）	P.184
クリアランスランプ（車幅灯）	
スイッチ	P.257
電球（バルブ）交換	P.529
電球（バルブ）容量	P.562
クルーズコントロール	
クルーズコントロール	P.285
クルーズコントロール表示	P.109

車のお手入れ	P.543
グローブボックスの使いかた	P.429

ケ

警告灯	P.63
警告灯がついたときは	P.485
警告メッセージ	P.81
警報ブザー音別一覧表（インテリジェントキー）	P.491
けん引について	P.460

コ

工具	P.501
後席シート	
サードシート	P.177
セカンドシート	P.168
後退灯	
電球（バルブ）交換	P.529
電球（バルブ）容量	P.562
故障警告灯（MIL）	P.63
故障したときは	P.458
コンビニフック	P.445

サ

サードシート	
格納のしかた	P.181

サードシート	P.177
サードシートへの乗り降り （ウォークイン機構）	P.169
サードシート用助手席側オートスライド ドアスイッチ	P.147
サービスデータ（車両仕様）	P.562
最高速度標識検知	P.383
サイドミラー（ドアミラー）	P.195
サンバイザー	P.448

シ

シート	
お手入れ	P.554, P.555
サードシート	P.177
サードシートへの乗り降り （ウォークイン機構）	P.169
スマートマルチセンターシート	P.175
セカンドシート	P.168
チャイルドシート	P.44
ヒーターシート	P.437
フロントシート	P.162, P.164
横スライド機構	P.174
シートバックフック	P.451
シートベルト	
シートベルト警告灯	P.63
シートベルトの着用のしかた	P.22
シートベルトの注意事項	P.26

室内灯	P.424
始動しない	P.476
始動のしかた	P.230
自動ブレーキ	P.340
シフトロックシステム	P.496
シャシー制御	P.79
車線逸脱警報(LDW)	P.371
車線逸脱防止支援システム (インテリジェント LI)	P.371
ジャッキ	P.501
車幅灯	
スイッチ	P.257
電球（バルブ）交換	P.529
電球（バルブ）容量	P.562
車両仕様	P.562
車両情報画面	P.77
ジャンプスタートのしかた	P.479
充電警告灯	P.63
助手席アッパーボックス	P.430
進入禁止標識検知	P.383

ス

水温計	P.79
スイッチの操作	
ECO モードスイッチ	P.274
アイドリングストップOFFスイッチ	P.277

イルミネーションコントロールスイ チ	P.113
インテリジェント エマージェンシー ブレーキ／踏み間違い衝突防止 アシストスイッチ	P.343, P.361
インテリジェント パーキングアシスト （駐車支援システム）	P.412
運転席スイッチ（オートスライドド ア）	P.145
エアコンスイッチ	P.204, P.211
エンジンスイッチ	P.230
オートドアメインスイッチ	P.140
オートブレーキホールドスイッチ	P.247
カメラスイッチ	P.390
サードシート用助手席側オートスライド ドアスイッチ	P.147
ステアリングスイッチ（アドバンスド ドライブアシストディスプレイ）	P.75
ステアリングスイッチ（オーディ オ）	P.227
ステアリングスイッチ（クルーズコン ロール）	P.285
ステアリングスイッチ（プロパイロ ット）	P.304
ステアリングヒータースイッチ	P.436
スポーツモードスイッチ	P.240
デフロスタースイッチ	P.492

ドアスイッチ	P.125	プロパイロット	P.304	スマートマルチセンターシート	P.175
ドアミラースイッチ	P.195	ステアリングヒーター	P.436	セカンドシート	P.168
ドアロックスイッチ	P.130	ステアリングロック (ハンドルロック)		横スライド機構	P.174
トリップ切り替えスイッチ	P.60	ステアリングロック (ハンドルロ ク)	P.233	セキュリティーインジケータ	P.71
ハーフバックドアオープナースイ チ	P.157	ハンドルがロックしエンジンの始動が できないときは	P.475	設定 (メーター)	P.93
バックドアオープナースイッチ	P.155	スピードメーター (速度計)	P.59	セレクトレバー	P.238
パワーウインドースイッチ	P.198	スペアタイヤ	P.501	セレクトレバーが動かない	P.496
ヒーターシートスイッチ	P.437	スマートマルチセンターシート	P.175	センサー (ハンズフリーセンサー)	P.148
非常点滅表示灯スイッチ (ハザードスイッチ)	P.5	スモールランプ (車幅灯)		洗車のしかた	P.543
フォグランプスイッチ	P.269	スイッチ	P.257	前照灯 (ヘッドランプ)	
ヘッドランプレベライザースイッチ	P.267	電球 (バルブ) 交換	P.529	スイッチ	P.257
方向指示器スイッチ	P.265	電球 (バルブ) 容量	P.562	電球 (バルブ) 交換	P.529
ライトスイッチ	P.257	スライドドア		電球 (バルブ) 容量	P.562
リヤウインドーデフォッガースイ チ	P.493	オートクローザー	P.134	全ドア連動ロック機能	P.147
ワイパー・ウォッシャースイッチ	P.270	スライドドア	P.131	前部霧灯 (フォグランプ)	
ワンタッチオートスライドドア開閉 スイッチ	P.145	ワンタッチスイッチ	P.146	スイッチ	P.269
ワンタッチスイッチ	P.146			電球 (バルブ) 交換	P.529
ステアリング (ハンドル)	P.184			電球 (バルブ) 容量	P.562
ステアリングスイッチ		セ			
アドバンスドドライブアシスト		制動灯			
ディスプレイ	P.75	電球 (バルブ) 交換	P.529		
オーディオ	P.227	電球 (バルブ) 容量	P.562	走行距離 (車両情報)	P.79
クルーズコントロール	P.285	セーフティ・シールド	P.79	走行支援機能画面	P.106
		セカンドシート		走行時間 (車両情報)	P.79
		サードシートへの乗り降り (ウォークイン機構)	P.169	走行時間アラーム	P.93

走行のしかた	P.253	チャイルドシート	P.44	点検値／交換油脂類	P.559
速度計（スピードメーター）	P.59	チャイルドシート適合表	P.45	電池交換のしかた	P.539
ソナー		チャイルドセーフティドアロック	P.134	電動格納式ドアミラー	P.195
ソナー	P.110	駐車のしかた	P.255	電動パーキングブレーキ	
ソナー設定	P.93	チルト・テレスコピックステアリング	P.184	電動パーキングブレーキ	P.242
ソナーの取り扱い	P.552			電動パーキングブレーキ 注意事項	P.245
				電動パーキングブレーキ警告灯	P.63

タ

タイヤ		テ	
アルミホイールのお手入れ	P.546	停止のしかた	P.232
タイヤ・ホイールを交換するとき	P.518	停車のしかた	P.255
タイヤ・ロードホイールサイズ	P.563	低水温表示灯	P.71
タイヤ応急修理キット	P.465	低速加速抑制機能	P.351
タイヤチェーン	P.521	低速衝突軽減ブレーキ機能	P.351
タイヤについて（4WD）	P.290	定速制御機能（インテリジェント	
タイヤの位置交換（ローテーショ		クルーズコントロール）	P.334
ン）	P.520	ティッシュボックス収納	P.427
タイヤの空気圧	P.563	テールランプ（尾灯）	
タイヤの点検項目	P.517	スイッチ	P.257
パンク	P.464	テールランプ表示灯	P.71
冬用タイヤ	P.521	電球（バルブ）交換	P.529
タコメーター（エンジン回転計）	P.76	電球（バルブ）容量	P.562
正しい運転姿勢について	P.12	デフロスタースイッチ	P.492
		デュアルバックドア	P.155
		電球（バルブ）交換	P.529
		電球（バルブ）容量	P.562
		点検整備について	P.500
		電源ソケット	P.438

チ

チケットホルダー	P.449
----------------	-------

ト

ドア	
スライドドア	P.131
ドア	P.125
ドアが開かないときは	P.473
ドアスイッチ	P.125
ドアを室内から開けられないとき	
（チャイルドセーフティドアロッ	
ク）	P.134
バックドア	P.155
フロントドア	P.130
ドアミラー	P.195
ドアミラーヒーター	P.197
ドアロックスイッチ	P.130
盗難防止装置（イモビライザー）	P.55
時計	P.104
ドライブコンピュータ	P.79

- トラブルがおきたときは
 インテリジェントキーで始動できない
 ときは P.476
 オーバーヒートしたときは P.494
 警告灯がついたときは P.485
 セレクトレバーが動かないときは P.496
 ドアが開かないときは P.473
 バッテリーがあがったときは P.477
 パンクしたときは P.464
 ハンドルがロックしエンジンの始動が
 できないときは P.475
 ブザー（警報音）が鳴ったときは P.491
 窓ガラスがくもったときは P.492
 雪道やぬかるみにはまったときは P.497
 トリップメーター（区間距離計） P.60
- ナ**
 内装のお手入れ P.553
 ナンバー灯（番号灯）
 スイッチ P.257
 電球（バルブ）交換 P.529
 電球（バルブ）容量 P.562
- ネ**
 燃費情報表示 P.77
- 燃料
 燃料計 P.59
 燃料タンク容量 P.200
 燃料補給口 P.201
- ハ**
 パーキングブレーキ P.241
 パーキングブレーキ（電動パーキング
 ブレーキ） P.242
 パーソナルテーブル P.443
 ハーフバックドア P.157
 ハイビームアシスト P.261
 ハイビームアシスト表示灯 P.71
 ハイマウントストップランプ
 電球（バルブ）交換 P.529
 電球（バルブ）容量 P.562
 ハザードスイッチ（非常点滅表示灯スイッ
 ち） P.5
 挟み込み防止機構
 オートスライドドア P.151
 パワーウィンドー P.199
 発炎筒 P.459
 バックドア
 ハーフバックドア P.157
 バックドアオープナースイッチ P.155
 バックミラー（ルームミラー） P.185
- 発進 P.252
 バッテリー
 バッテリー P.540
 バッテリーがあがったときは P.477
 バッテリーセーバー
 ヘッドランプ P.257
 マップランプ P.424
 ラゲッジルームランプ P.426
 バニティミラー P.448
 バルブ（電球）交換 P.529
 バルブ（電球）容量 P.562
 パワーウィンドー
 挟み込み防止機構 P.199
 パワーウィンドー P.198
 パワーウィンドーが正常に作動しないと
 き P.199
 パワーステアリング警告灯 P.63
 パンクしたときは P.464
 番号灯
 スイッチ P.257
 電球（バルブ）交換 P.529
 電球（バルブ）容量 P.562
 ハンズフリーオートスライドドア P.142
 ハンズフリー機能 P.148
 ハンドル P.184
 ハンドルがロックしエンジンの始動が
 できないときは P.475

ハンドルロック (ステアリングロック)	P.475
ハンドルがロックしエンジンの始動が できないときは	P.475
ハンドルロック (ステアリングロック)	P.233

ヒ

ヒーターシート	P.437
ヒーター付ドアミラー	P.195, P.197
非常停止のしかた	P.234
非常点滅表示灯	
スイッチ	P.5
電球 (バルブ) 交換	P.529
電球 (バルブ) 容量	P.562
尾灯	
スイッチ	P.257
電球 (バルブ) 交換	P.529
電球 (バルブ) 容量	P.562
ヒューズ	P.524
標識検知機能	
一時停止標識検知	P.383
最高速度標識検知	P.383
進入禁止標識検知	P.383
標識検知機能	P.382
標識検知機能に関する注意事項	P.386

表示灯	P.71
ヒルスタートアシスト	P.297

フ

VDC

VDC OFF 表示灯	P.71
VDC 警告灯	P.63
VDC	P.293
ブレーキケーブルのつなぎかた	P.477
フード (ボンネット)	P.509
フォグランプ	
スイッチ	P.269
電球 (バルブ) 交換	P.529
電球 (バルブ) 容量	P.562
フォグランプ表示灯	P.71
吹き出し口	P.217
ブザー (警報音) が鳴ったときは	P.491
踏み間違え衝突防止アシスト	
インテリジェント エマージェンシー ブレーキ/踏み間違え衝突防止アシスト スイッチ	P.361
低速加速抑制機能	P.351
低速衝突軽減ブレーキ機能	P.351
踏み間違え衝突防止アシスト	P.350
フューエルフィラーリッド (燃料補給口)	
フューエルフィラーリッド (燃料補給 口)	P.200

フューエルフィラーリッドオーブ ナー	P.201
フューエルメーター (燃料計)	P.59
冬用タイヤ・タイヤチェーン	P.521
プラズマクラスターイオン®オートエアコ ン	P.219
ブレーキ警告灯	P.63
ブレーキシステム警告灯	P.63
フロアカーペット	P.446
プロパイロット	
車両情報画面	P.79
ステアリングスイッチ	P.304
プロパイロット	P.301
プロパイロット表示	P.109
フロントガラスのくもりの取りかた	P.492
フロントシート	P.162
フロントドア	P.130

ヘ

平均車速 (車両情報)	P.79
平均燃費 (車両情報)	P.79
ヘッドランプ	
スイッチ	P.257
電球 (バルブ) 交換	P.529
電球 (バルブ) 容量	P.562
ヘッドランプ上向き表示灯	P.71
ヘッドランプレベライザースイッチ	P.267

ヘッドレスト	
サードシート	P.183
セカンドシート	P.172
フロントシート	P.166

ホ

ホイールサイズ	P.563
方向指示器	
スイッチ	P.265
電球 (バルブ) 交換	P.529
電球 (バルブ) 容量	P.562
方向指示表示灯	P.71

防犯装置

イモビライザー (盗難防止装置)	P.55
セキュリティーインジケータ	P.71
ホーンの鳴らしかた	P.184
ポジションインジケータ	P.61
ポジションランプ (車幅灯)	
スイッチ	P.257
電球 (バルブ) 交換	P.529
電球 (バルブ) 容量	P.562
ボトルホルダー	P.433
ボンネット (フード)	P.509

マ

マスターウオーニング	P.63
------------------	------

マップランプ	P.424
窓ガラスがくもったときは	P.492
マルチセンシングフロントカメラ	P.549

ミ

ミラー

インテリジェント ルームミラー	P.186
ドアミラー	P.195
バニティミラー	P.448
ルームミラー	P.185

メ

メーター

アドバンスドドライブアシストディス プレイ	P.75
エコインジケータ	P.61
オドメータ (積算距離計)	P.60
外気温度計	P.105
各種設定画面	P.93
警告灯	P.63
車両情報画面	P.77
表示灯	P.71
メーター	P.58
メーターの明るさの調節のしかた	P.113
メンテナンス設定	P.93

メンテナンスデータ (サービスデー タ)	P.559
-------------------------------	-------

ユ

油圧警告灯	P.63
雪道の走行のしかた	P.516
雪道やぬかるみにはまったときは	P.497

ヨ

横スライド機構	P.174
4WD (4輪駆動) 車の扱いかた	P.290

ラ

ライトスイッチ	P.257
ラゲッジアンダーボックス	P.450
ラゲッジフック	P.454
ラゲッジルームランプ	P.426
ランプ (室内照明)	
マップランプ	P.424
ラゲッジルームランプ	P.426
ランプが点灯しないとき (バルブの交 換)	P.529

リ

リモコンによる施錠・解錠	P.127
--------------------	-------

リヤウインドーデフォッガースイッチ	P.493	ロックノブ	P.130
リヤガラスのくもりの取りかた	P.493		
リヤビューカメラ	P.551		
リヤワイパースイッチ	P.271		

ル

ルームミラー	P.185		
ルームランプ			
マップランプ	P.424		
ラゲッジルームランプ	P.426		

レ

冷却水			
寒冷地の取り扱い	P.514		
規定量	P.560		
レバー（セレクトレバー）	P.236		

ロ

ロードホイール			
お手入れ	P.546		
交換	P.518		
サイズ	P.563		
ロープフック（ラゲッジフック）	P.454		
ロールサンシェード	P.442		
路上で故障したときは	P.458		

ワ

ワイパー			
ワイパー・ウォッシャースイッチ	P.270		
ワイパーゴムの交換	P.523		
ワイパーブレードの交換	P.522		
ワックスをかけるときは	P.546		
ワンタッチオートスライドドア	P.145		

MEMO

MEMO

MEMO