





# 本書の見かた

本書ではお車の各装置や装備の正しい取り扱いかたと、快適ドライブ情報やお手入れのしかた、万一のときの応急処置などを記載しています。

- ◎お車を安全・快適にお使いいただくため、ご使用前に必ずお読みください。
- ◎「警告」「注意」は安全のために特に重要です。よく読んでお守りください。

■本書の中で使用しているマークと意味は次のようになっています。

安全のために守っていただきたいこと。	
 <b>警告</b>	守らないと生命の危険、または重大な傷害につながるおそれがあります。
 <b>注意</b>	守らないと傷害、または事故につながるおそれがあります。
お車のために守っていただきたいこと。	
 <b>アドバイス</b>	守らないと車両破損につながるおそれや本来の性能を確保できないことがあります。
お車を使ううえで知っておいていただきたいこと。	
 <b>知識</b>	知っておくとお車やいろいろな装備を上手に使うことができ便利です。

- グレードにより異なる装備、またはオプションのため、すべての車に付いていない装備は★マークで表示しています。
- 参照して読んで頂きたいページなどを、🔍マークで表示しています。
- 日産販売会社で取り付けられた装備(ディーラーオプション)については、その装備に付属の取扱説明書をお読みください。
- 点検・整備、保証については別冊のメンテナンスノートをお読みください。
- その他、ご不明な点はカーライフアドバイザーにお申しつけください。

- ・交通ルールやマナーを守って運転しましょう。
- ・自然環境保護に配慮してください。
- ・本書と別冊のメンテナンスノートはお車の中に保管してください。
- ・お車をゆずられるときは次に所有される方のために、本書をお車に付けておいてください。
- ・車両の仕様変更により、本書の内容が実車と一致しない場合がありますのであらかじめご了承ください。

お客さまが知りたい内容・項目を簡単に検索できるように、  
色々な検索方法を用意しています。

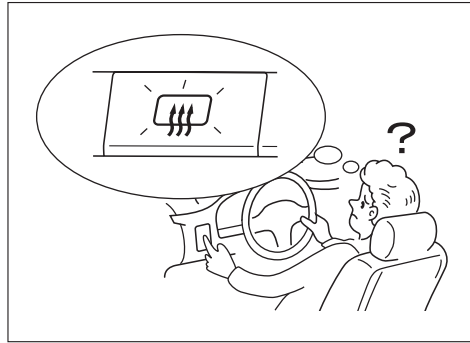

## 取り付け位置から探す

イラスト目次 ..... 4



## 名称・タイトルから探す

五十音さくいん ..... 263  
アルファベットさくいん... 269

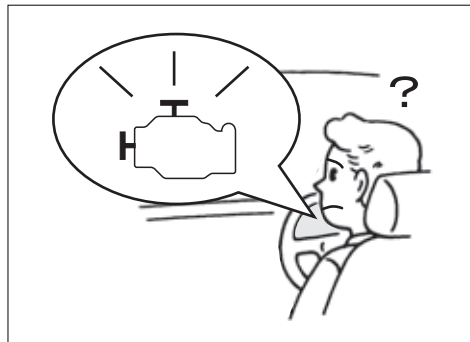

## 警告灯・警告表示から探す

警告灯・警告表示  
さくいん ..... 270

目次

△  
警告

走行  
する前に

走行  
するとき

室内  
装備の  
使いかた

車と  
の上手な  
つきあい

万  
一のと  
とき

サー  
ビス  
デー  
タ

さ  
く  
い  
ん

# 目次

イラスト目次	4
--------	---

## 1. 必ずお読みください

お出かけまえには	12	オートマチック車を運転するときは	22
お子さまを乗せるときは	15	こんなことにも注意	24
走行するときは	17	こんなときは異常ではありません	26
駐・停車するときは	21	イベントデータレコーダ	27

## 2. 走行する前に

各部の開閉のしかた	30	サードシート	64
キー	30	シートアレンジ	66
リモートコントロールエントリーシステム	31	ドアミラー	67
インテリジェントキー	33	ルームミラー	69
ドアについて	41	サイドアンダーミラー	69
フロントドア	42	リヤアンダーミラー	70
スライドドア	44	シートベルトの着用のしかた	71
バックドア	46	シートベルトの正しい着用	71
キー封じ込み防止機能	49	シートベルトの着用のしかた	74
エンジンフード	49	前席ロードリミッター付	78
パワーウィンドー	51	プリテンションシートベルト	78
手動式ウィンドー	53	チャイルドシート	79
スライドサイドウィンドー	54	チャイルドシートについて	79
燃料補給口	54	チャイルドシート適合表	81
ハンドル・シート・ミラーの調節のしかた	56	ISO FIX対応チャイルドシート	83
正しい運転姿勢	56	固定専用アンカーについて	83
ハンドル	57	SRSエアバッグ	85
フロントシート	58	SRSエアバッグの作動	85
セカンドシート	60	SRSエアバッグが作動するとき・しないとき	88

## 3. 走行するとき

メーター・表示灯・警告灯の見かた	92	運転のしかた	131
メーター	92	キースイッチ	131
表示灯	107	イグニッションノブ	132
警告灯	110	パーキングブレーキ	133
警報装置	118	シフトレバーの使いかた	134
インテリジェントキー機能の警報	118	(マニュアル車)	134
及び警告について	120	シフトアップインジケーター	135
スイッチの使いかた	124	(マニュアル車)	135
ライトスイッチ	124	セレクトレバーの使いかた	136
方向指示器スイッチ	126	(オートマチック車)	136
非常点滅表示灯スイッチ	126	エンジンのかけかた	140
ヘッドランプレベライザー	127	オートマチック車の運転のしかた	144
スイッチ	127	4WD (4輪駆動) 車の扱いかた	148
ワイパー・ウオッシャー	128	VDC (ビークルダイナミクスコントロール)	149
スイッチ	128	ABS	151
リヤウィンドーデフォグガー	130		
スイッチ	130		
ホーンスイッチ	130		

## 4. 室内装備の使いかた

エアコンの使いかた	154	カップホルダー／	
エアコンについて	154	ボトルホルダー	184
吹き出し口について	155	灰皿	186
オゾンセーフマニュアル		電源ソケット	186
エアコン	157	グローブボックス	
オーディオの使いかた	160	(車検証ボックス付)	187
オーディオについて	160	センターコンソール	
AM/FMラジオ	163	(カップホルダー機能付)	187
CD一体AM/FMラジオ	167	チケットホルダー	188
バックビューモニター	174	カードホルダー	189
バックビューモニターについて	174	シートアンダートレイ	189
故障かな…と考える前に	179	コンビニフック	190
室内装備品の使いかた	180	荷室ローフック	190
サンバイザー	180	仕切りカーテン	191
時計	180	パーティションパイプ (バン)	192
室内照明	183	フロアカーパーット	194

## 5. 車との上手なつきあいかた

快適ドライブのために	196	お手入れのしかた	203
雨の日の快適ドライブ	196	外装のお手入れ	203
夏の快適ドライブ	197	内装のお手入れ	206
寒冷時の取り扱い	198	その他のお手入れ	207
タイヤチェーンについて	202	タイヤの交換	208

## 6. 万一のとき

ドアが開かないときは	212	けん引について	226
リモコン (インテリジェントキー) で		後ろ側のフック (リヤフック) について	
ドアが開かない	212	(2WD車)	228
エンジンが始動しないときは	213	後ろ側のフック (リヤフック) について	
インテリジェントキーで		(4WD車)	229
始動できない	213	路上で故障したときは	230
ジャンプスタートのしかた	214	発炎筒の使いかた	230
ハンドルがロックし、エンジンの始動が		故障したときの対処方法	231
できないときは	216	工具・ジャッキ・	
ハンドルロック (ステアリングロック)		スペアタイヤについて	232
の解除のしかた	216	格納場所	232
各種警告機能について	217	スペアタイヤについて (2WD車)	233
警告灯がついたときは	217	ジャッキアップのしかた	235
ブザー (警報音) が鳴ったときは		パンクしたときは	239
(インテリジェントキー付車)	222	タイヤ交換のしかた (2WD車)	239
くもりが取れないときは	223	タイヤ応急修理のしかた	
窓ガラスのくもりの取りかた	223	(4WD車)	242
動かないときは	225	オーバーヒートしたときは	247
セレクトレバーが動かない		ヒューズを点検・交換するときは	248
(オートマチック車)	225	電球 (バルブ) を交換するときは	250
雪道やぬかるみからの		事故がおきたときは	256
脱出のしかた	225		

## サービステータ

サービステータ	257
---------	-----

## さくいん

五十音さくいん	263
アルファベットさくいん	269
警告灯・警告表示さくいん	270

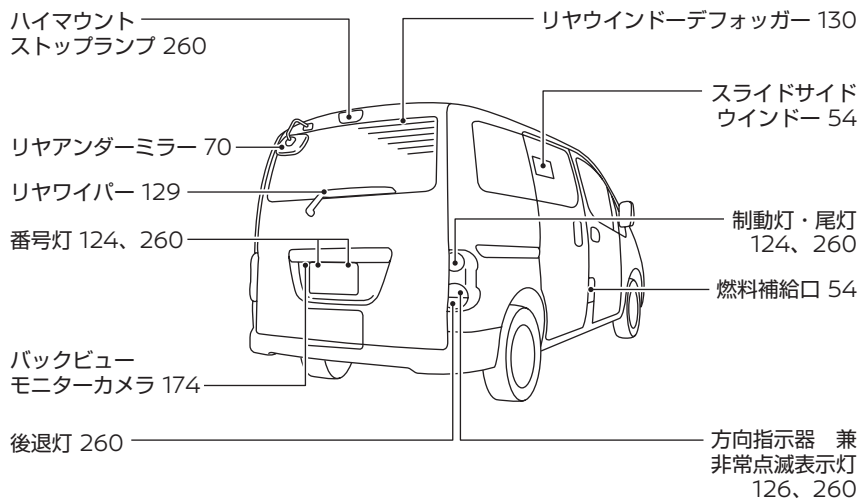
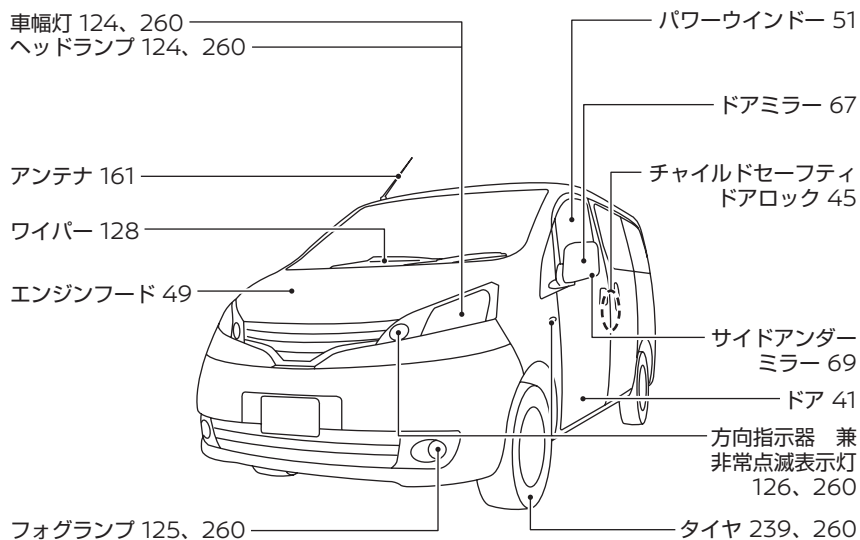

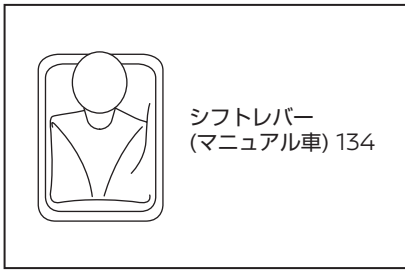

セレクトレバー  
(オートマチック車) 136

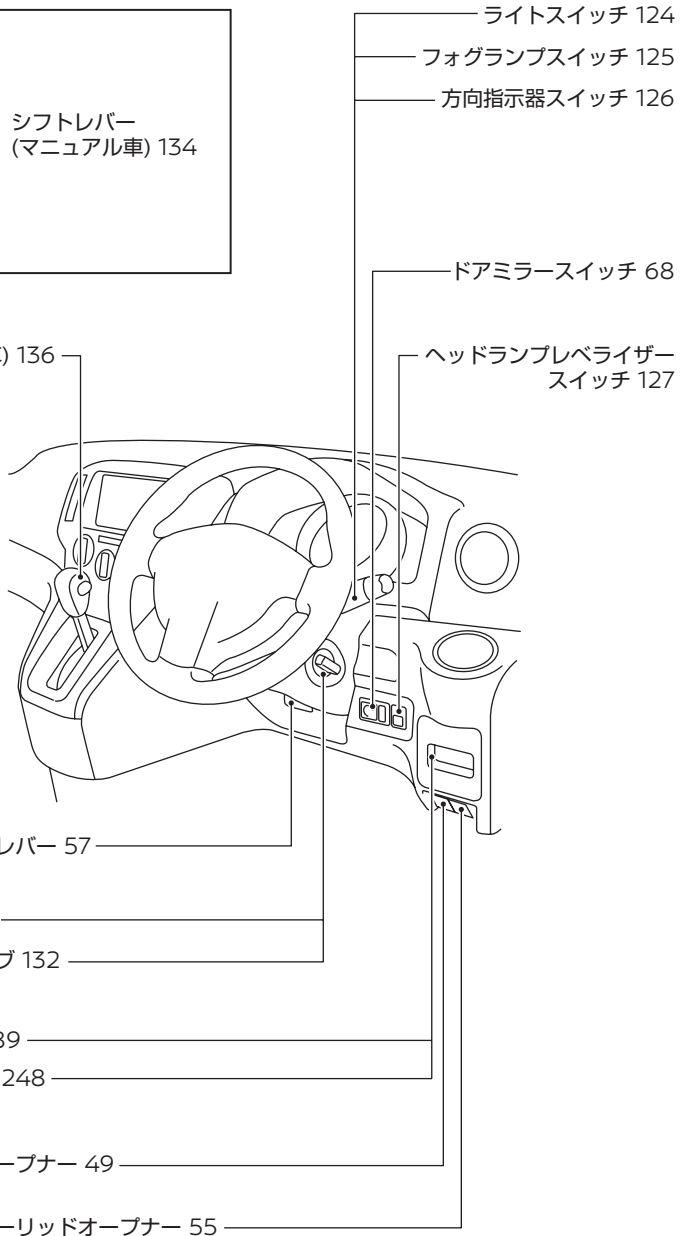

目次

警告

走行する前に

走行するとき

室内装備の  
使いかた車と  
の上手な  
つきあいかた万  
一  
の  
と  
きサー  
ビス  
デー  
タさ  
く  
い  
ん

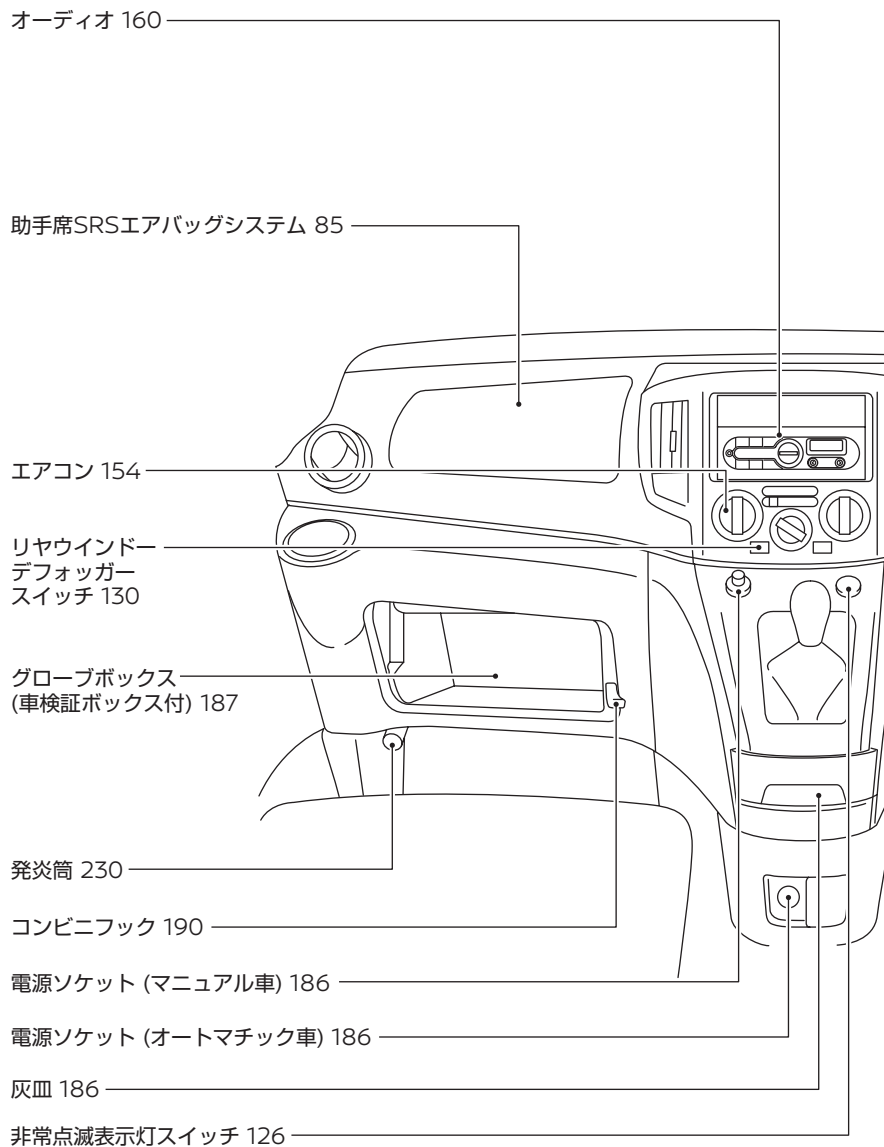

## 目次



走行する前に

走行するとき

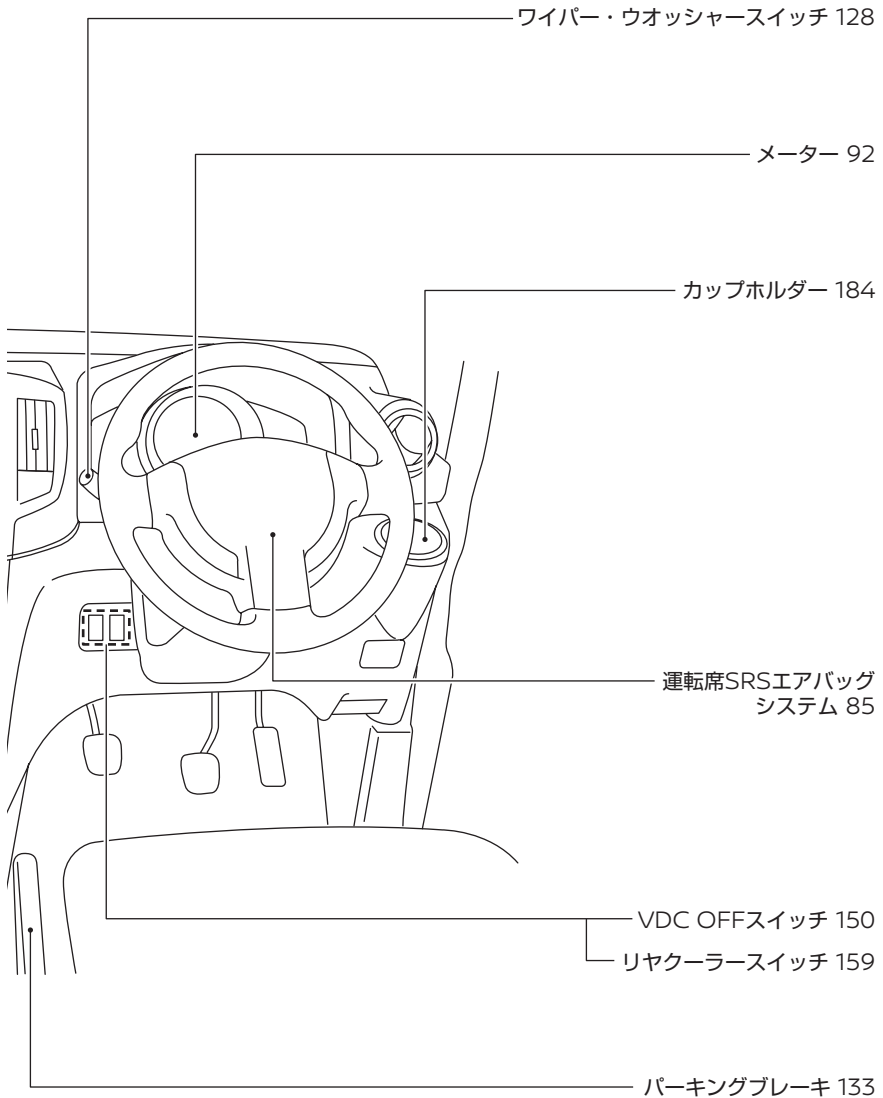
室内装備の  
使いかた車との上手な  
つきあいかた万  
一  
の  
と  
きサー  
ビス  
デー  
タさ  
く  
い  
ん



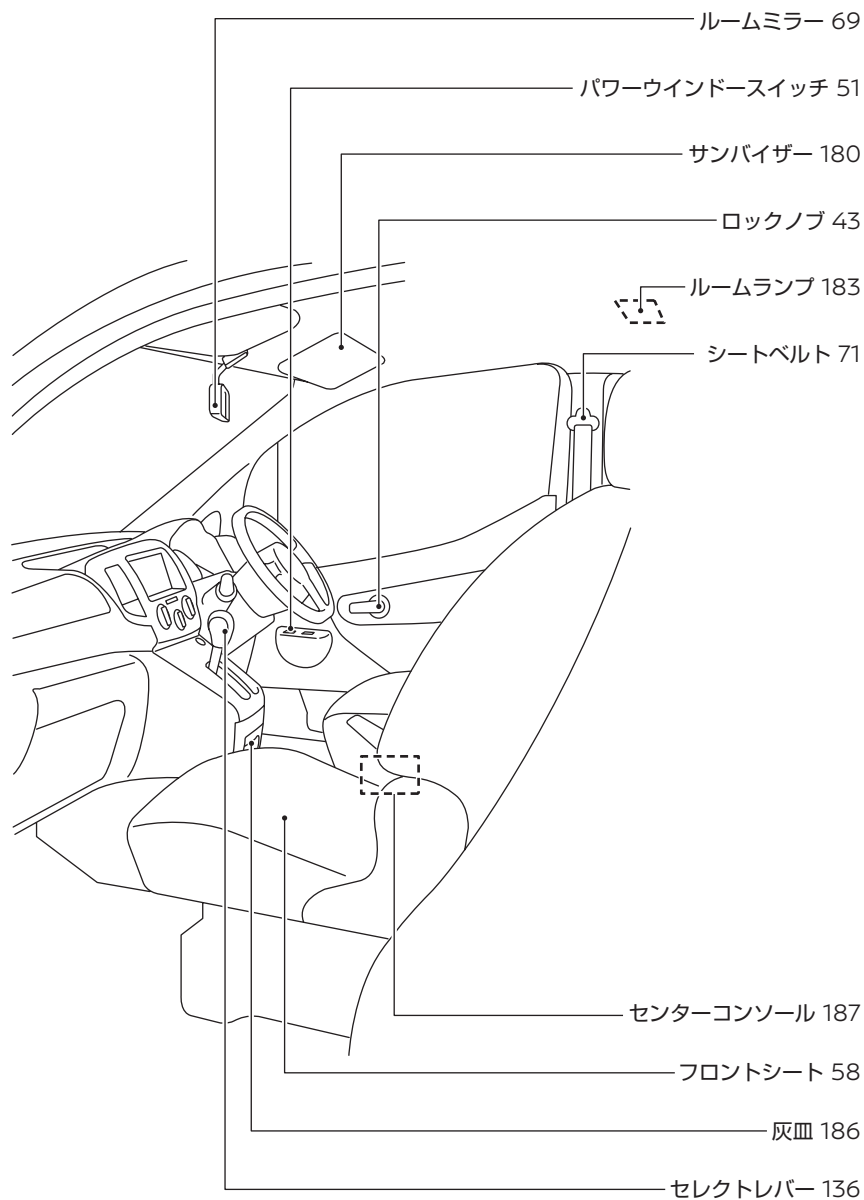

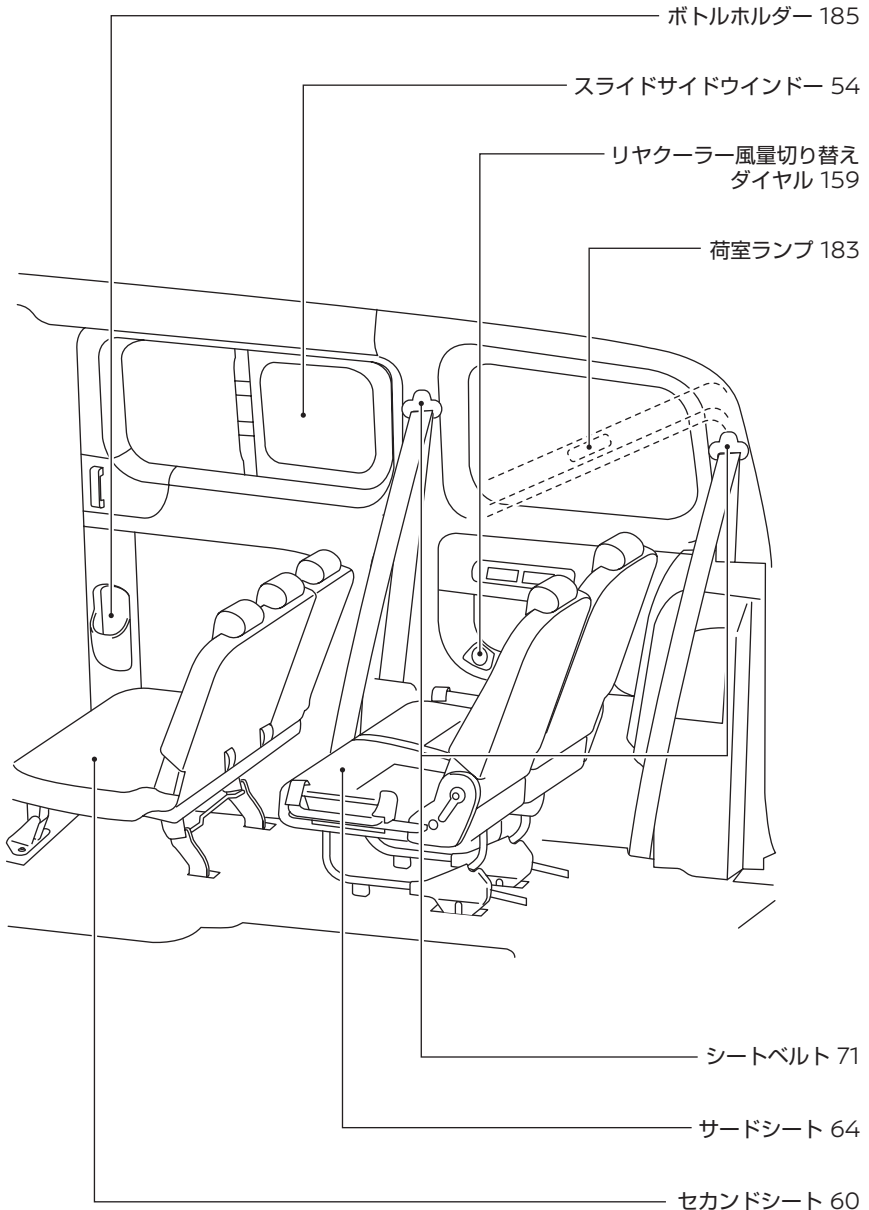

目次

警告

走行する前に

走行するとき

 室内装備の  
 使いかた

 車との上手な  
 つきあいかた

 万  
 一  
 の  
 と  
 き

 サ  
 ー  
 ビ  
 ス  
 デ  
 ー  
 タ

 さ  
 く  
 い  
 ん

ZSI0550

※車両により異なる装備、オプション装備なども含んでいます。



# 必ずお読みください

# 1

お車を安全にお使いいただくため、必ず守っていただきたい「警告」「注意」をまとめて記載しています。ご使用前には各章と合わせて必ずお読みください。

- お出かけまえには…………… 12
- お子さまを乗せるときは…………… 15
- 走行するときは…………… 17
- 駐・停車するときは…………… 21
- オートマチック車を運転するときは…………… 22
- こんなことにも注意…………… 24
- こんなときは異常ではありません…………… 26
- イベントデータレコーダ…………… 27

目次

警告

走行する前に

走行するとき

室内装備の  
使いかた車との上手な  
つきあいかた

万一のとき

サービスデータ

さくいん

⚠重要です。しっかりお読みください。



## お出かけまえには

### 日常点検は必ず実施

- 車を安全にお使いいただくため、日常点検は必ず実施してください。  
車の状態に応じて、適切な時期に実施することが法律で義務づけられています。  
☑メンテナンスノートをお読みください。
- いつもと違うことに気がいたら日産販売会社で点検を受けてください。  
(音、振動、臭い、水・油漏れなど)



TSB0433Z

### タイヤの空気圧を点検する

- タイヤの空気圧が不足したまま走行すると、バースト（破裂）するなど思わぬ事故につながるおそれがあります。日常点検でタイヤの空気圧を点検してください。  
☑タイヤ空気圧の点検…P.209

### バッテリーの液量を点検する

- バッテリーの液量が下限（LOWER LEVEL）以下になったまま使用、または充電すると、バッテリーが爆発するおそれがあります。日常点検でバッテリーの液量を点検してください。  
☑メンテナンスノートをお読みください。

### 車にあった燃料を補給

- 指定以外の燃料は補給しないでください。
- 軽油や有鉛ガソリン、粗悪な燃料を使用すると車に悪影響を与えます。

エンジン型式	使用燃料
HR16DE	無鉛レギュラーガソリン

### 車庫や屋内ではエンジンをかけたままにしない

- 車庫や屋内など換気が悪い所では、排気ガスが充満しやすいため、エンジンをかけたままにしないでください。排気ガスには無色無臭で有害な一酸化炭素が含まれているため、吸い込むと一酸化炭素中毒になるおそれがあります。
- 排気管に穴や亀裂がある場合や排気音に異常があるときは、日産販売会社で点検を受けてください。排気ガスが車内に侵入するおそれがあり危険です。

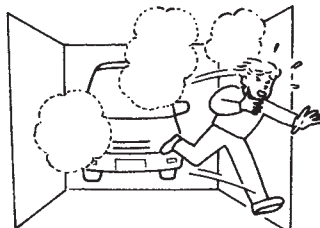

TCB0002Z

⚠️重要です。しっかりお読みください。



## お出かけまえには

### 正しい運転姿勢に調節

- 走行前にシート、ハンドル、ヘッドレストの位置を正しい運転姿勢がとれるように調節し、ドアミラー、ルームミラーなどを後方視界が十分確認できる位置に調節してください。

### シートベルトは正しく着用

- 走行する前に必ず全員がシートベルトを着用してください。
- シートベルトは正しく着用しないと、ベルトの効果が十分発揮できません。また、ベルトによりケガをするおそれがあります。正しい着座姿勢で正しく着用してください。



TCA0003Z

### 運転席足元には物を置かない

- 足元のまわりにあき缶などの物を置かないでください。
- ブレーキペダルやアクセルペダルに物が挟まると、ペダルの操作ができなくなり、思わぬ事故につながるおそれがあります。

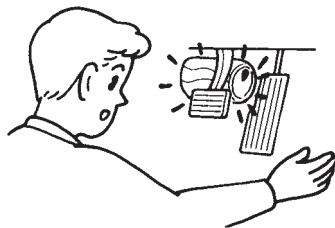

TCA0004Z

### 車に合わないフロアカーペットは使わない

- この車（年式）専用のフロアカーペットを、床の上しっかりと固定して正しく使用してください。フロアカーペットがずれて各ペダルと干渉し、思わぬスピードが出たり、ブレーキが効きづらくなったりするなど、重大な傷害につながるおそれがあります。

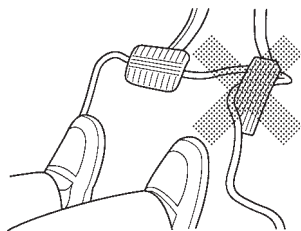

ESD0143Z

🔍フロアカーペット…P194

目次

⚠️警告

走行する前に

走行するとき

室内装備の  
使いかたつ車との上手な  
つきあいかた

万のとき

サービステータ

さくいん

⚠️重要です。しっかりお読みください。



## お出かけまえには

### 燃料が入った容器やスプレー缶などを積まない

- ガソリンや可燃性ガスの入ったスプレー缶などは積まないでください。引火や爆発するおそれがあります。



TCA0005Z

### インストルメントパネルの上に物を置かない

- アクセサリーや芳香剤などを置かないでください。SRSエアバッグが作動したときの衝撃で飛び、思わぬ事故につながるおそれがあります。
- 走行中に移動しやすい物や、視界を妨げるような大きい物は置かないでください。安全運転の妨げになり、思わぬ事故につながるおそれがあります。

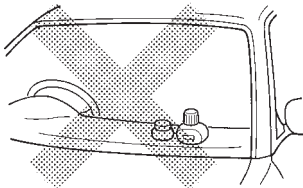

TCA0006Z

### 荷物を積みすぎない

- 助手席や後席に荷物を重ねて積まないでください。急ブレーキなどのとき荷物が落ちてきて、思わぬ事故につながるおそれがあります。
- ラゲッジルーム（荷室）に荷物を置くときは、背もたれの高さを越えないようにしてください。
- バンは、車両及び車検証に記載されている積載量以上の荷物を積まないでください。

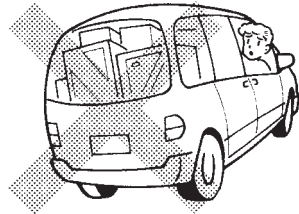

TSB0077Z

### アクセサリーの取り付けに注意

- ウインドーにアクセサリーを取り付けると、視界の妨げになったり、吸盤がレンズの動きをして火災を起こすおそれがあります。また、SRSエアバッグが作動したときアクセサリーが飛んでケガをするなど、思わぬ事故につながるおそれがあります。

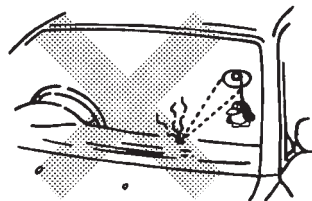

TCA0029Z

⚠️重要です。しっかりお読みください。



## お子さまを乗せるときは

### お子さまは後席に

- 助手席に乗せるのは避けてください。お子さまの動作が気になるだけでなく、スイッチ、レバー類のいたずらなどにより安全運転の妨げになるおそれがあります。  
また、助手席SRSエアバッグの格納部に身体を近づけないでください。万一の事故などでSRSエアバッグが作動したときに強い衝撃を受け、重大な傷害につながるおそれがあります。

### お子さまにもシートベルトを着用

- お子さまにも必ずシートベルトを着用させてください。お子さまを抱いていると、衝突時などに支えることができず重大な傷害を受けるおそれがあります。  
☑️シートベルトの着用のしかた…P.74
- シートベルトが首や顔に当たる、または腰骨に掛からないような小さなお子さまには、チャイルドシートをお使いください。  
☑️チャイルドシート…P.79

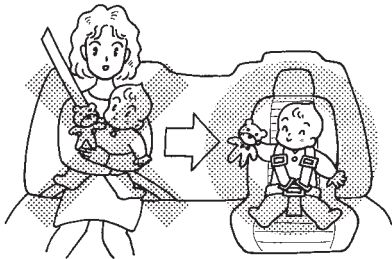

TCA0008Z

### チャイルドシートは後席に

- チャイルドシートは後席に取り付け、走行する前に確実に固定されていることを確認してください。  
固定方法及び取り扱いかたは、チャイルドシートに付属の取扱説明書に従ってください。
- チャイルドシートは使用していないときでもシートにしっかりと固定するか、荷室などに収納してください。室内に放置したままにすると、急ブレーキ時などに思わぬ事故につながるおそれがあります。
- 助手席には、チャイルドシートを後ろ向きに取り付けることはできません。SRSエアバッグが作動したときに強い衝撃を受け、死亡、または重大な傷害につながるおそれがあります。やむを得ず助手席に取り付けるときは、シートをできるだけ後ろに下げ、必ず前向きに取り付けてください。



- ☑️チャイルドシート…P.79

ZIC0717

目次

警告

走行する前に

走行するとき

室内装備の  
使いかた

つ車  
きあの上  
か手な

万  
一  
の  
と  
き

サー  
ビス  
デー  
タ

さ  
く  
い  
ん



⚠️重要です。しっかりお読みください。

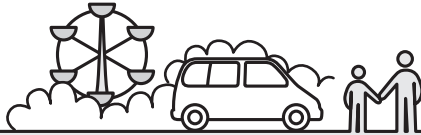

## お子さまを乗せるときは

### ドア、ウインドーなどは大人が操作

- ドア、ウインドーなどの開閉は、お子さまには操作させないでください。開閉時に手、首、足などを挟んだりして、重大な傷害につながるおそれがあります。
- チャイルドセーフティドアロック (○P.45) やパワーウインドーロックスイッチ (○P.53) を使用し、お子さまが操作できないようにしてください。

### 窓から手や顔を出さない

- お子さまが手や顔を出さないように注意してください。急ブレーキ時に窓枠などにぶつかったり、車外の障害物に当たったりして、重大な傷害につながるおそれがあります。

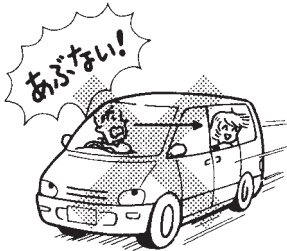

TSB0134Z

### 車内にお子さまだけを残さない

- 車から離れるときは、必ずお子さまと一緒に降ろしてください。炎天下では車内が高温になり、生命にかかわるおそれがあり危険です。
- お子さまのいたずらで車の発進、火災など、思わぬ事故につながるおそれがあります。

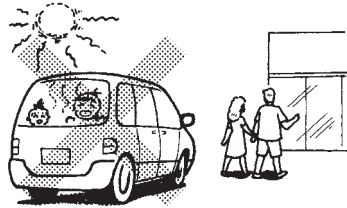

TSB0078Z

⚠️重要です。しっかりお読みください。



## 走行するときは

### 走行中は電話をしない

- 運転しながらのハンズフリー以外の自動車電話や携帯電話などの使用はやめてください。周囲への注意力が低下し、思わぬ事故につながるおそれがあります。

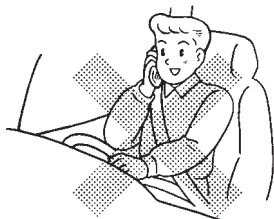

TCA0031Z

### 走行中はエンジンを止めない、キーを抜かない

- エンジンが止まると、極度にハンドル操作力が重くなります。また、ブレーキの効きが悪くなり、思わぬ事故につながるおそれがあります。
- エンジンをかけないで坂道を利用した移動は、極度にブレーキの効きが悪くなります。また、ハンドル操作力が重くなり、思わぬ事故につながるおそれがあります。

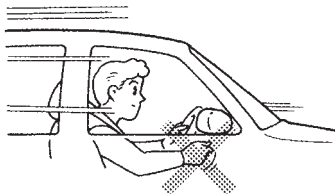

TCG0048Z

### 車のためにならし運転を

- エンジン本体、駆動系などこの車両の持っている性能を十分に引き出すためには、ならし運転が必要です。  
走行距離約1,600kmまでは適度な車速、エンジン回転数で運転してください。

### 長い下り坂ではエンジンブレーキを併用

- ブレーキペダルを踏み続けると、ブレーキが過熱して効きが悪くなるおそれがあり危険です。坂の勾配に応じてエンジンブレーキを併用してください。(エンジンブレーキとは走行中アクセルペダルから足を離したときに発生するブレーキ力です。)
- オートマチック車はセレクトレバーを**2**、**1**に入れます。  
📍下り坂の走行…P146
- マニュアル車はシフトレバーを3速、2速、または1速に入れます。

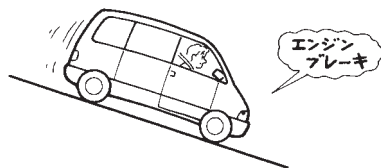

TCB0006Z

⚠️重要です。しっかりお読みください。



## 走行するときは

### 雨天時の走行は速度を落とす

- 路面がぬれると滑りやすくなります。通常より注意して安全運転に心がけてください。
- わだちなどにできた水たまりに高速で進入すると、タイヤが水に乗った状態（ハイドロプレーニング現象）になり、ハンドルやブレーキが効かなくなり危険です。スピードを落として走行してください。特に摩耗したタイヤは、ハイドロプレーニング現象が起こりやすいので注意してください。
- 冠水路など深い水たまりは走行しないでください。エンジン破損や車両故障につながるおそれがあります。



TCB0007Z

### タイヤを傷つける運転をしない

- 道路の縁石などにタイヤの側面を接触させないでください。また、道路上の凹みや突起物の乗り越しなどは避けてください。タイヤを傷つけるおそれがあります。

### 水たまり走行後はブレーキの効きを確認

- 水たまり走行後や洗車後は、ブレーキの効きが悪くなることがあります。ブレーキペダルを軽く踏んで効きを確認してください。
- 効きが悪いときは、周囲の安全に十分注意しながら低速で走行し、効きが回復するまでブレーキペダルを繰り返し軽く踏んでください。



TCB0008Z

### 滑りやすい路面を走行するときは慎重に

- ぬれた路面や凍結路、積雪路などではスピードを落としてください。
- 急加速、急ブレーキ、急ハンドル、急激なエンジンブレーキは避けてください。タイヤがスリップしやすく、思わぬ事故につながるおそれがあります。

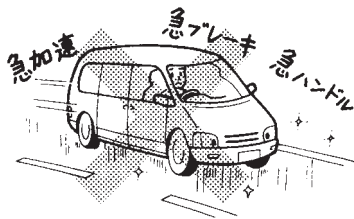

TCB0009Z

⚠️重要です。しっかりお読みください。

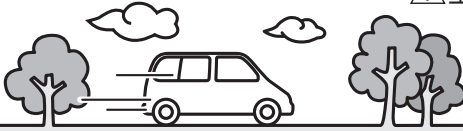

## 走行するときは

### 横風が強いときは

- 横風を受け、車が横に流されるようなときは、ハンドルをしっかり握ってスピードを徐々に落としてください。
- トンネルの出口、橋の上、切り通しなどは特に横風が発生しやすいので注意してください。

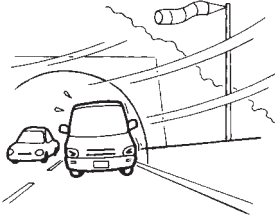

TCB0010Z

### ペダルに足をのせたままにしない

- ブレーキペダルやクラッチペダルに足をのせたまま走行しないでください。ブレーキやクラッチの部品が早く摩耗したり、ブレーキが過熱することにより効きが悪くなるおそれがあります。

オートマチック車

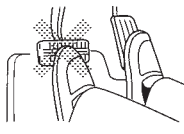

マニュアル車

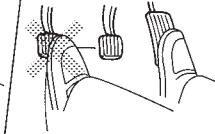

ECH0010Z

### 走行中に異常があったら

- 警告灯（**OP110**）が点灯したら、ただちに安全な場所に停車し、適切な処置をしてください。  
そのまま走行すると思わぬ事故につながるおそれがあります。
- 走行中にタイヤがパンクやバースト（破裂）したときは、あわてずにハンドルをしっかり握ってスピードを徐々に落とし、安全な場所に停車してください。急ブレーキや急ハンドルを行うと、車両がコントロールできなくなり危険です。
- 床下に強い衝撃を受けたときは、ただちに安全な場所に停車し、ブレーキ液や燃料の漏れ、マフラーなど車体下部の各部に損傷がないか確認してください。漏れや損傷がある場合は、日産販売会社に連絡してください。

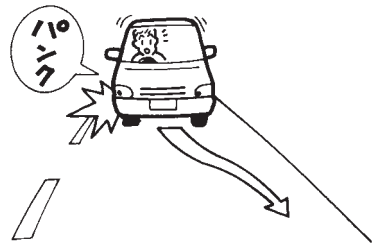

TCB0011Z

目次

⚠️警告

走行する前に

走行するとき

室内装備の  
使いかたつ車と  
の上手な  
あいかた万の  
のときサー  
ビス  
デー  
タさく  
いん

⚠️重要です。しっかりお読みください。



## 走行するときは

### 車を後退させるときは周囲に注意

- バックミラーやバックビューモニターでは確認できない視界があります。車から降りて後方の人や障害物を確認してください。



ZSS0044

### 車を発進させるときは周囲に注意

- この車は構造上通常の乗用車に比べ、車両の前方及び左斜前方が確認しにくいので、発進時などは周囲に十分注意をはらってください。

○サイドアンダーミラー★…P69

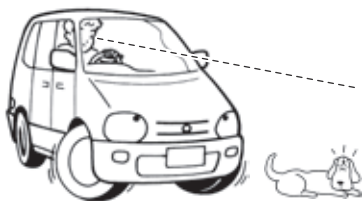

ZSS0045

⚠️重要です。しっかりお読みください。



## 駐・停車するとき

### 燃えやすい物の上や近くに駐・停車しない

- 枯れ草、紙、木材、油など燃えやすい物の上や近くには駐・停車しないでください。排気管や排気ガスは高温になるため着火するおそれがあり危険です。

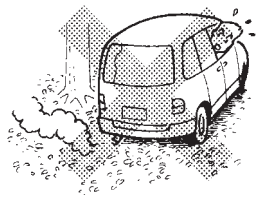

TSB0080Z

### 車から離れるときは必ずエンジンを止め施錠する

- 無人で車が動き出したり、盗難など思わぬ事故につながったりするおそれがあります。車から離れるときは、必ずパーキングブレーキをかけ、エンジンを止めてから施錠してください。
- お子さまや介護が必要な方を車内に残したままにしないでください。貴重品を置いたままにしないでください。
- 坂道駐車はパーキングブレーキを確実にかけ、セレクトレバー、またはシフトレバーを下表の位置に入れてください。更にタイヤに輪止めをすると効果があります。

	上り坂	下り坂
マニュアル車	1	R
オートマチック車		

### 仮眠や長時間駐車するときは必ずエンジンを止める

- 無意識にセレクトレバーやシフトレバーを動かしたり、アクセルペダルを踏み込んだりして思わぬ事故やエンジン過熱による火災などにつながるおそれがあり危険です。
- 以下の状況ではエンジンをかけたままにしないでください。一酸化炭素中毒になるおそれがあります。
  - ・ 雪が積もった場所や降雪時
  - ・ 壁などに囲まれた換気の悪い場所
  - ・ 他車の排気口が近くにあるとき

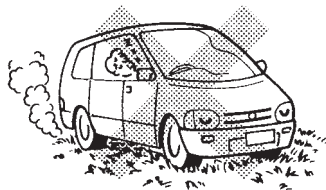

TCB0012Z

### ハンドルをいっぱいに切った状態を長く続けない

- 車庫入れなどで、エンジンをかけたままハンドルをいっぱいに切った状態を長く続けると、ハンドル操作力が重くなるがありますが異常ではありません。
- 詳しくは、EPS（電動パワーステアリング）警告灯…P116をお読みください。

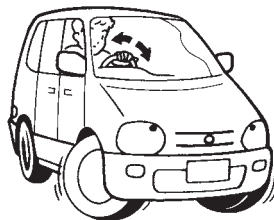

TCB0013Z

⚠️重要です。しっかりお読みください。



## オートマチック車を運転するときは

オートマチック車はその特性や操作上の注意をよく理解することが大切です。

🔍詳しくは、P144の「オートマチック車の運転のしかた」も合わせてお読みください。

### クリーブ現象に注意

- エンジンがかかっているとき、セレクトレバーを**R**、**N**以外に入れると、アクセルペダルを踏まなくても車が動き出します。（これをクリーブ現象といいます。）
- 停車中はブレーキペダルをしっかりと踏んでください。特にエンジン始動直後やエアコン作動時など、エンジン回転数が上がっているときは、動力が強くなりますので、しっかりと踏んでください。

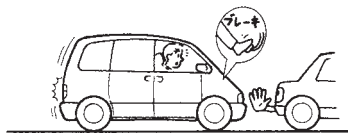

TCB0016Z

### キックダウンは適切に

- セレクトレバーが**D**、**2**で走行中にアクセルペダルをいっぱい踏み込むと、エンジン回転数が上がって、自動的に低速ギヤに切り替わり急加速します。（これをキックダウンといいます。）
- 滑りやすい路面や急カーブではキックダウン操作を避けてください。キックダウンすると、タイヤがスリップして思わぬ事故につながるおそれがあります。

### ペダルの位置を確認

- ペダルの踏み間違いは思わぬ事故につながります。エンジンをかける前に必ずペダルの位置を確認してください。
- アクセルペダルとブレーキペダルは右足で操作してください。

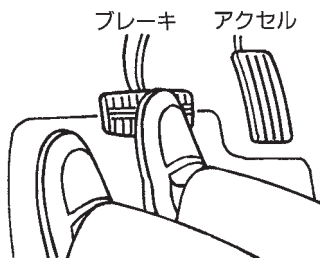

TCA0579Z

### セレクトレバーの操作は正しく確実に

- 発進時はブレーキペダルを踏んでセレクトレバーを操作してください。アクセルペダルを踏んだ状態で操作すると、急発進して危険です。
- 後退したあとは、すぐセレクトレバーを**R**から**N**に戻す習慣をつけてください。  
🔍セレクトレバーの使いかた…P136

⚠️重要です。しっかりお読みください。



## オートマチック車を運転するときは

### セレクトレバー位置は目で確認

- エンジンをかけるときは**P**、前進するときには**D**、後退するときには**R**にあることを目で確認してください。
- キースイッチ（イグニッションノブ）がONのとき、セレクトレバーを**R**に入れると、後退位置を知らせるブザーが車内で鳴ります。（車外の人に注意するものではありません。）

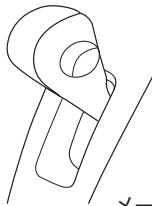

**P**

メーター内インジケータ

ESH0359Z

### 走行中は**N**にしない

- 走行中にセレクトレバーを**N**にすると、エンジンブレーキが全く効かなくなり、思わぬ事故につながるおそれがあります。また、トランスアクスルが故障する原因となります。

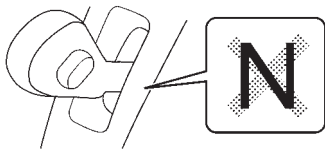

ESH0360Z

### 無用な空吹かしはしない

- 万一、セレクトレバーが**P**、**N**以外に入っていると、急発進し、思わぬ事故につながるおそれがあります。

### 駐車するときは**P**にする

- エンジンがかかったまま、セレクトレバーが**P**、**N**以外に入っていると、クリーブ現象で車が動き出したり、誤ってアクセルペダルを踏み込むと急発進したりして、思わぬ事故につながるおそれがあります。

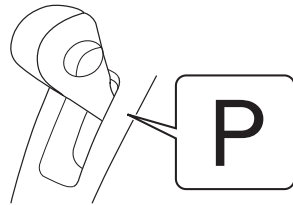

ESH0361Z

### シフトロックシステム

よく理解して正しく操作してください。

- キースイッチ（イグニッションノブ）がONのときは、ロック装置が作動し、ブレーキペダルを踏んでいないと、**P**からセレクトレバーを動かすことができません。
- セレクトレバーを**P**に入れないと、キースイッチ（イグニッションノブ）からキーが抜けません。
- セレクトレバーのボタンを押したままブレーキペダルを踏むと、セレクトレバーを動かさないことがあります。ブレーキペダルを踏んでから、セレクトレバーのボタンを押してセレクトレバーを動かしてください。



⚠️重要です。しっかりお読みください。



## こんなことにも注意

### 違法改造はしない

- 車の性能や機能に適さない部品を装着しないでください。また、自己流のエンジン調整や配線などを行わないでください。本来の性能を発揮できないだけでなく、故障や火災など思わぬ事故につながるおそれがあります。
- 日産が国土交通省に届け出をした部品以外の物を装着すると、違法改造になることがあります。

**違法改造**

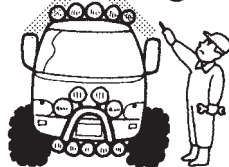

TCB0018Z

- 次のような場合には日産販売会社にご相談ください。
  - ・タイヤ、ロードホイールの交換  
指定以外のタイヤやロードホイールを装着しないでください。性能や機能に支障をきたし、安全な走行ができなくなるおそれがあります。
  - ・電装品などの取り付け  
適切でない電装品などを取り付けしないでください。電子機器部品に悪影響を及ぼすおそれがあります。また、誤った配線は故障や火災など、思わぬ事故につながるおそれがあります。
  - ・ハンドルの取り外しや交換  
ハンドルの取り外しや交換を不適切に行くと、SRSエアバッグが正常に作動しなかったり、不意に作動したりして、思わぬ傷害を受けるおそれがあります。

### ルーフキャリアポイントについて

- ルーフキャリアポイントに日産純正キャリア（別売り）を使用すると、荷物の積載が可能です。日産純正キャリアを使用しないと、車体を損傷するおそれがあります。
- 走行中に積載物が落下すると、重大な事故につながるおそれがありますので、しっかりと固定してください。固定方法などはキャリアに付属の取扱説明書に従ってください。
- ルーフキャリアを使用する際に外したキャップは再利用しないでください。水漏れなど思わぬ事故につながります。（詳しくは、日産販売会社へご相談ください。）

### 炎天下で駐車するときは

- 炎天下で駐車するときは、車内にライターや炭酸飲料の缶、サングラス、カメラなどを置いたままにしないでください。車内が高温になり、爆発したり変形するおそれがあります。

### ガスライターにも注意

- 操作部が露出しているガスライターをグローブボックスなどに入れてください。また、床やシートのすき間に落とされたままにしないでください。荷物を押し込んだときやシートを動かしたときに、ガスが噴出して、火災につながるおそれがあります。

⚠️重要です。しっかりお読みください。



## こんなことにも注意

### 工具や布などの置き忘れに注意

- 点検や清掃に使用した工具や布などを、エンジンルーム内に置き忘れないようにしてください。故障や車両火災につながるおそれがあります。

### ラジエーターが熱いときはキャップを外さない

- ラジエーターやリザーバータンクが熱いときはキャップを外さないでください。蒸気や熱湯が噴き出し危険です。
- 冷却水の補給は温度が下がってから行ってください。

### 冷却水に添加剤などを入れない

- 冷却水には、市販されている水漏れ防止剤などの添加剤を入れないでください。冷却装置に悪影響を及ぼし、車両故障につながるおそれがあります。
- 冷却水は、日産純正スーパーロングライフクーラントを必ずご使用ください。

### 診断機接続用のコネクターにはご注意ください

- 診断機接続用のコネクターには、後付け用品を取り付けしないでください。バッテリーがあがったり、警告灯が点灯するなど、思わぬトラブルを招くおそれがあります。

### タバコの吸いがらの火は消して

- タバコやマッチなどの火は確実に消し、灰皿のふたは必ず閉めてください。
- 灰皿の中には吸いがらを入れすぎないでください。また、燃えやすい物を入れないでください。

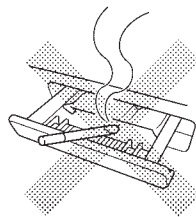

ESF0304Z

### 無線送信機の取り付けについて

- お車に無線送信機を取り付けると、電装システムに影響を及ぼす可能性があります。悪影響を防ぐための措置や取り付け方法については、必ず日産販売会社にご相談ください。お客さまのご要望により、無線送信機の取り付けに関する詳しい情報（周波数帯域・電力レベル・アンテナ位置・取り付け条件）を日産販売会社にてご提供します。

### 水銀含有部品の廃棄について

- 以下の部品は、政令で使用を許可された、微量の水銀を含む製品です。環境汚染と健康被害を防止するため、交換する場合には、自治体の回収ルールに従い正しく分別・廃棄してください。
  - ・オーディオ★ディスプレイ

目次

⚠️警告

走行する前に

走行するとき

室内装備の  
使いかた車と  
つきあ  
い上手  
な万  
一の時  
きサー  
ビス  
ステ  
ータさ  
く  
い  
ん

⚠重要です。しっかりお読みください。



## こんなときは異常ではありません

### ブレーキペダルを踏むと音がする

- 朝一番及び長時間駐車後の走り始め、または降雨後や洗車後など湿気が多いときにブレーキペダルを踏むと、“キー”という音がする場合があります。この音はブレーキパッドが水分を吸収し、表面の摩擦力が一時的に変化したためで異常ではありません。
- これらの音がときどきするのは異常ではありませんが、頻繁に音がする場合は、すみやかに日産販売会社で点検を受けてください。
- ブレーキペダルをゆっくりと奥まで踏み込むと、“カチッ”という音とブレーキペダルに若干の振動を感じることがありますが、ブレーキアシスト機構が正常に作動しているためで異常ではありません。

### ヘッドランプなどのレンズ内面がくもる

- ヘッドランプ、制動灯などは、雨天走行や洗車などにより、レンズ内面が一時的にくもることがあります。またヘッドランプ内と外気との温度差により、レンズ内面が結露することもあります。これは雨天時などに窓ガラスがくもると同様の現象で、機能上の問題ではありません。
- また、レンズの構造上、レンズのふちに水滴が付着することがありますが、機能上の問題ではありません。
- ただし、ランプ内に水がたまっている場合やレンズ内面に大粒の水滴が付着している場合は、日産販売会社にご相談ください。

⚠️ 重要です。しっかりお読みください。



## イベントデータレコーダ

### 車両データの記録・蓄積について

- この車両に装備されている以下システムの各コンピューターはEDR（イベントデータレコーダ）機能を備えています。以下システムの各コンピューターは正常に作動しているかどうかを常に診断し、EDRで車両が衝突したときの車両データを記録・蓄積しています。

### SRSエアバッグシステム

- SRSエアバッグシステムが作動したときに下記車両データを記録・蓄積します。
  - ・エアバッグシステムの作動に関する情報
  - ・エアバッグシステムの故障診断情報

### 知識

- EDR（イベントデータレコーダ）は一般的なデータレコーダとは異なり、会話などの音声や映像は記録しません。

### データの扱いについて

- 日産自動車および日産自動車が委託した第三者は、EDRに記録されたデータを日産自動車の車両衝突安全性能の向上を目的として、取得・利用することがあります。なお、日産自動車および日産自動車が委託した第三者は、取得したデータを以下の場合を除き、第三者へ開示・提供することはありません。
  - ・車両の使用者の同意がある場合
  - ・裁判所命令など、法的強制力のある要請に基づく場合
  - ・統計的な処理を行うなど、使用者や車両が特定できないように加工したデータを研究機関などに提供する場合

目次

⚠️ 警告

走行する前に

走行するとき

室内装備の

つ車とあの上かたな

万ーのとき

サービステータ

さくいん



# 走行する前に

# 2

●各部の開閉のしかた	30
キー	30
リモートコントロールエントリーシステム	31
インテリジェントキー	33
ドアについて	41
フロントドア	42
スライドドア	44
バックドア	46
キー封じ込み防止機能	49
エンジンフード	49
パワーウィンドー	51
手動式ウィンドー	53
スライドサイドウィンドー	54
燃料補給口	54
●ハンドル・シート・ミラーの調節のしかた	56
正しい運転姿勢	56
ハンドル	57
フロントシート	58
セカンドシート	60
サードシート	64
シートアレンジ	66
ドアミラー	67
ルームミラー	69
サイドアンダーミラー	69
リヤアンダーミラー	70
●シートベルトの着用のしかた	71
シートベルトの正しい着用	71
シートベルトの着用のしかた	74
前席ロードリミッター付プリテンショナーシートベルト	78
●チャイルドシート	79
チャイルドシートについて	79
チャイルドシート適合表	81
ISO FIX対応チャイルドシート固定専用アンカーについて	83
●SRSエアバッグ	85
SRSエアバッグの作動	85
SRSエアバッグが作動するとき・しないとき	88

目次

 警告

走行する前に

走行するとき

室内装備の  
使いかた車との上手な  
つきあいかた

万のとき

サービスデータ

さくいん

# 各部の開閉のしかた

## キ ー

### ⚠ 警告

- 航空機内ではリモコンのスイッチを押さないでください。また、バッグなどに収納するときは、荷物などでスイッチが押されないようにしてください。万が一スイッチが押されると電波が発信され、航空機の運航に支障をきたすおそれがあります。

### 📖 知識

- キーを紛失したときは、盗難などを防ぐため、ただちに日産販売会社にご相談ください。
- キー番号を打刻したタグは、大切に保管してください。キー番号を日産販売会社に連絡すると購入できます。

### リモートコントロールエントリーシステム付車

- キーは2本ついています。

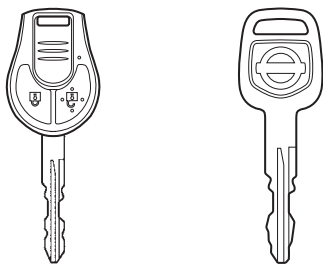

(リモコン付きキー)

キー番号タグ → 0 00000

TCG0024Z

### インテリジェントキー付車

以下のキーがついています。

- インテリジェントキー  
(イモビライザー機能付メカニカルキー〔メイン〕内蔵) …1個
- メカニカルキー (スベア)  
(イモビライザー機能付) …1本

#### インテリジェントキー



メカニカルキー → (メイン)

#### メカニカルキー (スベア)

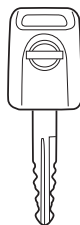

キー番号タグ → 0 00000

ESH0532Z

- ☑ メカニカルキー … P.40

## リモートコントロール エントリーシステム

離れたところ（約1m）から全ドアの施錠・解錠ができます。

### ■使いかた

- 車に近づき、リモコンのスイッチを押します。
- 施錠・解錠時に、非常点滅表示灯が点滅します。  
（施錠時：1回、解錠時：2回）
- 施錠したあとは、必ず施錠されていることを確認してください。

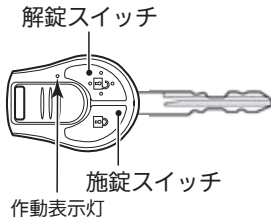

TSG0029Z

スイッチ	作 動
施錠スイッチ	全ドアを施錠します。
解錠スイッチ	全ドアを解錠します。

### オートロック機能

- 解錠スイッチを押してから約30秒以内にいずれかのドアを開けなかったとき、またはキースイッチにキーを差し込まなかったときは、盗難防止のため自動的に全ドアが施錠されます。  
（施錠されるまでの間に、再度解錠スイッチを押すと、その時点から約30秒後に施錠されます。）

### ■作動しないとき

- 次のような場合は作動しません。
  - ・ キーをキースイッチに差し込んでいるとき。
  - ・ ドアが完全に閉まっていない（半ドア）とき。（解錠のみできます。）
  - ・ 車から離れすぎているとき。
  - ・ リモコンの電池が切れているとき。

### 🚗 アドバイス

- 周囲の状況によっては、作動する距離が変わることがあります。確実に作動させるためには、車両から約1mまで近づいてください。
- 極端に気温が低いとき、電池の性能が低下するため、システムが作動しない場合があります。
- リモコンは精密電子機器です。故障を防止するため、次のことをお守りください。
  - ・ 長時間高温になる場所に置かない。
  - ・ 無理に曲げたり、落としたり、強い衝撃を与えたりしない。
  - ・ 水にぬらさない。

### 📖 知識

- リモコンは同じ車両で最大5個まで使うことができます。ご購入やご使用開始方法については、日産販売会社にご相談ください。
- リモコンを紛失したときは、盗難などを防ぐため、ただちに日産販売会社にご相談ください。
- スイッチを押すと作動表示灯が点灯します。点灯しない場合は、電池の消耗が考えられます。電池が切れた場合は、新しい電池と交換してください。（P.32）

### キー連動室内照明システム

- 運転席ドアを解錠すると、室内照明が約15秒間点灯します。（P.184）



## ■電池の交換のしかた

### 警告

- 電池及び取り外した部品は、お子さまが飲み込まないように注意してください。

### アドバイス

- 電池交換の際、キーを破損するおそれがあります。日産販売会社での交換をおすすめします。

使用電池：リチウム電池CR1620

- ① お手持ちのプラスの精密ドライバーでネジを外します。
- ② スリットにマイナスの精密ドライバーを差し込み、ひねって上下に分解させます。

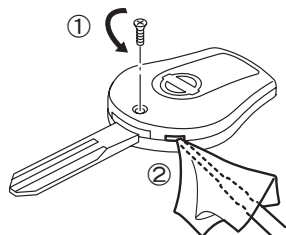

ESH0632Z

### アドバイス

- 本体に傷をつけるおそれがあるため、ドライバーに布などをあてて外してください。ドライバーを奥に差し込みすぎると内部の基板を傷つけるおそれがあります。

- ③ 古い電池を取り外し、新しい電池の+極を下側にしてはめ込みます。

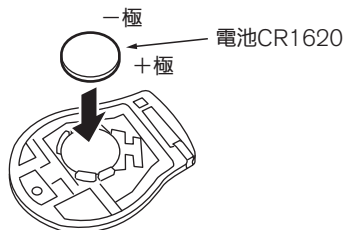

ESH0633Z

### アドバイス

- 電池の+極と-極は必ず正しい向きにしてはめ込んでください。
- 内部回路、電子端子などに触れないでください。故障の原因となります。

- ④ 組み付けるときはふたの先端を合わせてから上下を組み付けます。

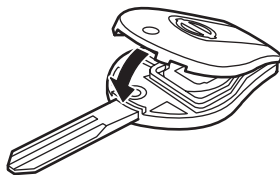

ESH0634Z

- ⑤ 取り外したネジを取り付けます。

### アドバイス

- 電池交換後は、リモートコントロールエントリーシステムの機能が正常に作動するか必ず確認してください。

## インテリジェントキー★

インテリジェントキー機能とは、インテリジェントキーを携帯することにより、キーを取り出すことなくドアの施錠・解錠やエンジンの始動が可能になる大変便利なシステムです。従来通り、リモートコントロールエントリー機能も使えます。

### 注意

インテリジェントキーは運転者が必ず携帯してください。

- エンジンの始動やドアの施錠・解錠など、車を操作するためにはなくてはならないものです。大切に保管してください。

### アドバイス

- インテリジェントキーは微弱な電波を使用しています。  
次のような使用環境では機能に障害が起こるため、インテリジェントキー機能やリモートコントロールエントリー機能が正常に作動しない場合があります。その場合には、メカニカルキーを使って操作を行ってください。
  - ・ 近くにテレビ塔や発電所、放送局など強い電波を発生する設備があるとき。
  - ・ 無線機や携帯電話などの無線通信機器と一緒に携帯しているとき。
  - ・ インテリジェントキーが金属性のものに接したり、覆われたりしているとき。
  - ・ 近くで電波式リモートコントロールエントリーを使用しているとき。
  - ・ インテリジェントキーをパソコンなどの電化製品の近くに置いたとき。
  - ・ コインパーキングに駐車したとき。(車両検出用の電波の影響があるため)
  - ・ 近くで電波式侵入警報装置を使用しているとき。
  - ・ 極端に気温が低いとき。(電池の性能が低下するため)
- インテリジェントキーは車両との通信のために常時受信動作をしているため、常に電池を消耗しています。電池の寿命は使用状況によりますが約2年程度です。電池が切れた場合は、新しい電池と交換してください。(P.36)
- インテリジェントキーをテレビやパソコンなどの電化製品の近くに置かないでください。電池を著しく消耗することがあります。
- イグニッションノブは電気的な制御でロックしているため、イグニッションノブがLOCKのときにバッテリーがあがるとハンドルロック(ステアリングロック)の解除が行えず、イグニッションノブを回せなくなります。(メカニカルキーも含む。)バッテリーあがりには特に注意してください。
- 万が一バッテリーがあがったときは、すみやかにバッテリーを充電してください。(P.214)

## キーについて

インテリジェントキーには以下の機能があります。

- インテリジェントキー機能 (○P.37)
- リモートコントロールエントリー機能 (○P.39)
- メカニカルキー機能 (○P.40)

### 警告

- 植え込み型心臓ペースメーカー及び植え込み型除細動器 (ICD) を使用している方は、アンテナから約22cm以内の範囲に装着部位が近づかないようにしてください。ドア開閉時、各リクエストスイッチ操作時、エンジン始動時などにインテリジェントキーの電波が植え込み型心臓ペースメーカー及び植え込み型除細動器 (ICD) の作動に影響を与えるおそれがあります。

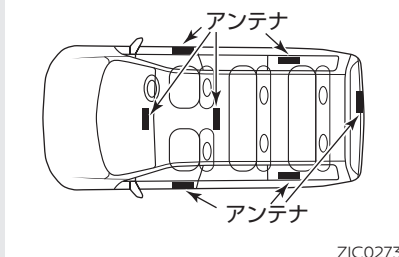

ZIC0273

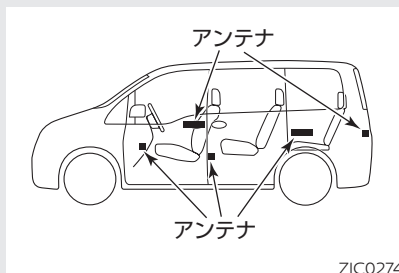

ZIC0274

- 植え込み型心臓ペースメーカー及び植え込み型除細動器 (ICD) 以外の医療電気機器を使用している方は、インテリジェントキーの電波が医療電気機器の動作に影響を与える場合があるため、医療電気製造業者などへ影響を確認してからご使用ください。
- 詳しくは、日産販売会社にお問い合わせください。

 **アドバイス**

- キーは送信機を内蔵している精密電子機器です。故障を防止するため、次のことをお守りください。
  - ・長時間高温になる場所に置かない。
  - ・分解しない。
  - ・無理に曲げたり、落としたり、強い衝撃を与えたりしない。
  - ・水にぬらさない。
  - ・超音波洗浄器などにつけない。
  - ・磁気を帯びたキーホルダーなどを付けない。
  - ・テレビ、オーディオなど、磁気を帯びた機器の近くに置かない。
- インテリジェントキーはドアポケットに入れないでください。ドアを閉めるとき衝撃により破損するおそれがあります。またドアポケット内に一緒に入れておいた物がドアを閉めた衝撃で当たるなどして勝手にスイッチが入り、キーを車内に封じ込めるおそれがあります。

 **知識**

- インテリジェントキーは同じ車両で最大4個まで使うことができます。ご購入やご使用開始方法については、日産販売会社にご相談ください。
  - キーを紛失したときは、盗難などを防ぐため、ただちに日産販売会社にご相談ください。
  - キー番号を打刻したタグは大切に保管してください。キー番号を日産販売会社に連絡すると購入できます。
  - インテリジェントキーのスイッチを押しても作動しないときは、電池の消耗、または故障が考えられます。日産販売会社にご相談ください。
- 電池の交換のしかた…P.36

## ■電池の交換のしかた

### ⚠ 警告

- 電池及び取り外した部品は、お子さまが飲み込まないように注意してください。

### 🚗 アドバイス

- 電池交換の際、キーを破損するおそれがあります。日産販売会社での交換をおすすめします。

使用電池：リチウム電池CR2025

- ① インテリジェントキー裏側のロックを外しながら、メカニカルキー（メイン）を引き抜きます。
- ② スリットにマイナスの精密ドライバーを差し込み、ひねって上下に分解させます。

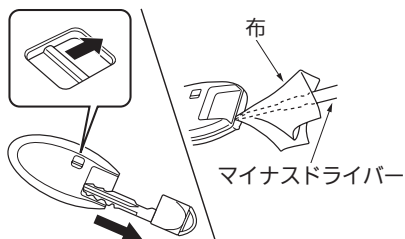

ESG0742Z

### 🚗 アドバイス

- 本体に傷をつけるおそれがあるため、ドライバーに布などをあてて外してください。ドライバーを奥に差し込みすぎると内部の基板を傷つけるおそれがあります。

- ③ 古い電池を取り外し、新しい電池の+極を下側にしてはめ込みます。

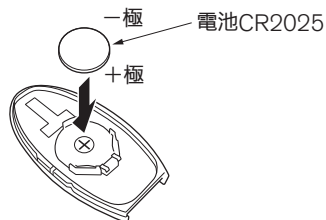

ECE0138Z

### 🚗 アドバイス

- 電池の+極と-極は必ず正しい向きにしてはめ込んでください。
- 内部回路、電子端子などに触れないでください。故障の原因となります。

- ④ 組み付けるときはふたの先端を合わせてから上下を組み付けます。

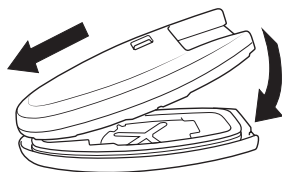

ECH0006Z

### 🚗 アドバイス

- 電池交換後は、インテリジェントキーシステムの各機能が正常に作動するか必ず確認してください。

## インテリジェントキー機能について

インテリジェントキー機能は、インテリジェントキーを携帯し、車内及び車外の作動範囲内で所定の操作をしたときのみ、操作が可能になります。

### ■ ドア施錠・解錠の作動範囲

- 作動範囲は、各リクエストスイッチから周囲約80cm以内です。

🔑 ドアの施錠・解錠…P.43

🔑 バックドアの施錠・解錠…P.47

作動範囲（各リクエストスイッチから周囲約80cm以内）

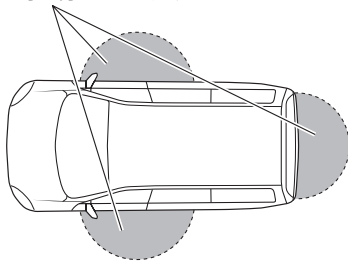

ESF0119Z

### 🚗 アドバイス

- 車両（ドアガラスやドアハンドル、リアバンパーなど）に近づきすぎている場合などは作動しないことがあります。
- 作動範囲は各リクエストスイッチを中心に約80cmの球状になっているため、地面近くや高い場所では作動しないことがあります。
- インテリジェントキーの電池が消耗しているときや、強い電波、ノイズのある場所では、作動範囲が狭くなったり、作動しないことがあります。

### 📖 知識

#### キー連動室内照明システム

- 運転席ドアを解錠すると、室内照明が約15秒間点灯します。（🔍P.184）

#### アンサーバック機能

- ドアの施錠・解錠時に、作動確認のためのブザーと非常点滅表示灯が作動します。（施錠時1回、解錠時2回）
- アンサーバック機能を停止することができます。日産販売会社にご相談ください。

#### オートロック機能

- ドアが施錠されているときにリクエストスイッチ（またはインテリジェントキーの解錠スイッチ）を押して、解錠後約30秒以内に以下のいずれの操作も行わなかった場合は、盗難防止のため自動的に全ドアが施錠されます。（施錠されるまでの間に、再度インテリジェントキーの解錠スイッチを押すと、その時点から約30秒後に施錠されます。）
  - ・ ドアを開ける。
  - ・ イグニッションノブを押す。
  - ・ メカニカルキーをイグニッションノブに差し込む。
- インテリジェントキーを検知している側のリクエストスイッチでのみ施錠、解錠を行うことができます。
- インテリジェントキーが作動範囲内にあれば、インテリジェントキーを携帯している人以外でもリクエストスイッチを押してドアの施錠、解錠ができます。

 知識

● 自車のインテリジェントキーが車内にあるときは、キー封じ込み防止のため、リクエストスイッチによるドアの施錠はできません。

施錠したいときは、以下のことを行ってください。

- ・車内にあるインテリジェントキーを取り出し、リクエストスイッチを押す。
- ・リモートコントロールエントリー機能（[QP.39](#)）、またはメカニカルキー機能（[QP.40](#)）で施錠する。

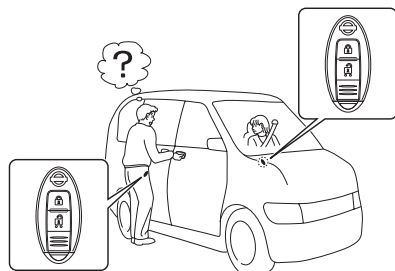

ESF0124Z

## 作動しないとき

● 次のような場合、インテリジェントキー機能によるドアの施錠・解錠ができません。

- ・イグニッションノブが押し込まれているとき。（Acc、ONなどの位置にあるとき。）
- ・メカニカルキーがイグニッションノブに差し込まれているとき。
- ・ドアが完全に閉まっていない（半ドア）とき。
- ・インテリジェントキーが施錠・解錠作動範囲内にないとき。（[QP.37](#)）
- ・携帯しているインテリジェントキー以外に自車のインテリジェントキーが車内にあるとき。（解錠のみできます。）
- ・インテリジェントキーの電池が切れているとき。（[QP.36](#)）

## ■エンジン始動の作動範囲

作動範囲は、車両室内です。(ラゲッジルーム内は除きます。)

作動範囲 (車内)

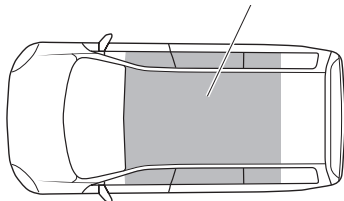

ESF0120Z

### 🚗 アドバイス

- インテリジェントキーの電池が消耗しているときや、強い電波、ノイズのある場所では、作動範囲が狭くなったり、作動しないことがあります。

### 📖 知識

- ラゲッジルーム内は作動範囲ではありませんが、エンジンの始動が可能になることもあります。
- 車内でもインストルメントパネル上、グローブボックス内、ドアポケット内などにインテリジェントキーがあるときは、エンジンの始動ができないことがあります。
- 車外でもドアやドアガラスに近づきすぎた場合は、エンジンの始動が可能になることがあります。

## リモートコントロールエントリー機能

離れたところ (約1m) から全ドアの施錠・解錠ができます。

### ■使いかた

- 車に近づき、インテリジェントキーのスイッチを押します。
- リモートコントロールエントリー機能で施錠したあとは、必ず施錠されたことを確認してください。

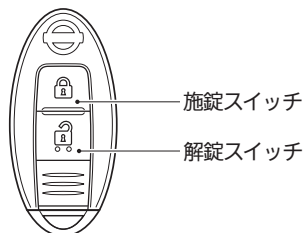

ECF0090Z

スイッチ	作 動
施錠スイッチ	全ドアを施錠します。
解錠スイッチ	全ドアを解錠します。

### 📖 知識

- ドアの施錠・解錠時にはキー連動室内照明システム、アンサーバック機能、オートロック機能が作動します。(P.37)
- 施錠スイッチを押したときに車外警報ブザーが“ピピピピ…”と鳴ったときは、ドアが施錠されていません。以下を確認し、再度施錠してください。
  - ・いずれかのドアが半ドアになっていないか。
  - ・ドアを閉める前に施錠スイッチを押していないか。



### ■作動しないとき

- 次のような場合は、インテリジェントキーのスイッチを押しても作動しません。
  - ・ イグニッションノブが押し込まれているとき。(Acc、ONなどの位置にあるとき)
  - ・ メカニカルキーがイグニッションノブに差し込まれているとき。
  - ・ ドアが完全に閉まっていない(半ドア)とき。(解錠のみできます。)
  - ・ 車から離れすぎているとき。
  - ・ インテリジェントキーの電池が切れているとき。

#### アドバイス

- 周囲の状況によっては、作動する距離が変わることがあります。確実に作動させるためには、ドアから約1mまで近づいてください。

### メカニカルキー機能

インテリジェントキーの電池が切れたときにドアの施錠・解錠、エンジンの始動ができます。また、車両のバッテリーがあがったときなどにドアの施錠・解錠ができます。

### ■メカニカルキー（メイン）の取り外しかた

- インテリジェントキー裏側のロックを外しながらメカニカルキー（メイン）を引き抜きます。

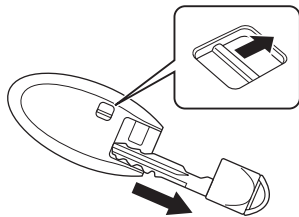

ESE0219Z

- 元に戻すときは、ロックが戻るまで確実に差し込みます。

### 注意

- インテリジェントキーは必ずメカニカルキー（メイン）を内蔵した状態で携帯してください。

## エンジンイモビライザー (盗難防止装置)

車両の盗難に対する防衛性能を高めるために、キーに送信機を内蔵し、あらかじめ登録されているキー以外でのエンジンの始動を禁止するシステムです。

- エンジンイモビライザーが働いているときは、セキュリティーインジケーター (OP:109) が点滅しません。

### 🚗 アドバイス

- イグニッションノブをONにしたときセキュリティーインジケーターが点灯し続ける場合は、システムの異常が考えられます。日産販売会社で点検を受けてください。
- 次のような場合、キーからの信号を車両が正確に受信できず、エンジンの始動ができない場合があります。
  - ・キーグリップが金属製のものと接触しているとき。
  - ・キーが他車のイモビライザーシステム用のキー (送信機内蔵のもの) と接触しているとき。
  - ・自車のキーどうしが接触しているとき。

### 📖 知識

- キーに登録された信号は、キーごとに異なります。
- エンジンが始動できない場合は、一度イグニッションノブを (OFF) にして、5秒以上経過してから再始動してください。
- 上記の操作を行ってもエンジンが始動できない場合は、日産販売会社で点検を受けてください。

## ドアについて

### ⚠️ 警告

- ドアの開閉はお子さまにはさせないでください。手、首、足などを挟んだりして、重大な傷害につながるおそれがあります。
- ドアを開けるときは、周囲の安全を十分確認してください。後続車や通行人にぶつかるおそれがあります。風が強いときは特に注意して開けてください。
- 走行する前にドアを確実に閉めてください。走行中に突然ドアが開き、思わぬ事故につながるおそれがあります。

### ⚠️ 注意

- 車から離れるときは、盗難や事故防止のため、必ずエンジンを止め施錠してください。

### 📖 知識

- ドアハンドルを引きながら解錠しようとする、ドアが解錠できないことがあります。一度ドアハンドルを戻すと自動的に解錠し、再度ドアハンドルを引くとドアを開けることができます。

### キー連動室内照明システム

- 運転席ドアを解錠すると、室内照明が約15秒間点灯します。(OP:184)

## フロントドア

### 知識

#### キー連動室内照明システム

- 運転席ドアを解錠すると、室内照明が約15秒間点灯します。(P.184)

### ■キー（メカニカルキー）による施錠・解錠

車両前方に回すと施錠し、車両後方に回すと解錠します。

- 運転席ドアを施錠・解錠すると、全ドアが同時に、施錠・解錠します。

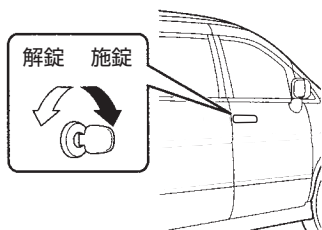

ZIC0227

### ■キー（インテリジェントキー）を使わない施錠

- 車内のロックノブを押し込み、ドアハンドルを引きながらドアを閉めます。

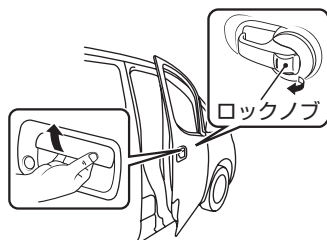

ZIC0228

### アドバイス

- キー（インテリジェントキー）封じ込み防止のため、キー（インテリジェントキー）を携帯していることを確認してから施錠してください。
- インテリジェントキー付車のキー封じ込み防止機能…P.49

### 知識

- 運転席ドアが開いていて、キースイッチ（イグニッションノブ）にキーが差し込まれているとき、及びイグニッションノブがLOCK以外にあるときは、運転席ロックノブで施錠できません。

### ■リモコン（インテリジェントキー）による施錠・解錠

- 車に近づき、リモコン（インテリジェントキー）のスイッチを押します。
- リモートコントロールエントリーシステム付車…P.31
- インテリジェントキー付車…P.39

## ■インテリジェントキー機能による施錠・解錠\*

キーを取り出すことなく施錠や解錠ができます。

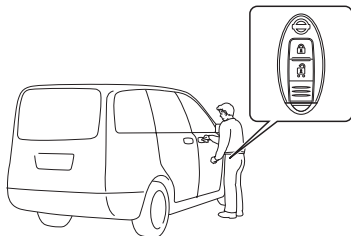

ESF0111Z

- インテリジェントキーを携帯しているとき、運転席ドア、または助手席ドアの施錠・解錠作動範囲内でドアハンドル・リクエストスイッチを押すと全ドアが施錠、または解錠します。
- 施錠したあとは、必ず施錠されたことを確認してください。

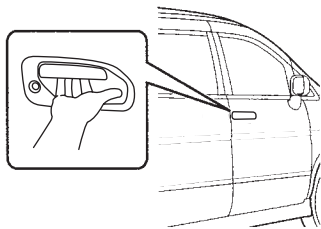

ZIC0229

### 知識

- インテリジェントキーを検知しているドアハンドル・リクエストスイッチでのみ施錠・解錠を行うことができます。
- ドアの施錠・解錠時にはアンサーバック機能、オートロック機能（[QP.37](#)）が作動します。

## ■ロックノブによる施錠・解錠

- 車内のロックノブを車両前方に押し込むと施錠し、車両後方に押し込むと解錠します。
- 運転席のロックノブで施錠・解錠すると、全ドアが同時に施錠・解錠します。
- ドアを開けるときは、解錠後ドアハンドルを引きます。

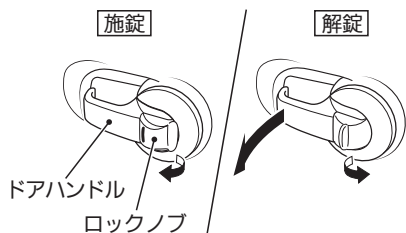

ESG0727Z

### 知識

- 運転席ドアは、施錠したままでもドアハンドルを引くとドアが開けられます。そのとき、全ドアが同時に解錠します。

## スライドドア

### ⚠ 注意

- スライドドアや車体側に手を触れたまま開閉すると、手を挟むおそれがあります。必ずドアハンドルを持って開閉してください。
- 傾斜地でスライドドアを開けるときは、ロックするまで確実に開けてください。
- ブラケットに手や足などを掛けないでください。車体を破損したり、思わぬケガをしたりするおそれがあります。

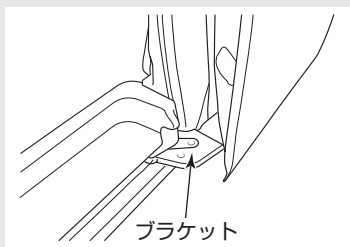

ZIC0257

## スライドドアの施錠・解錠

### ■ リモコンによる施錠・解錠

- 車に近づき、リモコンのスイッチを押します。
  - リモートコントロールエントリーシステム付車…P.31
  - インテリジェントキー付車…P.39

### ■ ロックノブによる施錠・解錠

- 車内のロックノブを車両前方に押すと施錠し、車両後方に押すと解錠します。



ZIC0270

### 🚗 アドバイス

- キー封じ込み防止のため、キーを携帯していることを確認してから施錠してください。

## スライドドアの開閉

### ■車外からの開閉

- 解錠後、ドアハンドルでスライドドアを開閉します。

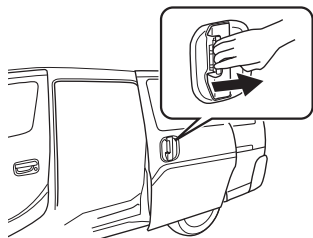

ZIC0252

### ■車内からの開閉

- 解錠後、ドアハンドルでスライドドアを開閉します。

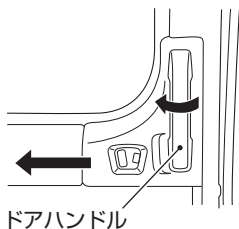

ZIC0271

## チャイルドセーフティドアロック

車内のロックノブの位置に関係なく、スライドドアを車内から開けられなくなります。

- お子さまを乗せるときに使います。

### ■施錠のしかた

- 左右のスライドドアにあるロックレバーをLOCK側にしてスライドドアを閉めます。

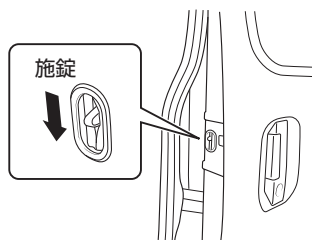

ZIC0260

※ ロックを解除するときは、ロックレバーを元に戻します。

### ■スライドドアを開けるときの

- ロック作動中にドアを開けるときは、車内のロックノブを解錠し、車外からドアハンドルを引きます。

## バックドア

## ⚠ 警告

- ラゲッジルーム（荷室）に人を乗せて走行しないでください。急ブレーキをかけたときなど、重大な傷害につながるおそれがあります。
- 走行前に、バックドアが確実に閉まっていることを必ず確認してください。バックドアを開けたまま走行すると、車内に排気ガスが侵入し、一酸化炭素中毒になるおそれがあります。

## ⚠ 注意

- バックドアを開ける前に、バックドアに付着した雪や氷、ゴミ等の重量物を取り除いてください。重量物が付いたままバックドアを開けると、重みで突然閉まるおそれがあります。
- バックドアは必ず全開にしてください。半開きのまま使用すると、突然閉まるおそれがあります。
- 風が強いときに開けると、風にあおられ急に閉まることがありますので特に注意してください。
- バックドアを閉めるときは、手などを挟まないよう注意してください。

## ⚠ 注意

## バックドアガスステーについて

- バックドアのガスステーはバックドアの重量を支えるために取り付けられています。ガスステーの損傷や作動不良を防ぐために、次のことをお守りください。
  - ・ ガスステーに手やひもをかけたリ、横方向に力をかけたりしない
  - ・ ビニール片、ステッカー、接着剤などの異物をロッド部に付着させない
- ガスステーを持って、バックドアを閉めたり、ぶら下がったりしないでください。手や腕を挟んだりして思わぬケガをするおそれがあります。

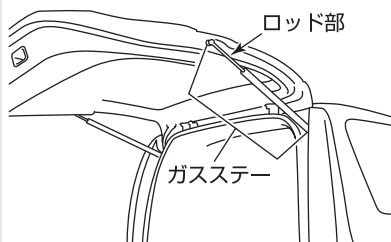

ZIC0592

## 施錠・解錠のしかた

### ■リモコン（インテリジェントキー）による施錠・解錠

- 車に近づき、リモコン（インテリジェントキー）のスイッチを押します。
- リモートコントロールエントリーシステム付車…P.31
- インテリジェントキー付車…P.39

### ■ロックノブによる施錠・解錠

- 運転席のロックノブで施錠・解錠すると、バックドアが同時に施錠・解錠します。

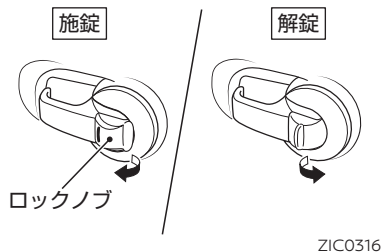

ZIC0316

### ■インテリジェントキー機能による施錠・解錠★

キーを取り出すことなく施錠や解錠ができます。

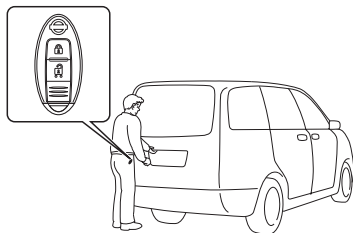

ESF0113Z

- インテリジェントキーを携帯しているとき、作動範囲内でバックドア・リクエストスイッチを押すとバックドア（ドアも同時に）が施錠、または解錠します。
- 施錠したあとは、必ず施錠されたことを確認してください。

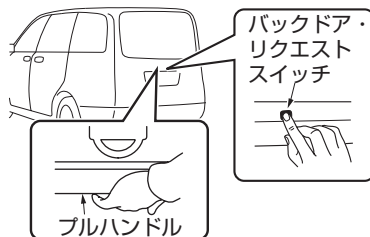

ZIC0275

#### 知識

- 解錠後、プルハンドルを引き上げるとバックドアが開きます。
- 施錠するときは、バックドアを閉めてからバックドア・リクエストスイッチを押します。

目次

警告

走行する前に

走行するとき

室内装備の  
使いかた車と上手な  
つきあいかた

万のとき

サービス  
センター

さくいん



## 開閉のしかた

### ■開けかた

- 解錠後、プルハンドルを引き上げバックドアを持ち上げます。

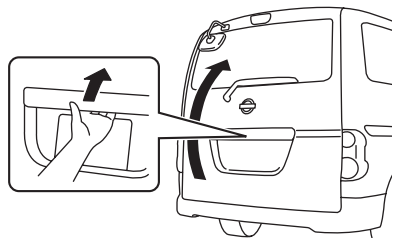

ZIC0230

### ■閉めかた

- バックドアを降ろし確実にロックするまで押しつけます。

### 📖 知識

#### ドアグリップ付車

- ドアグリップに手を掛けてバックドアを降ろします。

#### ドア開閉用ベルト付車

- ベルトを引いてバックドアを降ろします。



ドアグリップ



ドア開閉用ベルト

ZIC0588

## ⚠️ 警告

- バックドアや車体側に手を触れたままバックドアを閉めると、手を挟まれてケガをするおそれがあります。
- バックドアを閉めるときは、バックドアのふちやその周辺に手を掛けないでください。必ず外から押して閉めてください。
- バックドアを閉めたあとは、確実に閉まっていることを必ず確認してください。走行中にバックドアが開いて思わぬ事故につながるおそれがあります。

## 🚗 アドバイス

- バックドアを閉めるときは、ストライカーに異物をかみ込まないようにしてください。ストライカーやバックドアのロックが破損し、バックドアが閉まらなくなるおそれがあります。

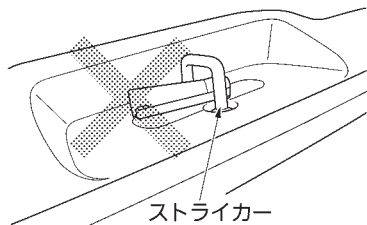

ストライカー

ESF0147Z

## キー封じ込み防止機能★

インテリジェントキーを車内に入れたまま施錠することを防ぐ機能です。

### 🚗 アドバイス

- 次のような場所に置いているときは、キー封じ込み防止機能が作動しないことがあります。
  - ・インストルメントパネル上
  - ・グローブボックス内
  - ・ドアポケット内
  - ・金属製のバッグの中
  - ・金属製のものの近く
- 周囲の電波環境によってはキー封じ込み防止機能が作動しないことがあります。
- インテリジェントキーが車外にあっても、車両（ドアやドアガラス、リヤバンパーなど）に近づけすぎた場合、キー封じ込み防止機能が作動することがあります。
- インテリジェントキーが車内にあるとき
  - ⇒ 運転席ドアを開けた状態での運転席のロックノブによる施錠ができません。（施錠後、すぐに全ドアが解錠されます。）
- ドアを開けた状態で運転席のロックノブにより全ドアを施錠し、インテリジェントキーを車内に入れてしまったとき
  - ⇒ 全ドアを閉めると、車外警報ブザーが“ピピピピ…”と鳴り、全ドアが解錠されます。

## エンジンフード

### ■ 開けかた

- ① 運転席右下にあるオープナーを引きます。  
ロックが外れエンジンフードの先端が少し浮き上がります。

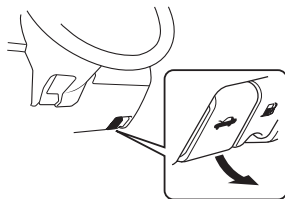

ZIC0163

- ② エンジンフード先端のすき間に手を入れ、レバーを横に押しながらエンジンフードを持ち上げます。

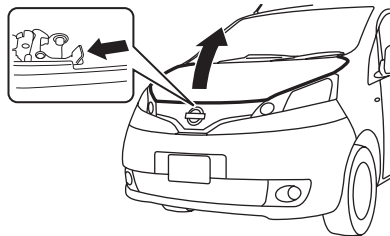

ZIC0234

目次

⚠ 警告

走行する前に

走行するとき

室内装備の  
使いかた車との上手な  
つきあいかた万  
一  
の  
と  
きサー  
ビス  
テ  
ー  
タさ  
く  
い  
ん

- ③ステーの操作部を持ってフックから外し、エンジンルーム内にある穴に確実に差し込みます。

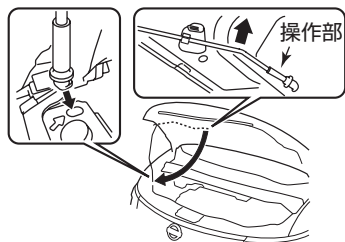

ZIC0250

### ⚠ 注意

- 風が強いときに開けると、風にあおられますので、しっかり持ってゆっくり開けてください。
- ステーを持つときは、必ず操作部を持ってください。エンジン停止直後はステーが高温になるため、やけどをするおそれがあります。
- エンジンフードを開けたときは、フードに頭などをぶつけないように注意してください。
- エンジンがかかっているとき、エンジンルーム内に手、衣服、工具などを入れないでください。思わぬケガをするおそれがあります。
- エンジン停止直後は、排気系部品、ラジエーターなどの高温部に触れないでください。やけどをするおそれがあります。

### 👉 アドバイス

- ワイパーアームを起こしたままエンジンフードを開けないでください。エンジンフードやワイパーを損傷します。

### ■閉めかた

- ①エンジンフードを支えながらステーの操作部を持って穴から外し、フックに固定します。
- ②エンジンフードをゆっくり下ろして、20~30cmの高さからエンジンフードを落とし、確実にロックします。

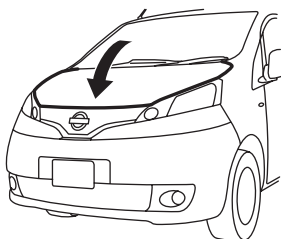

ZIC0236

### ⚠ 警告

- 走行前に、エンジンフードが確実に閉まっていることを、必ず確認してください。ロックされていないと、走行中エンジンフードが開いて、思わぬ事故につながるおそれがあります。

### ⚠ 注意

- エンジンフードを閉めるときは、手などを挟まないようにゆっくり降ろしてください。

## パワーウィンドー★

キースイッチ（イグニッションノブ）がONのとき操作できます。

### 警告

- 走行中は顔や手、物などを車外に出さないでください。走行中に車外のものに当たる、また、急ブレーキ時に重大な傷害につながるおそれがあります。
- 窓ガラスを閉めるときは、手や首などを挟まないよう注意してください。
- お子さまを乗せているときは、パワーウィンドーロックスイッチを押し込み、操作させないようにしてください。重大な傷害につながるおそれがあります。

### 知識

- 運転席のパワーウィンドーロックスイッチが押し込まれているときは、助手席窓ガラスの操作ができません。

### キーOFF後作動機構

- 運転席の窓ガラスはキースイッチ（イグニッションノブ）をAcc、またはOFFにしたあとでも、約15分間は開閉することができます。ただし、その約15分間に運転席ドアを開けて閉める（ドアが開いているときは閉める）と、窓ガラスの開閉はできなくなります。

### ■運転席での開閉

運転席ドア部のスイッチで、窓ガラスの開閉ができます。

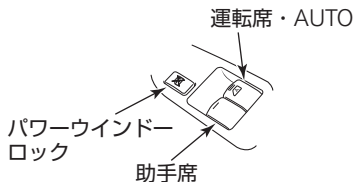

ZIC0237

### 運転席の窓ガラスの開閉

運転席・AUTOスイッチで開閉します。

- スイッチを軽く押ししている間、開きます。強く押すと自動で全開します。
- スイッチを軽く引き上げている間、閉まります。強く引き上げると自動で全閉します。
- 自動で開閉中に途中で止めたいときは、スイッチを操作した反対側に軽く押すか引きます。

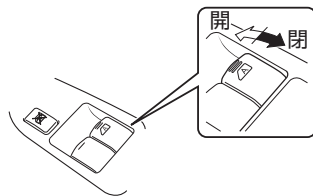

ZIC0317

目次

警告

走行する前に

走行するとき

室内装備の  
使いかた

つ車と  
あの上  
か手な

万  
一  
の  
と  
き

サー  
ビス  
テ  
ー  
タ

さ  
く  
い  
ん

### ■助手席の窓ガラスの開閉

- 助手席スイッチで開閉します。
- スイッチを押している間、開きます。
- スイッチを引き上げている間、閉まります。

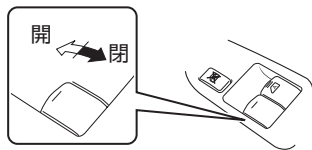

ZIC0318

### ■助手席での開閉

- スイッチを押している間、開きます。
- スイッチを引き上げている間、閉まります。

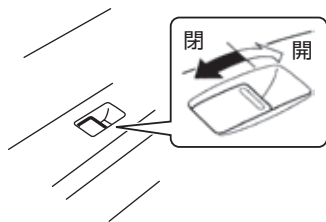

ZIC0319



#### 知識

- 運転席のパワーウィンドーロックスイッチが押し込まれているときは操作できません。

### ■挟み込み防止機構

- 運転席の窓ガラスを自動で閉めているときやキーOFF後作動機構で閉めているときに、車体と窓ガラスの間に異物の挟み込みを感知すると、窓ガラスの上昇が停止し、自動で少し下降し止まります。
- 環境や走行条件により、異物を挟んだときと同じような衝撃や荷重が窓ガラスに加わると作動することがあります。

#### ⚠ 注意

- 窓ガラスを確実に閉めるため、閉め切る直前の部分では挟み込みを感知できない領域があります。指などを挟まれないよう注意してください。

#### 👉 アドバイス

- 故障などで挟み込み防止機構が作動してしまい、窓ガラスを自動で閉めることができないときは、スイッチを上側へ引き続けて閉めてください。

### ■正常に作動しないとき

バッテリーを外したり、開閉操作を連続して行くと、運転席窓ガラスの自動閉操作、挟み込み防止機構、キーOFF後作動機構が正常に作動しないことがあります。以下の操作を行い、初期設定してください。

※ドアを閉めて操作します。

- ①エンジンを始動します。
- ②運転席・AUTOスイッチを押し、窓ガラスを全開にします。(すでに全開しているときは、操作する必要はありません。)
- ③運転席・AUTOスイッチを引き上げ続け、窓ガラスが全閉して3秒以上たってから手を離します。
- ④正常に作動することを確認します。  
・正常に作動しないときは、再度上記の操作を行ってください。

#### 👉 アドバイス



- 上記の操作で作動できない場合は、早めに日産販売会社で点検を受けてください。

### ■パワーウィンドーのロックのしかた

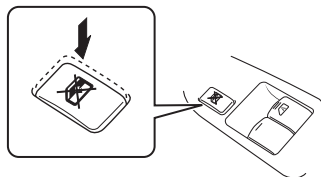
- パワーウィンドーロックスイッチを押し込むと、助手席の窓ガラスの開閉ができなくなります。
- スイッチを押し戻すと開閉できます。



ZIC0320

スイッチ位置	作 動
ON 	ロックされます。
OFF 	ロックが解除されます。

### 手動式ウィンドー★

- 各ドアにあるハンドルを回して開閉します。
- 車両前方に回すと開き、車両後方に回すと閉まります。

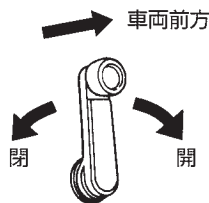

TSC1444Z

## スライドサイドウィンドー★

### ■開閉のしかた

- ①ノブをつまみながら車両前方へスライドさせノブから手を離します。
- ②車両前方に“カチッ”と音がするまでスライドさせます。

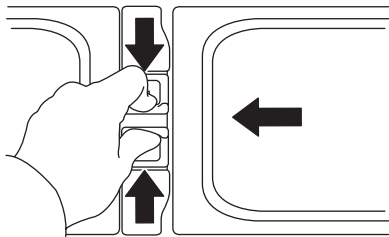

ZIC0266

### ⚠ 注意

- 開閉するときは指を挟まないように注意してください。
- 窓の枠に手や指を掛けないでください。ガラスに挟まれて重大な傷害につながるおそれがあります。

### 📖 知識

- ノブの赤い部分が見えている間は窓ガラスが開いています。全閉するときは、ノブの赤い部分が見えなくなったことを確認してください。
- 開閉位置は3段階に調節することができます。

## 燃料補給口

燃料補給口は運転席ドアの後方にあります。

### ⚠ 警告

- 燃料補給時は、以下のことを必ずお守りください。
  - ・エンジンを止める。
  - ・車のドアや窓を閉める。
  - ・タバコなどの火気を近づけない。
  - ・気化した燃料を吸わない。
- 補給作業を行う前に、金属部分に触れて身体の静電気を除去してください。放電による火花でやけどをしたり、燃料に引火したりするおそれがあります。
- 補給作業はひとりでを行い、作業中に車内に戻らないでください。帯電している人や物に触れると再帯電するおそれがあります。
- キャップを開けるときはゆっくり回し、燃料タンク内の圧力を下げてから外してください。急に開けると、燃料が補給口より吹き返すおそれがあります。
- 給油ノズルは確実に給油口へ挿入してください。給油ノズルの挿入が浅いと、給油の自動停止が遅れるため、燃料が吹きこぼれ火災につながるおそれがあります。
- 給油ノズルの自動停止後は、給油の継ぎ足しをしないでください。継ぎ足しをすると、燃料があふれて火災につながるおそれがあります。
- ガソリンスタンド内に掲示されている注意事項を守ってください。

### ■燃料の補給

- 燃料タンクの容量は、約55ℓです。

エンジン型式	使用燃料
HR16DE	無鉛レギュラー ガソリン

#### 🚗 アドバイス

- 指定以外の燃料は補給しないでください。

### ■開けかた

- ①運転席右下にあるオープナーを引きリッドを開けます。

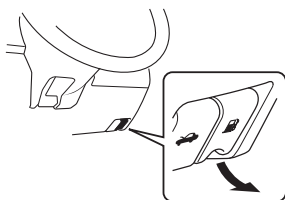

ZIC0207

- ②キャップを左にゆっくり回して開けます。

- ・補給時、キャップのひもはリッド裏側のホルダーに引っ掛けます。

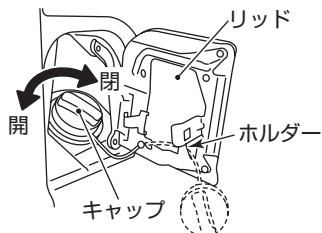

ZIC0238

### ■閉めかた

- ①キャップを“カチッ、カチッ”と、2回以上音がするまで右に回して閉めます。
- ②リッドを閉めます。

#### ⚠ 警告

- キャップは確実に閉めてください。閉まっていないと走行中に燃料が漏れ、火災につながるおそれがあります。
- 日産純正品以外のキャップは使用しないでください。



# ハンドル・シート・ミラーの調節のしかた

## 正しい運転姿勢

正しい運転姿勢がとれるよう、ハンドル、シート、ミラーを調節してください。

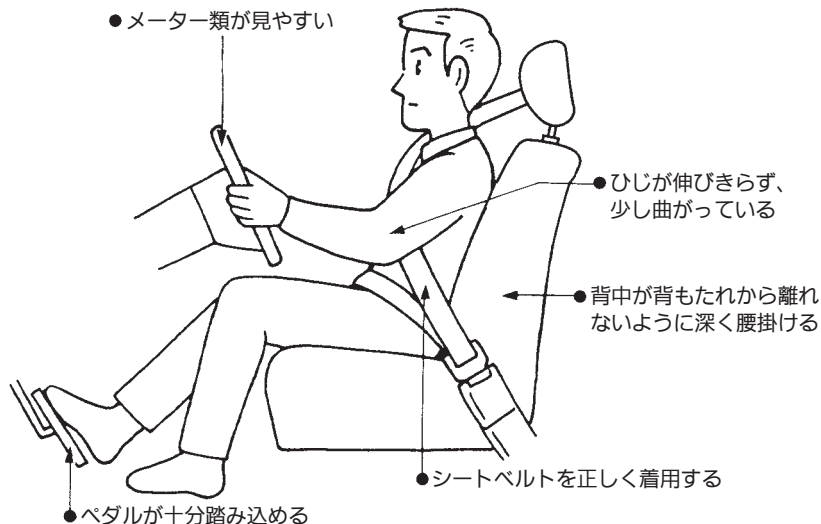

TCD0008Z

### 警告

- ハンドル、シート、ミラーの調節は安全のため必ず走行前に行ってください。走行中に調節をすると前方不注意となり危険です。
- 調節や脱着したあとは確実に固定されていることを確認してください。ハンドルやシートが固定されていないと突然運転姿勢が変わり、思わぬ事故につながるおそれがあります。
- 背もたれを倒したまま走行しないでください。シートベルトが効果を十分発揮せず、衝突時などに重大な傷害を受けるおそれがあります。

### 注意

- 調節するときは、動いている部分に手や足などを近づけないでください。挟まれてケガをするおそれがあります。
- 背もたれを調節するときは、背もたれを支えながら調節してください。顔や身体に当たり思わぬケガをするおそれがあります。
- 背もたれと背中の中にクッションなどを入れないでください。運転姿勢が不安定になり、思わぬ事故につながるおそれがあります。
- 室内を清掃するときやシートの下に落とした物を拾うときなど、シートの下に手を入れるときは十分に注意してください。シートレールやシートフレームに当たりケガをするおそれがあります。

## ハンドル

### ■上下調節

- ①レバーを引き上げます。
- ②ハンドルの高さを調節し、適切な位置で止めます。
- ③レバーを押し下げ固定します。

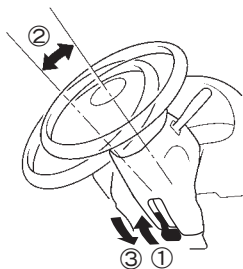

ECE0002Z

目次

警告

走行する前に

走行するとき

室内装備の  
使いかた車との上手な  
つきあいかた

万のとき

サービスデータ

さくいん

## フロントシート

### 前後位置調節（スライド）★

- ①レバーを引いたまま、シートを前後に動かします。
- ②レバーから手を離したところで固定します。

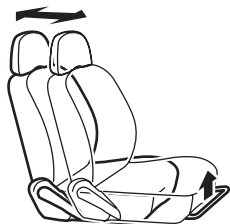

ZIC0239

### 背もたれの角度調節（リクライニング）

- ①レバーを引いたまま、背もたれを傾けます。
- ②レバーから手を離したところで固定します。

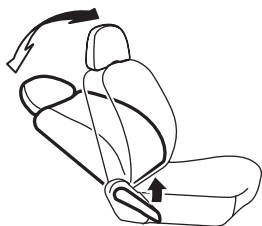

ZIC0240

## ヘッドレストの使いかた★

### ■上下調節のしかた

ヘッドレストの中心が、耳の高さになるように調節します。

- 上げるときは、そのままヘッドレストを引き上げます。
- 下げるときは、ボタンを押しながらヘッドレストを下げます。

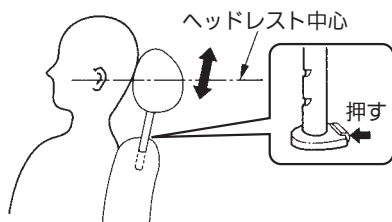

TCE0051Z

## ■脱着のしかた

- 取り外すときは、ボタンを押しながらヘッドレストを引き上げます。
- 取り付けるときは、ボタンを押しながらヘッドレストを差し込みます。

### 警告

- ヘッドレストは外したまま走行しないでください。万一のとき、頭部への衝撃を防ぐことができなくなり、重大な傷害につながるおそれがあります。

### 注意

- 取り付けるときは、前後の向きを間違えないでください。

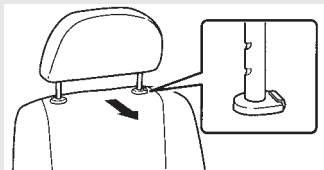

TCA0491Z

- 取り付けたあとは、ヘッドレストを持ち上げ、抜け出さないことを確認してください。万一のとき、ヘッドレストが効果を十分発揮せず、思わぬケガをするおそれがあります。

## 助手席シートバックテーブル

- 長いものを積載するときや、パソコンなどを使用するときに置くことができます。
- レバーを引き、背もたれを前に倒して使います。

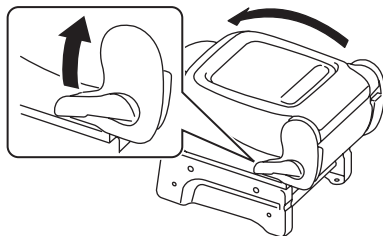

ZIC0259

### ⚠ 注意

- 背もたれを前に倒すときは、シートとインストルメントパネルの間に手などを挟まないように注意してください。
- シートを折りたたんだとき、折りたたんだ背もたれの上に乗らないでください。シートを損傷したり、転んだりして思わぬケガをするおそれがあります。
- 倒した背もたれの後端に手をついたり足を掛けたりしないでください。背もたれが起き上がり、思わぬケガをするおそれがあります。
- シートバックテーブルは、走行中使用しないでください。荷物や飲物を置いたまま走行すると、急ブレーキなどのとき荷物が落ちてきて思わぬ事故につながるおそれがあります。また、熱い飲物がこぼれると、やけどをするおそれがあります。

### セカンドシート★

### ⚠ 警告

- 人が座るときは、パーテーションパイプを取り付けたまま走行しないでください。急ブレーキをかけたときなど、重大な傷害につながるおそれがあります。

### 🚗 アドバイス

- パーテーションパイプ付車は、シートを折りたたんで走行するときはシートとラゲッジルームの間に、必ずパーテーションパイプを取り付けてください。
- 🔍 パーテーションパイプ…P192

### 折りたたみシート付車

#### ■ 背もたれの角度調節

- ① レバーを引いたまま、背もたれを傾けます。
- ② レバーから手を離れたところで固定します。

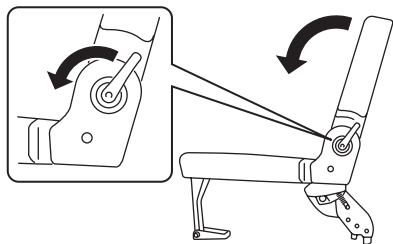

ZIC0775

## ■シートの折りたたみかた

シートを折りたたんで使用することで、ラゲッジルーム（荷室）を広くすることができます。

### 警告

- ラゲッジルーム（荷室）に人を乗せて走行しないでください。急ブレーキをかけたときなど、重大な傷害につながるおそれがあります。
- シートの操作は、停車した状態で行ってください。思わぬ重大な傷害を受けるおそれがあります。
- シートを元に戻したときは、シートの脚が確実に固定されたことを確認してください。急ブレーキをかけたときなど、重大な傷害につながるおそれがあります。

①レバーを引きながら、背もたれを前に倒します。

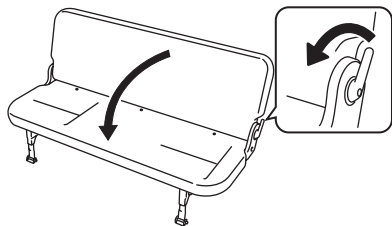

ZIC0746

②左右のストラップを引きながらシートクッションを前に起こします。

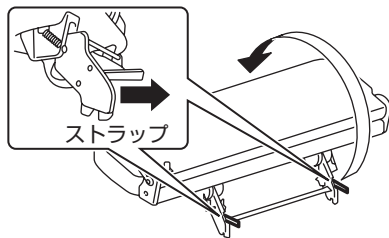

ZIC0747

③シートの脚を折りたたみます。

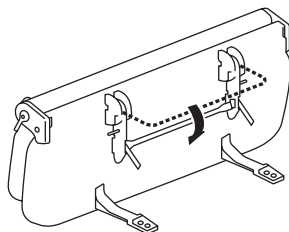

ZIC0748

④運転席側シートクッション裏にあるポケットからタグベルトを取り出し、パーテーションパイプとクリップに通します。

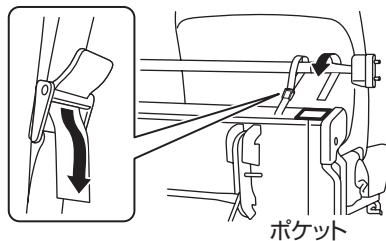

ZIC0776

- ⑤ タグベルトの長さを調整し、クリップを閉じてシートを固定します。

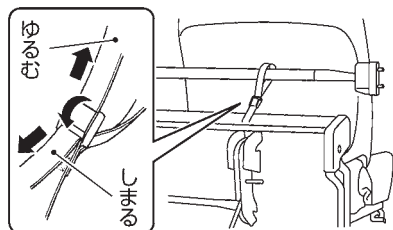

ZIC0777

- 元に戻すときは、操作した逆の手順で戻します。

## 6：4分割シート付車

### ■ 背もたれの角度調節

- ① ストラップを引いたまま、背もたれを傾けます。
- ② ストラップから手を離れたところで固定します。

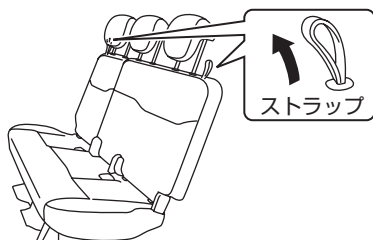

ZIC0242

### ■ シートの折りたたみかた

シートを折りたたんで使用することで、ラゲッジルーム（荷室）を広くすることができます。

#### ⚠ 警告

- ラゲッジルーム（荷室）に人を乗せて走行しないでください。急ブレーキをかけたときなど、重大な傷害につながるおそれがあります。
- シートの操作は、停車した状態で行ってください。思わぬ重大な傷害を受けるおそれがあります。
- シートを元に戻したときは、シートの脚が確実に固定されたことを確認してください。急ブレーキをかけたときなど、重大な傷害につながるおそれがあります。

- ①ヘッドレストを格納し、ストラップを引きながら、左右の背もたれを倒します。

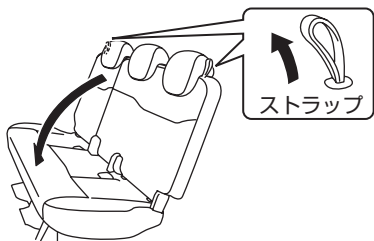

ZIC0243

- ②左右のストラップを引きながらシートクッションを前に起こします。

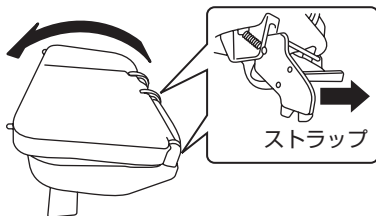

ZIC0314

- ③シートの脚を折りたたみます。

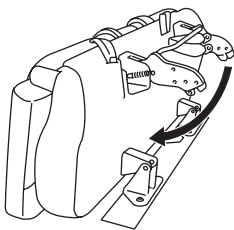

ZIC0246

- ④シートを固定します。

### パーテーションパイプ無車

- 1) 運転席側シートクッション裏のポケットに格納されている固定用フックを運転席のヘッドレストへ引っ掛けます。

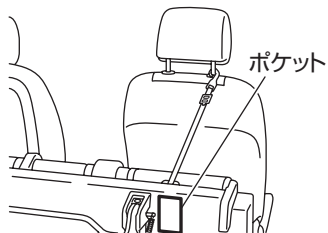

ZIC0779

- 2) タグベルトの長さを調整し、シートを固定します。

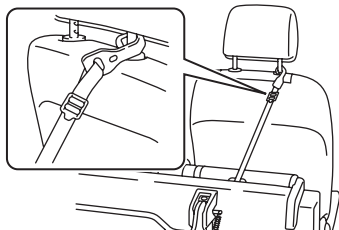

ZIC0315

### パーテーションパイプ付車

- 1) 運転席側シートクッション裏にあるポケットからタグベルトを取り出し、パーテーションパイプとクリップに通します。

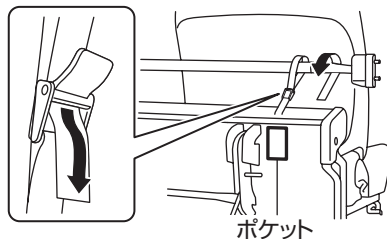

ZIC0780



- 2) タグベルトの長さを調整し、クリップを閉じてシートを固定します。

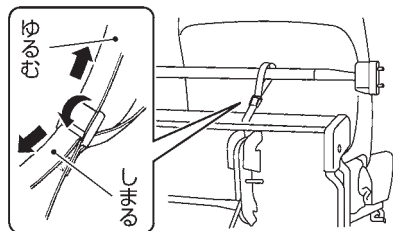

ZIC0777

- 元に戻すときはシートの脚を起こし、ストラップを引きながらシートクッションを元に戻します。シートの脚のロックが確実に固定されたことを確認し、背もたれをロックする位置まで起こします。

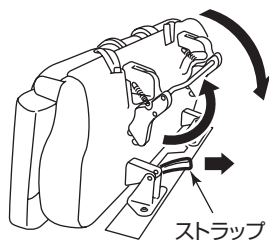

ZIC0750

### 知識

- ヘッドレストは外さなくても折りたためますが、汚れるおそれがあるため、取り外すことをおすすめします。
- セカンドシートを固定する前に、運転席シートの角度調節を行ってください。セカンドシートを固定した後で運転席シートの角度調整を行うとタグベルトが緩んだり、運転席シートの背もたれが操作できなくなります。

### ■ヘッドレストの使いかた★

ヘッドレストは、格納位置からロックする位置まで上げた状態で使います。

### ⚠ 注意

- ヘッドレストはロック位置まで上げ、確実に固定されていることを確認してから使用してください。格納したままだと、機能が十分に発揮できません。

- ヘッドレストの調節は、フロントシートと同じです。

☑ヘッドレストの使いかた…P.58

### サードシート★

### ■背もたれの角度調節 (リクライニング)

- ①レバーを引いたまま、背もたれを傾けます。
- ②レバーから手を離れたところで固定します。

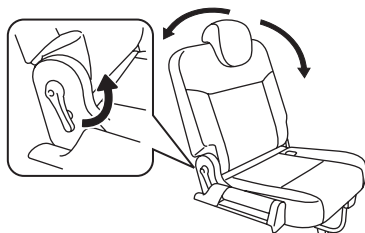

ZIC0548

### ■サードシートの跳ね上げかた

サードシートを跳ね上げて使用する  
ことで、ラゲッジルーム（荷室）  
を広くすることができます。

#### 警告

- ラゲッジルーム（荷室）に人を乗せて走行しないでください。急ブレーキをかけたときなど、重大な傷害につながるおそれがあります。
- シートの操作は、停車した状態で行ってください。思わぬ重大な傷害を受けるおそれがあります。
- シートを元に戻したときは、シートの脚が確実に固定されたことを確認してください。急ブレーキをかけたときなど、重大な傷害につながるおそれがあります。

- ①ヘッドレストを格納位置にして、レバーを引きながら背もたれを前に倒します。

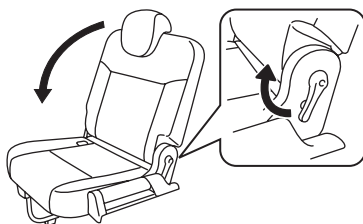

ZIC0549

- ②シート後ろ側のレバーを引いて、ロックを解除し、シートを窓側方向へ跳ね上げます。

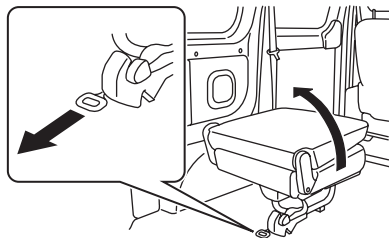

ZIC0251

- ③クッション裏にあるポケットから固定用フックを取り出し、固定用フックをストラップに引っ掛けて、シートを固定します。



ZIC0619

- ④シートの脚を折りたたみます。

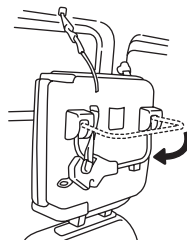

ZIC0620

## ■ヘッドレストの使いかた

ヘッドレストは、格納位置からロックする位置まで上げた状態で使います。

### ⚠ 注意

- ヘッドレストはロック位置まで上げ、確実に固定されていることを確認してから使用してください。格納したままだと、機能が十分に発揮できません。
- ヘッドレストの調節は、フロントシートと同じです。
  - ヘッドレストの使いかた…P.58

## シートアレンジ

### ■荷室を最長にするとき

シートを折りたたみ長尺物などを積むことができます。

#### 折りたたみシート付車

- ①助手席を折りたたみます。
  - 助手席シートバックテーブル…P.59
- ②セカンドシートを折りたたみます。
  - セカンドシートの折りたたみかた…P.61

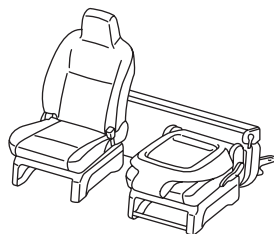

ZIC0253

#### 6：4分割シート付車

- ①助手席を折りたたみます。
  - 助手席シートバックテーブル…P.59
- ②セカンドシートを折りたたみます。
  - セカンドシートの折りたたみかた…P.62
- ③サードシートを跳ね上げます。  
(パーティションパイプ無車)
  - サードシートの跳ね上げかた…P.65

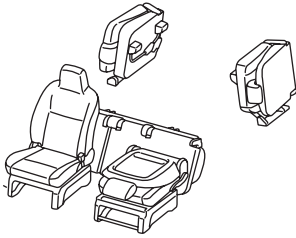

ZIC0255

\*元に戻すときは、操作した逆の手順で戻します。

## ■リビングと荷室を広く使うとき（6：4分割シート付車）

シートを折りたたみ長尺物などを積むことができます。

- ①セカンドシート右側の背もたれを倒します。  
セカンドシートの折りたたみかた…P.62
- ②サードシートを跳ね上げます。  
 (パーティションパイプ無車)  
サードシートの跳ね上げかた…P.65

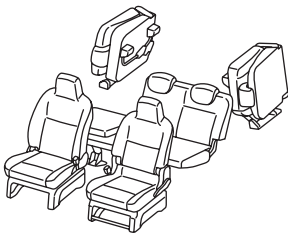

ZIC0254

\*元に戻すときは、操作した逆の手順で戻します。

## ドアミラー

### 警告

- 鏡面の調節は走行前に行ってください。走行中にミラーを調節すると、前方不注意となり思わぬ事故につながるおそれがあります。

### アドバイス

- ミラーの映像は実際より遠くに見えるので注意してください。

## 角度調節

### 手動式\*

- ミラーの外枠を持ち、ミラー本体を傾けて調節します。

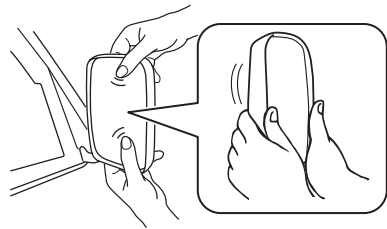

ZIC0263

**電動式\***

キースイッチ（イグニッションノブ）がAcc、またはONのとき操作できます。

- ①左右切り替えスイッチを調節する側に動かします。
- ②角度調節スイッチを上下・左右に押し、後方が十分確認できる位置に調節します。

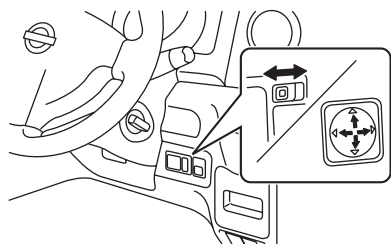

ZIC0241

**知識****ヒーター付ドアミラー（寒冷地仕様車）**

- キースイッチ（イグニッションノブ）がONのときにリヤウインドーデフォッガースイッチ（OP130）を押すと、バックドアガラスのくもりを取るのと同時にドアミラーの霜やくもりを取ります。

**格納するとき**

- ミラー本体の外端を後方に押しと倒れます。

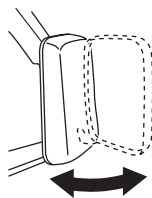

ZIC0264

**注意**

- 格納するときは手を挟まないように注意してください。
- ミラーを格納したまま走行しないでください。後方確認ができないため危険です。

## ルームミラー

- ミラー本体を持って、後方視界が十分確認できる位置に角度を調節します。

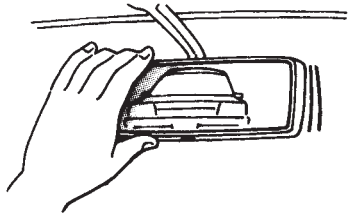

TCA0531Z

### 警告

- ミラーの調節は走行前に行ってください。

### アドバイス

- ルームミラーのまわりに無線機やアクセサリなどを取り付けたり、配線から電源をとったりしないでください。リモコン、またはインテリジェントキーの電波受信機が内蔵されているため、ドアの施錠・解錠が正常に作動しなくなるおそれがあります。また、インテリジェントキー付車は、インテリジェントキー機能によるエンジンの始動などができなくなるおそれがあります。

## サイドアンダーミラー★

発進時、車両の左側すぐ下の状況を確認するために使います。

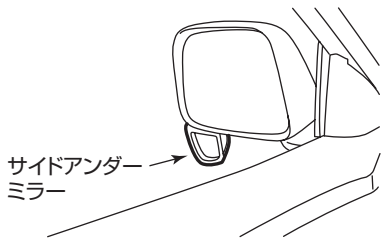

ZIC0792

### 注意

- 発進時には安全のためサイドアンダーミラーによる周囲の確認と合わせて直接目視確認してください。
- サイドアンダーミラーは車の近くを確認するため、角度が下向きにセットされています。進行中後方を見るときはドアミラーで確認してください。

### アドバイス

- サイドアンダーミラーは固定式です。破損するおそれがありますので無理に動かさないでください。

目次

警告

走行する前に

走行するとき

室内装備の  
使いかた

車の上の  
つかいこな

万のとき

サービス  
データ

さくいん

## リヤアンダーミラー★

車両後退時、バックドア付近の確認に使用します。

### ■角度調節

- ミラーの外枠を持ち、ミラー本体を傾けて調節します。

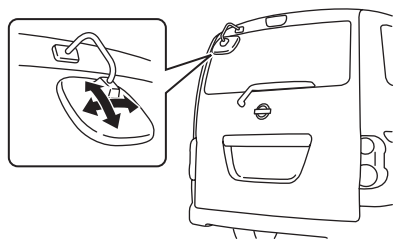

ZIC0267

# シートベルトの着用のしかた

## シートベルトの正しい着用

- 走行する前に全員が必ずシートベルトを着用してください。
- シートベルトは正しい姿勢で正しく着用しないと、シートベルトの効果が十分発揮できなかったり、ベルトによりケガをしたりするおそれがあります。
- 次の使用方法、警告にしたがって正しく着用してください。



TCD0009Z

### 警告

- 走行する前に全員がシートベルトを着用してください。着用しないと、万一の事故時や急ブレーキ時に、生命にかかわる重大な傷害につながるおそれがあります。
- シートベルトを正しく着用しないと、万一のとき重大な傷害につながるおそれがあります。着用するときは以下のことを必ずお守りください。
  - ・ 運転者は正しい運転姿勢で、同乗者は正しい着座姿勢で着用してください。
  - ・ ベルトは1人用です。2人以上で1本のベルトを使わないでください。
  - ・ ベルトはねじれた状態で着用しないでください。ねじれがあるとベルトの幅が狭くなり、万一のとき衝撃力が分散できず、局部的に強い力を受けることがあります。
  - ・ 腰部ベルトは腰骨のできるだけ低い位置にぴったりと着用してください。ベルトが腰骨からずれていると、腹部に強い圧迫を受けることがあります。
  - ・ 肩ベルトは脇の下を通さず、確実に肩に掛けてください。肩に十分掛かっていないと、上半身を拘束しないことがあります。
  - ・ シートベルトをクリップなどで故意にたるみをつけ、身体から浮いた状態に調節しないでください。ベルトにたるみがあると、十分な効果を発揮しないことがあります。

目次

警告

走行する前に

走行するとき

室内装備の  
使用かた車との上手な  
つきあいかた

万一のとき

サービスセンター

さくいん



## 警告

- シートの背もたれを倒したまま走行しないでください。シートベルトが効果を十分発揮せず、衝突時などに身体がシートベルトの下に入り込み、ベルトにより重大な傷害を受けるおそれがあります。

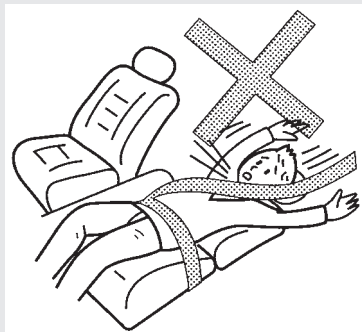

TCA0041Z

- バックルや巻き取り装置の中に異物を入れないでください。シートベルトが正常に機能を発揮せず、万一のとき重大な傷害につながるおそれがあります。
- 妊娠中や疾患のある方も、万一のときのためにシートベルトを着用してください。ただし、局部的に強い圧迫を受けるおそれがありますので医師に相談し、注意事項を確認してください。妊娠中の方は、腰ベルトを腹部から避けて腰部のできるだけ低い位置にぴったりと着用してください。肩ベルトは、確実に肩を通し、腹部を避けて胸部に掛かるように着用してください。

- お子さまにも必ずシートベルトを着用させてください。お子さまをひざの上に抱いていると、衝突時などにお子さまを支えることができず、お子さまが重大な傷害を受けるおそれがあります。

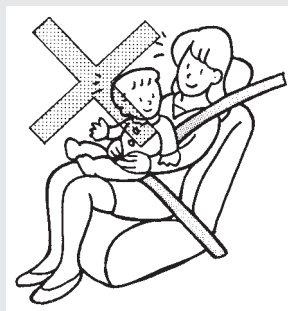

TCA0042Z

- シートベルトが首や顔に当たるなど、適正な着用ができない小さなお子さまには、チャイルドシートをお使いください。  
○チャイルドシート…P.79
- 一度強い衝撃を受けたシートベルトやベルト部分に傷がついたり破れたりしているシートベルトは、機能を十分発揮しないことがあります。事故などにより衝撃を受けたり、傷がついたりした場合は、日産販売会社に点検を依頼してください。

**警告**

- シートベルトの清掃は中性洗剤かぬるま湯で行い、乾かしてからお使いください。ベンジンやガソリンなどの有機溶剤は絶対に使わないでください。ベルトの性能が落ち、シートベルトが機能を十分発揮しないことがあります。

**知識**

- 運転者がシートベルトを着用していないと、警告灯（**OP114**）や警報（**OP119**）が作動します。

目次

  
警告

走行する前に

走行するとき

使室内装備の  
いかたつきあの上  
か手な万  
のとき

サービステータ

さくいん

## シートベルトの着用のしかた

## 知識

- セカンドシート中央のシートベルトは、バックルに「CENTER」と表示されているものをご使用ください。

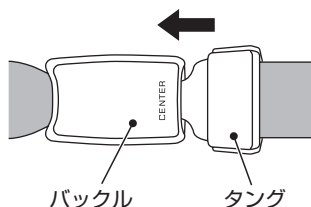

ZIC0749

## ELR（緊急固定）付3点式シートベルト（フロントシート、セカンドシート左右\*、サードシート\*）

通常は身体の動きに合わせて伸縮しますが、衝突時など強い衝撃を受けると、ベルトが自動的にロックし身体を固定します。

- ①タングを持ってベルトをゆっくり引き出します。
  - ・ベルトがロックして引き出せないときは、一度ベルトを強く引いてからゆるめ、再度ゆっくり引き出してください。
- ②ベルトを腰骨のできるだけ低い位置に掛け、たるみがないように密着させます。

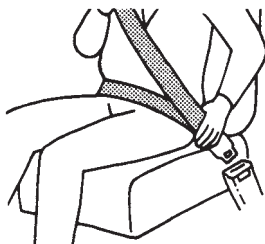

TCA0043Z

- ③ベルトがねじれないようにして、タングをバックルに“カチッ”と音がするまで確実に差し込みます。



TCA0044Z

- 外すときは、バックルのボタンを押し、タングを持ってゆっくり戻します。

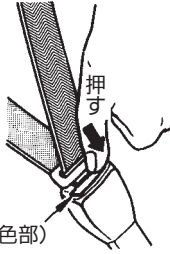

ボタン (赤色部)

TCG0046Z

#### アドバイス

- ベルトを外すとき、タングが急に戻ることがありますので、タングから手を離さないでください。

## ELR (緊急固定) 付3点式シートベルト (セカンドシート中央 [ワゴン])

### ■着用のしかた

- ①タング1を持ってベルトをゆっくり引き出します。
  - ・ベルトがロックして引き出せないときは、一度ベルトを強く引いてからゆるめ、再度ゆっくり引き出してください。
  - ※ベルトが格納されている場合は、取り出ししかた…P77をお読みください。
- ②ベルトを腰骨のできるだけ低い位置に掛け、たるみがないように密着させます。

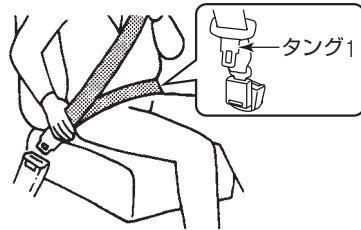

ZIC0639

- ③ベルトがねじれないようにして、タング1をバックル1に“カチッ”と音がするまで確実に差し込みます。



ZIC0513

## 警告

- セカンドシート中央用のタングとバックルは2個ずつあります。着用するときは必ずタング1と2、バックル1と2を正しく差し込んでお使いください。正しく固定されていないと、万一のときシートベルトが十分効果を発揮せず、重大な傷害につながるおそれがあります。

- 外すときは、バックル1のボタンを押し、タングを持ってゆっくり戻します。

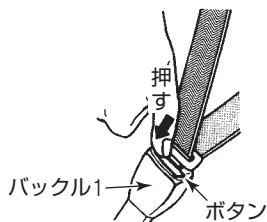

ZIC0521

## アドバイス

- ベルトを外すとき、タングが急に戻る場合がありますので、タングから手を離さないでください。

## 知識

バックル1は、「CENTER」と表示されているものをご使用ください。

## 格納のしかた

セカンドシート中央を使用しないときやセカンドシート背もたれを倒すときは、天井にタングを格納します。

- ①タング2を持ってバックル2のボタンをキーなどで押し込んでロックを解除します。

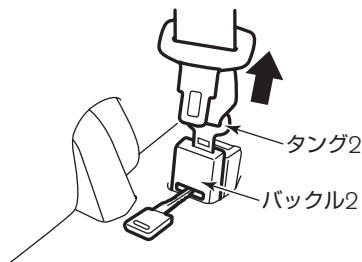

ZIC0640

## アドバイス

- ベルトを外すとき、タングが急に戻る場合がありますので、タングから手を離さないでください。

- ②タング2を折りたたんでからタング1を格納部に差し込み格納します。

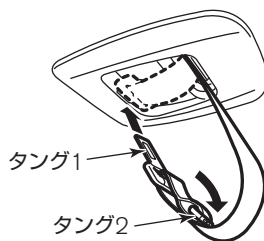

ZIC0641

## ■取り出しかた

- ① タング1を格納部から抜き出します。

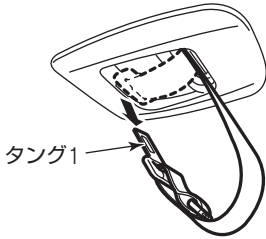

ZIC0642

- ② タング2をゆっくり引き出し、タング2をバックル2に“カチッ”と音がするまで確実に差し込みます。

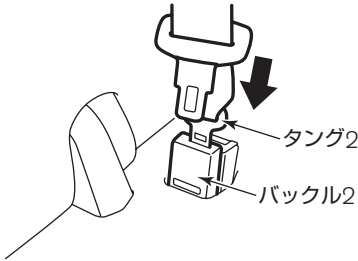

ZIC0643

## 2点式シートベルト\* (セカンドシート中央 [バン])

- ① タングを立て、ベルトの下側を引いて必要な長さより少し長めにします。
- ② ベルトのねじれがないようにして、タングをバックルに“カチッ”と音がするまで確実に差し込みます。

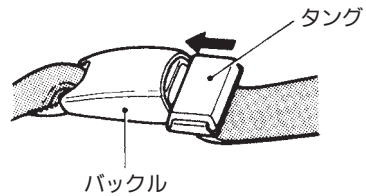

TCA0048Z

- ③ 腰骨に密着するように長さを調節します。

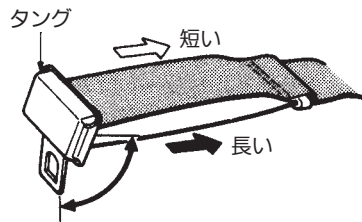

TCA0047Z

- 外すときは、バックルのボタンを押します。

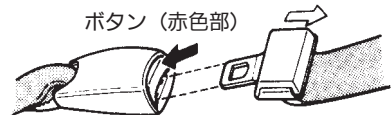

TCA0049Z

## 前席ロードリミッター付プリテンショナーシートベルト

正面衝突など車両前方から強い衝撃を受けたとき、装着したシートベルトを瞬時に巻き取るプリテンショナーと乗員に加わるシートベルトの拘束力を一定レベルに保つロードリミッターが付いています。

- 運転席・助手席SRSエアバッグシステムと同時に作動します。

○SRSエアバッグが作動するとき・しないとき…P88

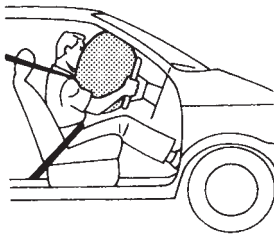

TCB0030Z

### 警告

- 使用方法は通常のシートベルトと同じです。正しく着用しないと、プリテンショナー及びロードリミッターの効果が十分発揮できず、重大な傷害につながるおそれがあります。

### 注意

- キースイッチ(イグニッションノブ) ON後約7秒間はシステムチェックを行うため、プリテンショナーは作動しません。SRSエアバッグ警告灯が消灯してから走行してください。

## プリテンショナーシートベルト付車の取り扱いについて

### 警告

- プリテンショナーシートベルトの部品や配線を修理しないでください。また、電気テスターを使ってプリテンショナーのシステムの回路診断をしないでください。誤って作動する、または正常に作動しなくなるおそれがあります。

### 注意

- 廃車にするときやプリテンショナーシートベルトを廃棄するときは、必ず日産販売会社にご相談ください。

### アドバイス

- プリテンショナーが作動したとき作動音や白煙が出ますが、火災ではありません。
- プリテンショナーは、一度作動すると再使用できません。衝突を起こしたときは必ず日産販売会社で点検を受け、作動済みの場合は交換してください。

# チャイルドシート

## チャイルドシートについて

乳児用チャイルドシート、チャイルドシート、ジュニアチャイルドシートの総称として「チャイルドシート」と呼んでいます。チャイルドシートの固定機構を使ってチャイルドシートを固定することができます。

### 警告

- 助手席には、チャイルドシートを後ろ向きに取り付けることはできません。SRSエアバッグが作動したときに強い衝撃を受け、死亡、または重大な傷害につながるおそれがあります。やむを得ず助手席に取り付けるときは、シートをできるだけ後ろに下げ、必ず前向きに取り付けてください。

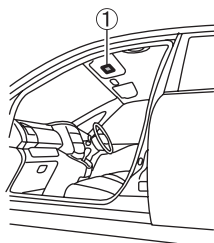

ZIC0772

### ①エアバッグ警告ラベル



ZIC0778

### 注意

- お子さまの年齢や体格にあった、適切なチャイルドシートをお選びください。
- 固定方法及び取り扱いかたは、チャイルドシートに付属の取扱説明書に従ってください。

### 知識

- この車はUN R44\*の基準に適合したISO FIX対応チャイルドシート固定専用アンカーを装備しています。

※UN R44はチャイルドシートに関する国際法です。



## UN R44認可マークについて

UN R44の基準に適合した汎用（ユニバーサル）チャイルドシートには、下記の認可マークが表示されています。必ずUN R44の基準に適合したチャイルドシートをお使いください。

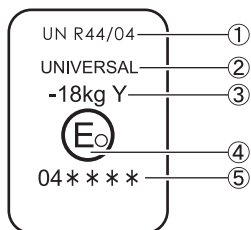

ZIC0743

- ①法規番号
- ②チャイルドシートのカテゴリー  
(UNIVERSALは汎用品の認可であることを表します。)
- ③対象となるお子さまの体重範囲
- ④当該装置を認可した国番号
- ⑤当該装置認可番号

## チャイルドシートの質量グループ

### ■質量グループについて

UN R44の基準に適合するチャイルドシートはお子さまの体重により以下のように分類されます。

質量グループ	お子さまの体重
グループ0	10kgまで
グループ0 <sup>+</sup>	13kgまで
グループI	9～18kgまで
グループII	15～25kgまで
グループIII	22～36kgまで

## チャイルドシートの種類（例）

### ■乳児用チャイルドシート

- UN R44基準のグループ0、0<sup>+</sup>に相当します。

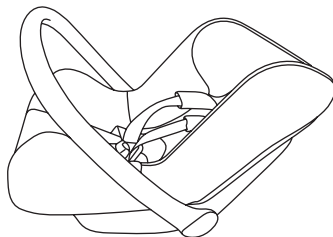

ZIC0381

### ■チャイルドシート

- UN R44基準のグループ0<sup>+</sup>、Iに相当します。

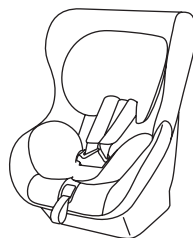

ZIC0382

### ■ジュニアチャイルドシート

- UN R44基準のグループII、IIIに相当します。

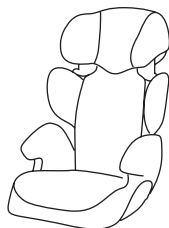

ZIC0383

## チャイルドシート適合表

チャイルドシートの固定方法には、シートベルトで取り付ける方法と、ISO FIXチャイルドシート固定専用アンカーで取り付ける方法があります。次の表から各着席位置でどのチャイルドシートが使用できるかを確認してください。

### シートベルトで取り付けるチャイルドシートについて

#### ■選択の目安

詳しくは、チャイルドシートに付属の取扱説明書をお読みください。

質量グループ	着席位置				
	フロントシート (助手席)	セカンドシート			サードシート (左右)
		左右	中央 ※1	中央 ※2	
0 (10kgまで)	×	×	×	×	×
0+ (13kgまで)	×	L	×	L	L
I (9~18kg)	L	L	×	L	L
II (15~25kg)	L	L	×	L	L
III (22~36kg)	L	L	×	L	L

※1：2点式シートベルト付車

※2：3点式シートベルト付車

凡例

L：以下の表に記載されている日産純正チャイルドシートの取り付けが可能です。

×：チャイルドシートを取り付けることはできません。

#### ■日産純正チャイルドシート

質量グループ	取り付け向き	商品名		
0 (10kgまで)	-	-		
0+ (13kgまで)	後向き	チャイルドセーフティシート (E4 04443812)	ISO FIX対応チャイルド セーフティシート (E4 04443716)	ISO FIX対応ベビーシート※ (E4 04443717)
I (9~18kg)	前向き		-	
II (15~25kg)	前向き	ジュニアセーフティシート (E43 44R040006)		
III (22~36kg)	前向き			

※：セカンドシート中央席には、取り付けることができません。

#### ⚠ 注意

- 表に記載されていないチャイルドシートを使用するときは、チャイルドシート製造業者、または販売業者にご相談ください。

## ISO FIX対応チャイルドシート固定専用アンカーで取り付けるチャイルドシートについて

### ■選択の目安

詳しくは、チャイルドシートに付属の取扱説明書をお読みください。

質量グループ	サイズ等級	固定具	車両ISO FIX位置	
			セカンドシート（左右）	セカンドシート（中央）
キャリアコット	F	ISO/L1	×	—
	G	ISO/L2	×	—
0（10kgまで）	E	ISO/R1	×	—
0 <sup>+</sup> （13kgまで）	E	ISO/R1	IL	—
	D	ISO/R2	×	—
	C	ISO/R3	×	—
I（9～18kg）	D	ISO/R2	×	—
	C	ISO/R3	×	—
	B	ISO/F2	IUF	—
	B1	ISO/F2X	IUF	—
	A	ISO/F3	IUF	—
II（15～25kg）	—	(1)	×	—
III（22～36kg）	—	(1)	×	—

#### 凡例

IUF：この質量グループでの使用を認可された汎用（ユニバーサル）カテゴリーのISO FIX対応前向きチャイルドシートに適合しています。

IL：この質量グループでの使用を認可された、以下の表に記載されている「日産純正ISO FIX対応ベビーシート」に適合しています。

×

(1)：サイズ等級表示の無いチャイルドシートの各シート位置でのISO FIX対応チャイルドシート固定機構の取り扱いについては販売業者にご相談ください。

### ■日産純正ISO FIX対応チャイルドシート

質量グループ	サイズ等級	固定具	商品名	取り付け向き	カテゴリー
0 <sup>+</sup> （13kgまで）	E	ISO/R1	日産純正ISO FIX対応ベビーシート	後向き	準汎用

#### 注意

- 日産純正ISO FIX対応ベビーシートの取り付けには別売りのベースキットが必要です。
- ISO FIX対応のチャイルドシートをすでにお持ちの場合、ご使用前にUN R44の基準に適合していることを確認してください。詳しくは、チャイルドシートに付属の取扱説明書を参照してください。

## ISO FIX対応チャイルドシート 固定専用アンカーについて★

セカンドシート左右にはISO FIX対応チャイルドシートを取り付けるためのアンカー（固定装置）が装備されています。

### 警告

- チャイルドシートを正しく機能させるために、シートの前後位置を次のように調節してください。
  - ・フロントシート：
    - 背もたれ（後ろ側）がセンターピラーと重なる位置。
    - （助手席シートを折りたたんでいるときを除く。）



ESD0963Z

- ISO FIX対応チャイルドシートを取り付けるときは、セカンドシートのヘッドレストを取り外してください。

### ■アンカーの場所

- ISO FIX対応チャイルドシート用口アンカーは、マーク下側にあります。

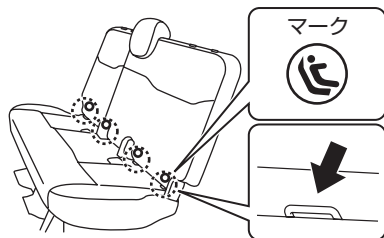

ZIC0644

- テザーアンカーは、シートクッション後ろ側にあります。

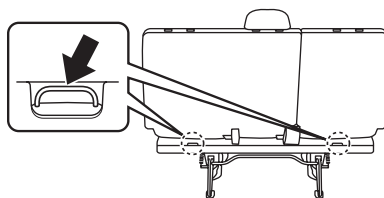

ZIC0262

目次

警告

走行する前に

走行するとき

室内装備の  
使用かた車と  
の上手な  
あいかた万  
一の時  
きサー  
ビス  
デー  
タさ  
く  
い  
ん

- 取り付けかた及び取り外しかたは、チャイルドシートに付属の取扱説明書をお読みください。

 **警告**

- チャイルドシートを取り付けるときは、アンカー部周辺に異物がないことや、シートベルトなどのかみ込みがないことを確認してください。異物やシートベルトなどのかみ込むとチャイルドシートが固定されず、衝突時や急ブレーキ時にお子さまが重大な傷害を受けるおそれがあります。
- チャイルドシートは確実に固定してください。確実に固定されていないと、衝突時や急ブレーキ時にお子さまが重大な傷害を受けるおそれがあります。

 **知識**

- シートカバーを装着するときは、スリットがあるものを使用してください。日産純正シートカバーをおすすめします。

# SRSエアバッグ

## SRSエアバッグの作動

SRSエアバッグは、シートベルトと併用することで安全性を高めます。シートベルトは必ず着用してください。

※SRSとは、Supplemental Restraint Systemの略でシートベルトの補助拘束装置の意味です。

- キースイッチ（イグニッションノブ）がONのとき作動可能です。

### ■運転席・助手席SRSエアバッグシステム

車両前方から強い衝撃を受けたときSRSエアバッグが瞬時に膨らみ、乗員の頭部にかかる衝撃を緩和するシステムです。

- 運転席SRSエアバッグは、ハンドル部に格納されています。
- 助手席SRSエアバッグは、助手席側インストルメントパネル部に格納されています。乗員がいなくても運転席と同時に作動します。

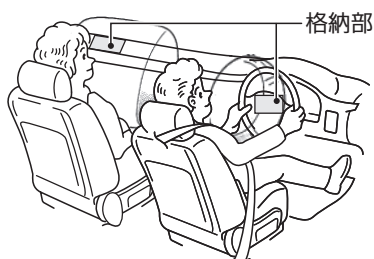

ESG0449Z

### ⚠ 警告

- SRSエアバッグはシートベルトを補助する装置です。SRSエアバッグだけでは、身体の飛び出しなどを防止することはできません。SRSエアバッグの効果を発揮させるため、必ずシートベルトを正しい姿勢で正しく着用してください。
- 助手席には、チャイルドシートを後ろ向きに取り付けることはできません。SRSエアバッグが作動したときに強い衝撃を受け、死亡、または重大な傷害につながるおそれがあります。やむを得ず助手席に取り付けるときは、シートをできるだけ後ろに下げ、必ず前向きに取り付けてください。

○チャイルドシート…P.79



ZIC0717

## 警告

- チャイルドシートは走行する前に確実に固定されていることを確認してください。固定方法及び取り扱いかたは、チャイルドシートに付属の取扱説明書に従ってください。
- 乗車するときは必ず次のことをお守りください。守らないと、SRSエアバッグが誤って作動したり、正常に作動しなくなったりするおそれがあります。また、重大な傷害につながるおそれがあります。
  - ・ ハンドルまわり、車両前部、インストルメントパネルまわり、センターコンソールまわりなどのSRSエアバッグ格納部を修理するときは、日産販売会社にご相談ください。また、SRSエアバッグ格納部に傷がついていたりひび割れがあるときは、そのまま使用せず日産販売会社で交換してください。
  - ・ SRSエアバッグ格納部に過度の衝撃を与えないでください。
  - ・ 電気テスターを使ったSRSエアバッグの回路診断、または回路変更しないでください。
  - ・ エアロパーツなどを取り付けたり、サスペンションを改造したりするときは、日産販売会社にご相談ください。不適正な改造をすると衝撃を正しく検知できません。

### 運転席SRSエアバッグシステム

- 必ず次のことをお守りください。守らないと、SRSエアバッグ作動時に強い衝撃を受けたり正常に作動しなくなるおそれがあります。また、重大な傷害につながるおそれがあります。
  - ・ ハンドルから顔をできるだけ（約30cm以上）離し、ハンドルにもたれかかるなどSRSエアバッグ格納部に手や顔、胸などを不必要に近づけないでください。また、内がけでのハンドル操作はしないでください。
  - ・ 不適正なハンドルに交換しないでください。また、センターパッド部（SRSエアバッグ格納部）にステッカーなどを貼らないでください。
  - ・ 前面ガラスにアクセサリーなどを付けないでください。

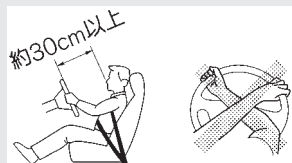

TCG0030Z

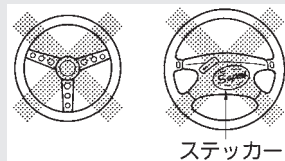

TCG0031Z

**警告****助手席SRSエアバッグシステム**

- 必ず次のことをお守りください。守らないと、SRSエアバッグ作動時に強い衝撃を受けたり正常に作動しなくなるおそれがあります。また、重大な傷害につながるおそれがあります。
  - ・インストルメントパネル（SRSエアバッグ格納部）に手や足を置いたり、顔や胸などを近づけたりしないでください。また、お子さまをSRSエアバッグ格納部の前に立たせたりひざの上に抱いたりせず、後席に乗せてください。
  - ・インストルメントパネル上面にステッカーなどを貼らないでください。また、アクセサリや芳香剤などを置かないでください。

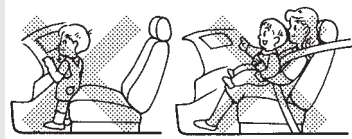

TCG00322

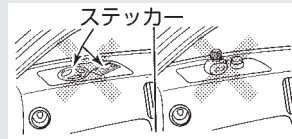

ZIC00233

**注意**

- キースイッチ（イグニッションノブ）をONにしたあと約7秒間はメーター内のSRSエアバッグ警告灯が点灯し、システムチェックを行うため、SRSエアバッグは作動しません。警告灯が消灯してから走行してください。
- SRSエアバッグは膨らんだあと高温になるため、30分以内はさわらないでください。やけどをするおそれがあります。
- SRSエアバッグは高温のガスにより高速で膨らむため、事故の状態によっては、擦過傷、打撲、やけどなどを負うことがあります。
- SRSエアバッグが膨らむとき、作動音や白煙が出ますが火災ではありません。また、発生するガスによりむせることがあります。ただし、SRSエアバッグ作動時の残留物（カス）などが目や皮膚に付着したときは、できるだけ早く水で洗い流してください。皮膚の弱い方などは、まれに皮膚に刺激を感じることがあります。
- 廃車にするときやSRSエアバッグを廃棄するときは必ず日産販売会社にご相談ください。SRSエアバッグの作動により、思わぬ傷害を受けるおそれがあります。

**アドバイス**

- SRSエアバッグは、一度膨らむと再使用できません。日産販売会社で交換してください。

**知識**

- 助手席SRSエアバッグが作動した衝撃で前面ガラスが割れることがあります。
- 運転席、助手席SRSエアバッグは膨らんだあとすぐにしぼむので、視界の妨げになることはありません。



## SRSエアバッグが作動するとき・しないとき

正面衝突時や側面衝突時において、乗員がシートベルトを正しく着用していても重大な傷害を受けるおそれのあるような衝撃を受けた場合に作動します。しかし衝撃が車体で吸収、または分散され、車両の損傷は大きくても乗員への衝撃が強くない場合には、必ずしも作動するとはかぎりません。

### ■作動するとき

次のような衝撃が強いときに作動します。

- 25km/h以上の速度で厚いコンクリー  
トのような壁に正面衝突したとき
- 車両前方左右、約30度以内の方向から  
強い衝撃（左図と同等）を受けたとき

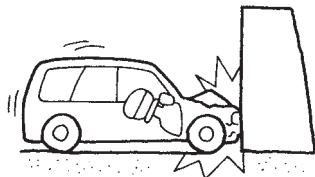

TCA0258Z

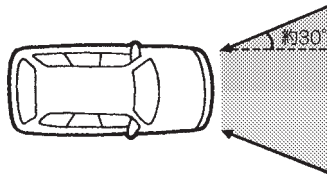

TCA0259Z

次のような、車両下部に強い衝撃を受けたときも作動することがあります。  
(車両の損傷は少なくとも乗員への衝撃は強いとき)

- 高速で縁石などに衝突し  
たとき
- 深い穴や溝に落ち込んだ  
とき
- ジャンプして地面にぶつ  
かったとき



TCA0260Z



TCA0261Z



TCA0262Z

## ■作動しにくいとき

次のような衝撃が弱いときは作動しないことがあります。

衝突したものが変形したり移動したときや、衝突したものの形状や衝突の状態によって衝突時の衝撃が緩められたときは、作動しにくくなります。

- 停車している同クラスの車に約50km/h以下の速度で衝突したとき
- 衝突時に折れない電柱などに約30km/h以下の速度で正面衝突したとき

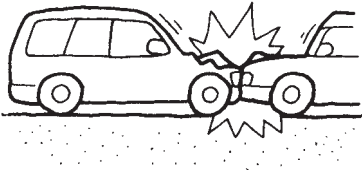

TCA0263Z

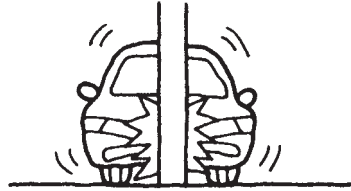

TCA0264Z

- トラックなどの荷台の下にもぐり込んだようなとき
- 斜め前方からガードレールなどに衝突したとき

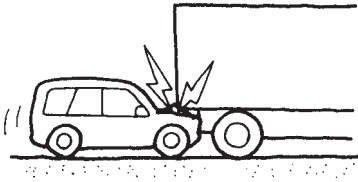

TCA0265Z

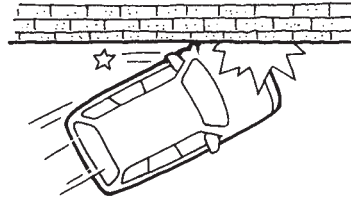

TCA0266Z

## ■作動しないとき

一度、SRSエアバッグが作動したあとに衝突しても作動しません。また、次のようなときは作動しません。

- 横方向や後ろから衝突されたとき
- 横転、転覆したとき



TCA0267Z



TCA0268Z



# 走行するとき

# 3

●メーター・表示灯・警告灯の見かた……………	92
メーター……………	92
表示灯……………	107
警告灯……………	110
警報装置……………	118
インテリジェントキー機能の警報及び警告について…	120
●スイッチの使いかた……………	124
ライトスイッチ……………	124
方向指示器スイッチ……………	126
非常点滅表示灯スイッチ……………	126
ヘッドランプレベライザースイッチ……………	127
ワイパー・ウオッシャースイッチ……………	128
リヤウインドーデフォッガースイッチ……………	130
ホーンスイッチ……………	130
●運転のしかた……………	131
キースイッチ……………	131
イグニッションノブ……………	132
パーキングブレーキ……………	133
シフトレバーの使いかた（マニュアル車）…	134
シフトアップインジケーター（マニュアル車）…	135
セレクトレバーの使いかた（オートマチック車）…	136
エンジンのかけかた……………	140
オートマチック車の運転のしかた……………	144
4WD（4輪駆動）車の扱いかた……………	148
VDC（ビークルダイナミクスコントロール）…	149
ABS……………	151

目次

△警告

走行する前に

走行するとき

室内装備の  
使いかた車との上手な  
つきあいかた万  
一  
の  
と  
きサー  
ビス  
デー  
タさ  
く  
い  
ん

# メーター・表示灯・警告灯の見かた

## メーター

メーター内の装備は、車種、グレードなどの違いにより異なります。

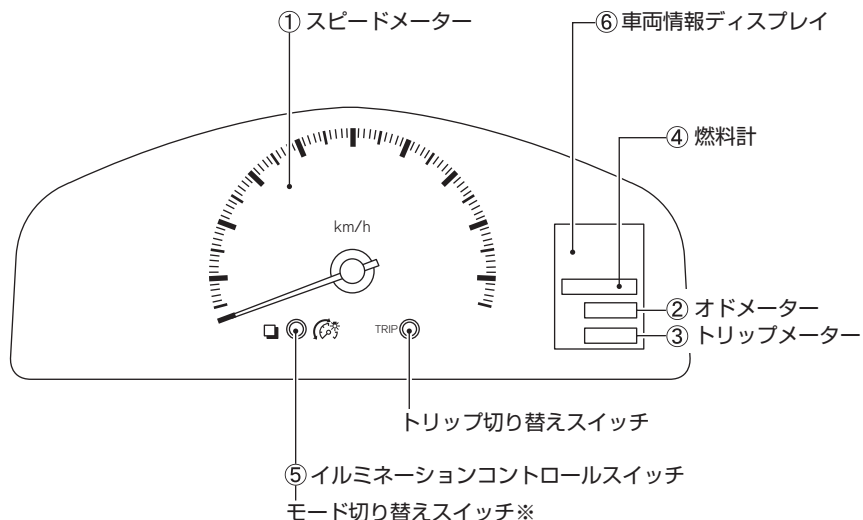

ZPA0244

※モード切り替えスイッチ…P.95

### 知識

- キースイッチ（イグニッションノブ）をLOCKにしてからしばらくして指針が振れることがあります。故障ではありません。

### ①スピードメーター（速度計）

走行速度を表示します。

### ②オドメーター（積算距離計）

キースイッチ（イグニッションノブ）がONのとき、総走行距離をkmで表示します。

000000 km

ZPA1298

## ③トリップメーター（区間距離計）

㊦と㊧で2種類の区間走行距離をkmで表示します。



ZPA1299

※イラストは、㊦の表示です。

- トリップ切り替えスイッチを押すごとに㊦と㊧が切り替わります。
- リセットするときは0にしたいほうを表示させ、トリップ切り替えスイッチを約1秒以上押します。

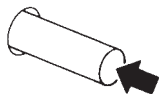

TCA0220Z



## 知識

- バッテリーを外したときは、㊦と㊧の記憶が消去され0に戻ります。

## ④燃料計

キースイッチ（イグニッションノブ）がONのとき、燃料残量を表示します。

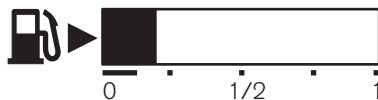

ZPA0292

- 燃料残量が少なくなると、表示が反転します。

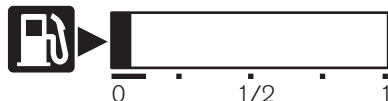

ZAA0491

- 燃料タンクの容量は約55ℓです。



## 注意

- 表示が「0」を示したときは燃料がほとんど残ってません。すみやかに燃料を補給してください。



## 知識

- 坂道やカーブなどでは、タンク内の燃料が移動するため、燃料計の表示が変動することがあります。

### ⑤イルミネーションコントロールスイッチ

キースイッチ（イグニッションノブ）とライトスイッチがONのときにメーターの明るさを調節できます。

- スイッチを回して調節します。  
**右に回す**：明るくする  
**左に回す**：暗くする  
 押す：明るさを決定する
- 明るさのレベル表示は、車両情報ディスプレイに表示されます。

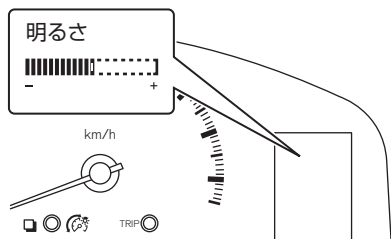

ZPA0250

#### 知識

- 警告表示、設定表示されているときは、メーターの明るさを調節することはできません。
- 明るさを調節し、イルミネーションコントロールスイッチを約5秒間操作しないと自動的に決定されます。

### ⑥車両情報ディスプレイ

以下の情報を表示することができません。

- オドメーター（積算距離計）…  
 ○P.92
- トリップメーター（区間距離計）…  
 ○P.93
- 燃料計…○P.93
- イルミネーションコントロール…  
 ○P.94
- ドライブコンピューター…○  
 P.95
- タコメーター…○P.96
- 警告表示…○P.103
- インテリジェントキー表示・警告★…○P.105
- バックビューモニター★…○  
 P.174

## ドライブコンピューター

車両情報ディスプレイに表示されます。

### ■切り替えかた

- キースイッチ（イグニッションノブ）がONのとき、モード切り替えスイッチを押すごとに表示が切り替わります。

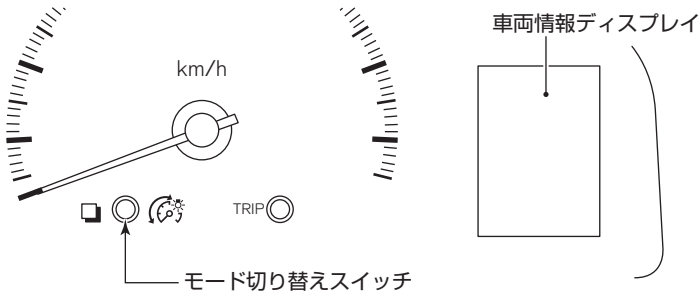

ZPA0248

#### ① タコメーター

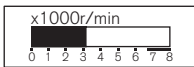

#### ⑥ 設定



#### ⑤ 航続可能距離



#### ② 瞬間燃費

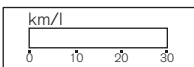

#### ③ 平均燃費 平均車速

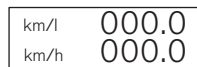

#### ④ 走行時間 走行距離



ZPA0249

目次

警告

走行する前に

走行するとき

室内装備の  
使いかた

車との上手な  
つきあいかた

万のとき

サービスデータ

さくいん



## ■表示について

### 📖 知識

- 表示される数値は、走行状況などにより実際の数値と異なる場合があります。

### ①タコメーター（エンジン回転計）

- 1分あたりのエンジン回転数を表示します。

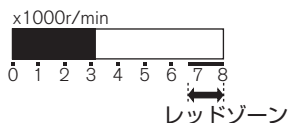

ZPA0261

### ⚠️ 注意

- レッドゾーンに入らないように運転してください。レッドゾーンではエンジンが過回転となり故障の原因になります。

### ②瞬間燃費

- 走行を開始してからの瞬間燃費を表示します。

### ③平均燃費、平均車速

- リセットしてからの平均燃費、平均車速を表示します。
- リセットするときは、モード切り替えスイッチを約1秒以上押しします。（平均燃費と平均車速を同時にリセットします。）

### 📖 知識

- 数値は約30秒ごとに更新します。

### ④走行時間、走行距離

- リセットしてからの走行時間、走行距離を表示します。
- リセットするときは、モード切り替えスイッチを約1秒以上押しします。（走行時間、走行距離を同時にリセットします。）

### ⑤航続可能距離

- 現在の燃料残量と平均燃費から航続可能な距離を表示します。
- 燃料残量警告表示後も燃料を補給しないと「----」と表示します。

### 📖 知識

- 数値は約30秒ごとに更新します。

## ⑥設定

アラーム、メンテナンス、時計を設定することができます。

### 知識

- 以下の場合は、設定することができません。
  - ・ 走行しているとき。
  - ・ インテリジェントキー表示★の一部や、その他警告表示の一部を表示しているとき。
  - ・ イルミネーションコントロールレベルを表示しているとき。

### アラーム

走行時間、速度警告、アイドリング、シフトタイミング★の表示の設定ができます。

- 走行時間
  - ・ 設定した時間まで連続走行したことを知らせます。

アラーム  
走行時間



2.0 h

ZPA0262

- 速度警告
  - ・ 設定した車速になったことをお知らせします。

アラーム  
速度警告



100 km/h

ZPA0264

### 知識

- 設定した車速とスピードメーターの表示に誤差が生じる場合があります。

- アイドリング時間
  - ・ 設定した時間まで、アイドリング時間が続いたことをお知らせします。

アラーム  
アイドリング



20 min

ZPA0265

- シフトタイミング★
  - ・ 設定したエンジン回転数になると、シフトアップインジケーターが点灯・点滅して知らせます。



ZPA0263

シフトタイミングの設定…P.99

## 設定のしかた

- モード切り替えスイッチを回して項目を選び、モード切り替えスイッチを押して設定画面にします。

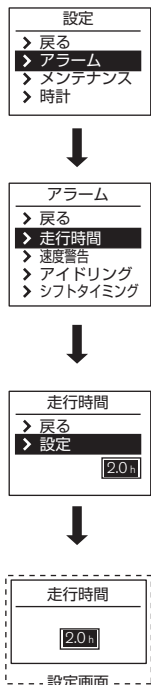

ZPA0266

例：走行時間の設定の場合



### 知識

- 設定の最初の画面に戻るときは、モード切り替えスイッチを約1秒以上押します。

## 〈走行時間の設定〉

- 最大6時間まで設定できます。
- 走行時間の設定画面でモード切り替えスイッチを回して時間を切り替えます。  
時計回り：0.5h（30分）単位で進む  
反時計回り：0.5h（30分）単位で戻る
- 設定しないときは、「-」に設定します。

## 〈速度警告の設定〉

- 最大180km/hまで設定できます。
- 速度警告の設定画面でモード切り替えスイッチを回して速度を切り替えます。  
時計回り：10km/h単位で上がる  
反時計回り：10km/h単位で下がる
- 設定しないときは、「-」に設定します。

目次

警告

走行する前に

走行するとき

室内装備の  
使いかたつ車と  
あの上か  
手な万  
一  
の  
と  
きサー  
ビス  
デー  
タさ  
く  
い  
ん**〈アイドル時間の設定〉**

- 最大1時間まで設定できます。
- アイドル時間の設定画面でモード切り替えスイッチを回して時間を切り替えます。

時計回り：5分単位で進む

反時計回り：5分単位で戻る

- 設定しないときは、「-」に設定します。

**〈シフトタイミングの設定\*〉**

- 最大6500r/minまで設定できます。
- シフトタイミングの設定画面でモード切り替えスイッチを回してエンジン回転数を切り替えます。

時計回り：100r/min単位で上がる

反時計回り：100r/min単位で下がる

- 設定しないときは、「-」に設定します。
- シフトアップインジケータ（マニュアル車）…P135

**メンテナンス**

各種交換時期の設定ができます。

- 設定した距離を超えると、以下の表示で知らせます。

**エンジンオイル**

メンテナンス



ZPA0302

**タイヤ**

メンテナンス



ZPA0303

**オイルフィルタ**

メンテナンス



ZPA0304

**その他の部品**

メンテナンス



ZPA0305

**知識**

- 走行距離を元にお知らせしているもので、実際の車両状態を示したものではありません。目安としてお使いください。
- 「その他」には、お好みの部品の交換時期を設定してください。

## 設定のしかた

- モード切り替えスイッチを回して項目を選び、モード切り替えスイッチを押して決定し、各設定画面、リセット画面にします。

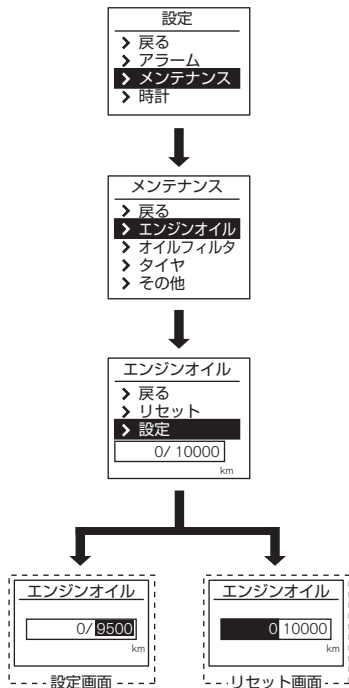

ZPA0277

例：エンジンオイルの設定の場合

### 知識

- 設定の最初の画面に戻るときは、モード切り替えスイッチを約1秒以上押します。

## 《距離の設定》

- 最大30,000kmまで設定できます。
- 各設定画面でモード切り替えスイッチを回して距離を切り替えます。  
時計回り：500km単位で進む  
反時計回り：500km単位で戻る
- 設定しないときは、「-」に設定します。

## 《距離のリセット》

モード切り替えスイッチを回して選択し、モード切り替えスイッチを押して決定します。

### 知識

- リセット後にもう一度モード切り替えスイッチを押すと、積算距離が元に戻ります。

## 時計

車両情報ディスプレイ内の時計を表示・調整することができます。

### 設定のしかた

- モード切り替えスイッチを回して項目を選び、モード切り替えスイッチを押して決定します。



ZPA0256

### 〈12h、24h表示を切り替えるとき〉

- 12h、24hの設定画面でモード切り替えスイッチを回して12h、24hを切り替え、モード切り替えスイッチを押します。  
12h：12時間表示  
24h：24時間表示

### 〈時刻を合わせるとき〉

- ①時計の設定画面でモード切り替えスイッチを回して“時”を調整し、モード切り替えスイッチを押します。  
時計回り：進む  
反時計回り：戻る
- ②モード切り替えスイッチを回して“分”を調整し、モード切り替えスイッチを押します。  
時計回り：進む  
反時計回り：戻る

### 〈時計の表示／非表示を切り替えるとき〉

- 表示設定画面でモード切り替えスイッチを回して表示あり、表示なしを切り替え、モード切り替えスイッチを押します。

## 警告表示

- 車両情報ディスプレイに警告表示したときは、すみやかに適切な処置をしてください。放置すると故障や思わぬ事故につながるおそれがあります。

### ドア開き警告



ZPA0260

- ドアが確実に閉まっていないとき、開いている位置を表示します。

#### ➡ 対処方法

- ドアを確実に閉めてください。

#### ⚠ 注意

- 走行前に表示が消えていることを確認してください。ドアが完全に閉まっていない（半ドア）と走行中に突然開き、思わぬ事故につながるおそれがあります。

🚗 半ドア警告灯…P114

### パーキングブレーキ戻し忘れ警告

パーキング  
ブレーキを解除  
してください

ZPA0083

- パーキングブレーキ (🚗P133) を戻し忘れたまま走行すると（約7km/h以上）、表示します。

#### ➡ 対処方法

- すみやかにパーキングブレーキを解除してください。

#### 🚗 アドバイス

- 走行するときは必ずパーキングブレーキを解除してください。

🚗 ブレーキ警告灯…P112



## 燃料残量警告



TCA0101Z

- キースイッチ（イグニッションノブ）がONのとき、燃料の残量が少ないと、警告を表示します。

### ➡ 対処方法

- すみやかに指定の燃料を補給してください。

### 知識

- 燃料の残量が約8 l 以下で表示します。
- 燃料計の表示が反転します。  
 燃料計…P93
- 車両姿勢、走行状況によっては、燃料がタンク内で移動するため、警告の点灯するタイミングが変わる場合があります。
- 警告表示中にモード切り替えスイッチを押すと、元の表示に戻すことができます。

## 設定操作警告

走行中は  
設定の操作が  
できません

ZPA0257

- 走行中に設定操作を行う则表示します。

### ➡ 対処方法

- 安全な場所に停車してから操作を行ってください。

## インテリジェントキー表示・警告★

- 警告を表示したときは、同時に警報ブザーが鳴ります。  
○インテリジェントキー機能の警報及び警告について…P120

### ■インテリジェントキー電池切れ表示



ZPA0118

- インテリジェントキーの電池切れが近くなると電池の交換を知らせます。

#### ➡ 対処方法

- 新しい電池に交換してください。  
(○P.36)

#### 📖 知識

- 次の場合に表示が消えます。
  - ・表示から約30秒経過したとき。
  - ・イグニッションノブをON以外にしたとき。
  - ・他の警告を表示しているとき。

### ■キー持ち出し警告

キーなし



ZPA0280

- イグニッションノブがAcc、またはONのとき、インテリジェントキーが車外へ持ち出されると表示します。

#### ➡ 対処方法

- インテリジェントキーが車外へ持ち出されていないか確認してください。
- イグニッションノブをOFF、またはLOCKにしてください。

#### 📖 知識

- 次の場合に表示が消えます。
  - ・インテリジェントキーが車内に戻ってきたとき。

- インテリジェントキーを携帯していないときに表示します。

#### ➡ 対処方法

- インテリジェントキーを携帯してください。

- 携帯しているインテリジェントキーの電池が切れているときに表示します。

#### ➡ 対処方法

- 新しい電池に交換してください。  
(○P.36)

- 登録されていないインテリジェントキーを携帯しているときに表示します。

#### ➡ 対処方法

- 自車のインテリジェントキーであることを確認してください。

## ■LOCK警告



ZPA0306

- イグニッションノブをLOCKに戻し忘れたとき（イグニッションノブがAccとLOCKの間にあるとき）表示します。

### オートマチック車

#### ➡ 対処方法

- セレクトレバーがPであることを確認し、イグニッションノブをLOCKに戻してください。

🔍LOCK警告灯…P.117

🔍インテリジェントキー…P.33

### マニュアル車

#### ➡ 対処方法

- PUSHボタンを押しながら、イグニッションノブをLOCKに戻してください。

#### 📖 知識

- マニュアル車は、点滅してから約5分後に消灯します。

## 表示灯

メーター内の装備は、車種、グレードなどの違いにより異なります。

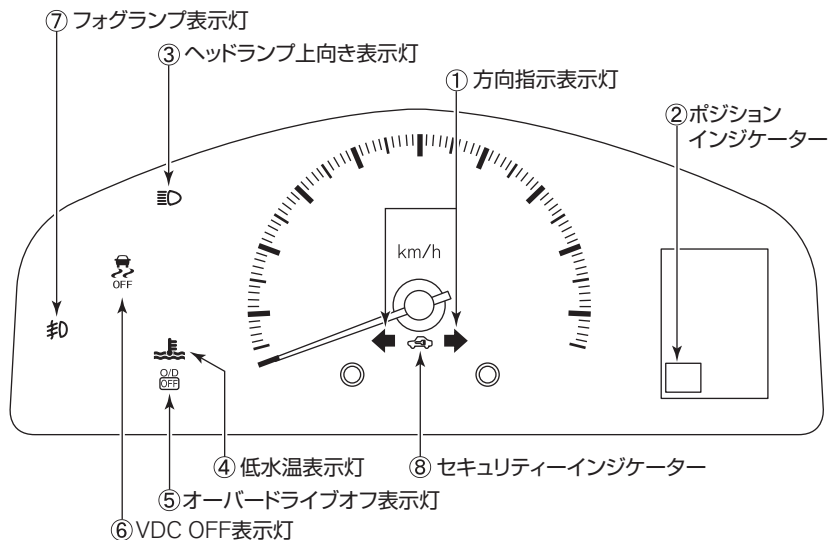

ZPA1285

## ① 方向指示表示灯



TCA0087Z

方向指示器、または非常点滅表示灯を作動させると点滅します。

## 知識

- 方向指示器のランプの電球が切れたときは点滅が速くなります。電球を交換してください。

●電球（バルブ）を交換するときは…P.250

●方向指示器スイッチ…P.126

●非常点滅表示灯スイッチ…P.126

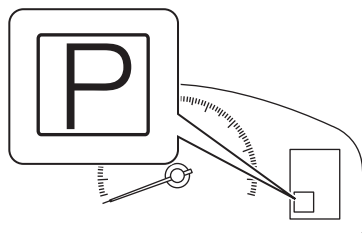
② ポジションインジケータ  
(オートマチック車)

ZPA0307

セレクトレバーの位置を表示します。

## ③ヘッドランプ上向き表示灯



TCA0089Z

ヘッドランプの上向きを点灯させると点灯します。

- ヘッドランプの上向き、下向き切り替え…P.125

## ④低水温表示灯（緑色表示）



ESC0041Z

キースイッチ（イグニッションノブ）がONのとき、エンジン冷却水の温度が低いと点灯します。

エンジン冷却水温が低いときは、低水温表示灯（緑色表示）が消灯せずに点灯し続けますが、エンジンの暖機により、しばらくすると既定の水温以上に達して、消灯します。

 アドバイス

- しばらく走行した後も点灯し続けるときは、水温センサーの異常が考えられます。すみやかに日産販売会社で点検を受けてください。

 知識

- キースイッチ（イグニッションノブ）をONにすると、約2秒間点灯しますが、表示灯のチェックのためで異常ではありません。

- 高水温警告灯…P.116

## ⑤オーバードライブオフ表示灯（オートマチック車）



TCA0088Z

キースイッチ（イグニッションノブ）がONのとき、オーバードライブをOFFにすると点灯します。

- オーバードライブスイッチ…P.139

## ⑥VDC OFF表示灯\*



ZPA0492

キースイッチ（イグニッションノブ）をONにすると数秒間点灯後、消灯します。

- VDC OFFスイッチを押すと点灯します。
- VDC…P.149

## ⑦フォグランプ表示灯\*



ESD0132Z

フォグランプを点灯させると点灯します。

- フォグランプの点灯・消灯…P.125

目次

警告

走行する前に

走行するとき

室内装備の  
使いかた車と  
の上手な  
つきあい万  
一の時サー  
ビス  
デー  
タさ  
く  
い  
ん

## ⑧セキュリティインジケータースター



TSC1941Z

イグニッションノブがON以外のときに点滅します。

 アドバイス

- イグニッションノブをONにしたあとも点灯し続けるときは、システムの異常が考えられます。日産販売会社で点検を受けてください。

- エンジンイモビライザー（盗難防止装置）…P.41

## 警告灯

警告灯が点灯、または点滅したときは、すみやかに適切な処置をしてください。放置すると故障や思わぬ事故につながるおそれがあります。メーター内の装備は、車種、グレードなどの違いにより異なります。

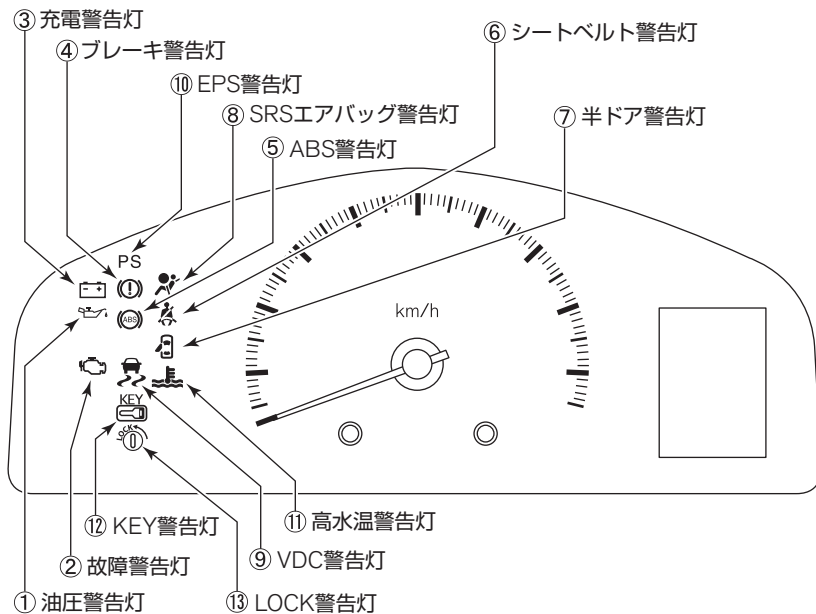

## ①油圧警告灯



TCA0097Z

キースイッチ（イグニッションノブ）をONにすると点灯し、エンジンがかかると消灯します。

- エンジン回転中、エンジン内部を潤滑しているオイルの圧力が低下すると点灯します。

## ➔ 対処方法

- 点灯したときは、ただちに安全な場所に停車してエンジンを止め、日産販売会社に連絡してください。

**注意**

- 点灯したまま走行しないでください。エンジンを破損するおそれがあります。

## ②故障警告灯（MIL）



TCA0098Z

キースイッチ（イグニッションノブ）をONにすると点灯し、エンジンがかかると消灯します。

- エンジン回転中、エンジン電子制御システムに異常があると点灯、または点滅します。

## ➔ 対処方法

- 点灯、または点滅したときは、ただちに日産販売会社に連絡してください。

目次

警告

走行する前に

走行するとき

室内装備の  
使いかた車と  
あの手な  
あの手な万  
一  
の  
と  
きサー  
ビス  
デー  
タさ  
く  
い  
ん



## ③充電警告灯



TCA0099Z

キースイッチ（イグニッションノブ）をONにすると点灯し、エンジンがかかると消灯します。

- エンジン回転中、バッテリーの充電システムに異常があると点灯します。

## ➡ 対処方法

- 点灯したときは、すみやかに安全な場所に停車して、日産販売会社に連絡してください。

 **注意**

- 点灯したまま走行しないでください。バッテリーが破損したり、エンジンが突然停止したりし、思わぬ事故につながるおそれがあります。

## ④ブレーキ警告灯



TCE0049Z

正常なときは、キースイッチ（イグニッションノブ）をONにすると点灯し、数秒後に消灯します。（パーキングブレーキをかけているときは消灯しません。）

- キースイッチ（イグニッションノブ）がONのとき、次の場合は点灯し続けます。
  - ・パーキングブレーキをかけているとき。

## ➡ 対処方法

- 走行中はパーキングブレーキを解除してください。

 **注意**

- パーキングブレーキの解除のし忘れに注意してください。パーキングブレーキをかけたまま走行すると、パーキングブレーキ戻し忘れ警報（OP119）が鳴ります。

- ・ブレーキ液が不足しているとき。

#### ➡ 対処方法

- パーキングブレーキを解除しても点灯し続けるときは、ただちに安全な場所に停車して、日産販売会社に連絡してください。この場合はブレーキの効きが極度に悪くなっているおそれがあります。ブレーキの効が悪いときは、ブレーキペダルを強く踏んで停車してください。

- ・ブレーキシステムに異常があるとき。

#### ➡ 対処方法

- エンジン始動後や走行中に点灯したときは、高速走行や急ブレーキを避け、すみやかに日産販売会社で点検を受けてください。

#### ⚠ 警告

- パーキングブレーキを解除しても点灯し続けるときは、点灯したまま走行しないでください。また、ブレーキ液が規定量以下になっていたら走行しないでください。ブレーキの効きが極度に悪くなり、思わぬ事故につながるおそれがあります。

#### ⑤ ABS警告灯



TSA1106Z

キースイッチ（イグニッションノブ）をONにすると数秒間点灯後、消灯します。

- キースイッチ（イグニッションノブ）がONのとき、ABSのシステムに異常があると点灯します。

#### ➡ 対処方法

- キースイッチ（イグニッションノブ）をONにしても点灯しないとき、またはエンジン始動後や走行中に点灯したときは、高速走行や急ブレーキを避け、すみやかに日産販売会社で点検を受けてください。

#### 👉 アドバイス

- 点灯したときはABSは作動しませんが、ABSのない普通のブレーキ性能は確保されています。この場合は、滑りやすい路面でのブレーキ時や急ブレーキ時にタイヤがロックすることがあります。

🔍 ABS…P.151

## ⑥シートベルト警告灯



TCH0012Z

キースイッチ（イグニッションノブ）がONのとき、運転者がシートベルトを着用していないと点灯します。

## ➡ 対処方法

- 点灯したときはシートベルトを着用してください。

**警告**

- 走行中は全員がシートベルトを着用してください。着用しないと、万一の事故時や急ブレーキ時に、死亡や重大な傷害につながるおそれがあります。

**知識**

- 点灯したまま走行すると、シートベルト非着用警報（シートベルトリマインダー）（OP.119）が鳴ります。

## ⑦半ドア警告灯



ECD0005Z

キースイッチ（イグニッションノブ）がONのとき、全ドアが確実に閉まっていないと点灯します。

## ➡ 対処方法

- ドアを確実に閉めてください。

**注意**

- 走行前に消灯していることを確認してください。ドアが完全に閉まっていない（半ドア）と走行中に突然開き、思わぬ事故につながるおそれがあります。

## ⑧SRSエアバッグ警告灯



TCA0335Z

キースイッチ（イグニッションノブ）をONにすると約7秒間点灯後、消灯します。

- キースイッチ（イグニッションノブ）がONのとき、SRSエアバッグのシステム、プリテンショナー機能に異常があると、点灯、または点滅を続けます。

## ➡ 対処方法

- キースイッチ（イグニッションノブ）をONにしても点灯しないとき、または約7秒間たっても点灯、点滅を続けるときは、すみやかに日産販売会社で点検を受けてください。

**警告**

- キースイッチ（イグニッションノブ）ONで点灯しないときや、点灯、点滅を続けるときは、放置したまま走行しないでください。万のときSRSエアバッグ、プリテンショナーシートベルトが正常に作動せず、重大な傷害につながるおそれがあります。

🔍SRSエアバッグ…P.85

🔍前席ロードリミッター付プリテンショナーシートベルト…P.78

## ⑨VDC警告灯\*



ESH0408Z

キースイッチ（イグニッションノブ）をONにすると数秒間点灯後、消灯します。

- VDC作動中に点滅します。
- キースイッチ（イグニッションノブ）がONのとき、VDCのシステムに異常があると点灯します。

## ➡ 対処方法

- 点灯したときは、すみやかに日産販売会社で点検を受けてください。

**アドバイス**

- 点灯したときはVDCの作動は停止しますが、VDCのない普通の車として走行できます。滑りやすい路面では注意して走行し、すみやかに日産販売会社で点検を受けてください。

🔍VDC…P.149

## ⑩EPS（電動パワーステアリング） 警告灯

# PS

TSA2076Z

キースイッチ（イグニッションノブ）をONにすると点灯し、エンジンがかかると消灯します。

- エンジン回転中、電動パワーステアリングのシステムに異常があると点灯します。

### ➡ 対処方法

- 点灯したときは、すみやかに日産販売会社で点検を受けてください。

### 🚗 アドバイス

- 停車中、または極低速走行中にハンドル操作を繰り返したり、ハンドルに力をかけた状態を長く続けると、電動パワーステアリングシステムの過熱を防ぐためにシステムの働きを制限します。そのためハンドル操作力が重くなりますが、異常ではありません。しばらくハンドル操作を控えると、電動パワーステアリングシステムの温度が下がり、通常のハンドル操作力に戻ります。

### 📖 知識

- 点灯しているときは、電動パワーステアリングは作動しませんが、マニュアルステアリングの性能は確保されています。この場合は、ハンドル操作力が重くなります。
- すばやいハンドル操作を行うと、ハンドル付近から擦れるような音が聞こえてくる場合がありますが、異常ではありません。

## ⑪高水温警告灯（赤色表示）



ESC0041Z

キースイッチ（イグニッションノブ）をONにすると約2秒間点灯後、消灯します。

- エンジン回転中、エンジン冷却水の温度が異常に高くなったとき点灯します。

### ➡ 対処方法

- 点灯したときは、ただちに安全な場所に車を止めて処置してください。  
 ○オーバーヒートしたときは…P247

### ⚠️ 警告

- そのまま走行を続けると、エンジン故障の原因となり、火災につながるおそれがあります。

## ⑫KEY警告灯\*



ECE0009Z

イグニッションノブをONにすると約2秒間点灯後、消灯します。

- イグニッションノブを押したとき、ノブを回せる状態になると緑色に点灯します。
- イグニッションノブを押したとき、インテリジェントキーを携帯していないと赤色に点灯し、ノブを回すことができません。
- イグニッションノブがAcc、またはONのとき、インテリジェントキーが車外に持ち出されると警告灯が赤点滅します。

## ➡ 対処方法

- 赤点灯、または赤点滅したときは、すみやかにキーの場所を確認してください。運転中は、運転者が必ずインテリジェントキーを携帯してください。また、車外に出るときはイグニッションノブをLOCKに戻してください。

## 📖 知識

- 赤点滅はインテリジェントキーが車内に戻ってきてから約10秒以内に消灯します。

- インテリジェントキーの電池切れが近いと約30秒間緑点滅し、電池が切れたときは赤点灯します。

## ➡ 対処方法

- 新しい電池に交換してください。(P.36)

🔍インテリジェントキー…P.33

## ⑬LOCK警告灯\*



ESC0046Z

イグニッションノブをONにすると約2秒間点灯後、消灯します。

- イグニッションノブをLOCKに戻し忘れたとき（イグニッションノブがAccとLOCKの間にあるとき）点滅します。

## ➡ 対処方法

- 点滅したときは、イグニッションノブをLOCKに戻してください。

## 📖 知識

- マニュアル車は、点滅してから約5分後に消灯します。

🔍インテリジェントキー…P.33

🔍LOCK警告…P.106

## 警報装置

- インテリジェントキー機能の警報については、P120をお読みください。

### ■ブレーキパッド摩耗警報

ディスクブレーキのパッド（摩擦材）が摩耗すると、走行中にブレーキ付近から金属音（キーキー音）が発生します。

- 金属音が発生したときは、すみやかに日産販売会社で点検を受けてください。

### ⚠ 注意

- 金属音が発生したまま走行を続けると、ブレーキが効かなくなり、事故につながるおそれがあります。

### ■ヘッドランプ消し忘れ警報

ライトを点灯したまま、キースイッチ（イグニッションノブ）をAcc、（OFF）、またはLOCKにして運転席ドアを開けると、ブザーが鳴ります。

#### 📖 知識

- ブザーの鳴る間隔は、キー抜き忘れ警報と異なります。

- ライトスイッチ…P124

### ■キー抜き忘れ警報

エンジンを止め、キー（メカニカルキー）を差したまま運転席ドアを開けると、ブザーが鳴ります。

#### 📖 知識

- ブザーの鳴る間隔は、ヘッドランプ消し忘れ警報と異なります。
- キースイッチ（イグニッションノブ）がONのときは鳴りません。

### ■リバースブザー （オートマチック車）

キースイッチ（イグニッションノブ）がONのとき、セレクトレバーをRにすると、車内でブザーが鳴ります。

#### 📖 知識

- ブザーを鳴らして、セレクトレバーがRに入っていることを運転者に知らせます。車外の人に対する警報ではありません。

## ■パーキングブレーキ戻し忘れ 警報

パーキングブレーキを戻し忘れたまま走行(約7km/h以上)すると、ブザーが鳴ります。

- すみやかにパーキングブレーキを解除してください。



### 警告

- パーキングブレーキをかけたまま走行しないでください。ブレーキが過熱することによって、ブレーキの効きが悪くなり、思わぬ事故につながるおそれがあります。

○パーキングブレーキ…P133

## ■シートベルト非着用警報

### (シートベルトリマインダー)

運転者がシートベルトを着用していない状態で走行すると(約15km/h以上)、約90秒間ブザーが鳴ります。



### 警告

- 走行中は全員がシートベルトを着用してください。着用しないと、万一の事故時や急ブレーキ時に、死亡や重大な傷害につながるおそれがあります。



### 知識

- 走行前にメーター内のシートベルト警告灯(○P114)が消灯していることを確認してください。



## インテリジェントキー機能の警報及び警告について★

インテリジェントキー機能では、誤操作などによる予期せぬ車両の動き出しや、車両盗難などを防ぐため、車内外で警報ブザーを鳴らしたり、メーター内に警告灯を表示します。

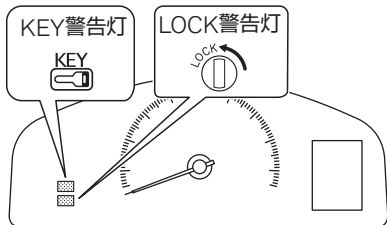

ZPA0247

- 警報ブザーが鳴ったり、警告灯が表示されたりしたときは、必ず車両及びインテリジェントキーの確認を行ってください。

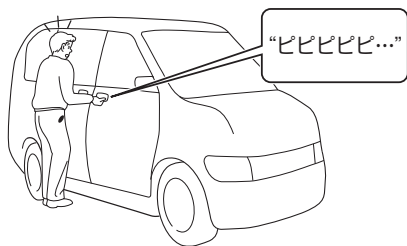

ESF0122Z



### 知識

- 警報と同時に車両情報ディスプレイにインテリジェントキー表示・警告(⓪P.105)を表示する場合があります。

## ■ ドア施錠時の警報／警告

**リクエストスイッチを押したときに、車外警報ブザーが“ピピピピ…”と鳴ったとき**

- イグニッションノブがLOCKに戻っていますか？  
⇒イグニッションノブをLOCKに戻してください。
- インテリジェントキーを車内、またはラゲッジルーム内に置き忘れていませんか？  
⇒インテリジェントキーを取り出してください。
- いずれかのドアが半ドアになっていませんか？  
⇒ドアを閉め直してください。
- メカニカルキーがイグニッションノブに差し込まれていませんか？  
⇒イグニッションノブからメカニカルキーを抜いてください。
- ドアを閉める前にリクエストスイッチを押していませんか？  
⇒ドアを閉めてからリクエストスイッチを押してください。



### 知識

- 警報ブザーが鳴ったときは、施錠されていません。原因を確認し、再度施錠してください。
- 次の場合にインテリジェントキーの施錠スイッチを押しても警報ブザーが作動します。
  - ・ いずれかのドアが半ドアのとき。
  - ・ ドアを閉める前に施錠スイッチを押したとき。

## ■ ドア開閉時の警報／警告

### ドアを閉めたときに、メーター内のKEY警告灯が赤点滅し、車外警報ブザーが“ピピピピッ”と鳴ったとき

- イグニッションノブがAcc、またはONのまま、インテリジェントキーが車外に持ち出されていませんか？  
⇒インテリジェントキーを車内に戻してください。  
⇒イグニッションノブを（OFF）、またはLOCKにしてください。

#### アドバイス

- インテリジェントキーがインストルメントパネル上、グローブボックス内、ドアポケット内、ラゲッジルーム内などにあると警報が作動することがあります。

#### 知識

- KEY警告灯の赤点滅は、インテリジェントキーが車内に戻ってきから約10秒以内に消灯します。  
再度エンジンをかけるときは赤点滅が確実に消灯していることを確認してください。

### 運転席ドアを開けたときに、車内警報ブザーが“ピピピピッ、ピピピピッ…”と鳴ったとき

- イグニッションノブがLOCKに戻っていますか？  
⇒イグニッションノブをLOCKに戻してください。
- メカニカルキーがイグニッションノブに差し込まれていませんか？  
⇒イグニッションノブからメカニカルキーを抜いてください。

#### 知識

- 車内警報ブザーは下記のいずれかの操作を行うと停止します。
  - ・イグニッションノブをLOCKに戻す。
  - ・メカニカルキーを抜く。
  - ・運転席ドアを閉める。

### ドアを閉めたときに、車外警報ブザーが“ピピピピ…”と鳴り、メーター内のLOCK警告灯が赤点滅したとき

- イグニッションノブがLOCKに戻っていますか？  
⇒イグニッションノブをLOCKに戻してください。

#### 知識

- LOCK警告灯の赤点滅は、下記のいずれかの操作を行うと消灯します。
  - ・イグニッションノブをLOCKに戻す。
  - ・イグニッションノブをAccにする。

## ■ イグニッションノブを戻したときの警報／警告

### メーター内のLOCK警告灯が赤点滅し、車内警報ブザーが“ピピッ”と鳴ったとき

#### オートマチック車

- セレクトレバーはPになっていませんか？
- イグニッションノブがLOCKに戻っていますか？  
⇒セレクトレバーがPにあることを確認後、イグニッションノブをLOCKまで確実に戻してください。

#### マニュアル車

- イグニッションノブがLOCKに戻っていますか？  
⇒PUSHボタンを押し込み、イグニッションノブをLOCKまで確実に戻してください。



#### 知識

- LOCK警告灯の赤点滅は、下記のいずれかの操作を行うと消灯します。
  - ・イグニッションノブをLOCKに戻す。
  - ・イグニッションノブをAcclにする。

## ■ 電池切れが近いことを知らせる警告

### メーター内のKEY警告灯が緑点滅したとき

- インテリジェントキーの電池切れが近いことを知らせています。  
⇒新しい電池に交換してください。  
(P.36)



#### 知識

- KEY警告灯の緑点滅は、イグニッションノブをONにしてから約30秒後に消灯します。
- 電池交換は、日産販売会社での交換をおすすめします。

■警報ブザー／警告灯 一覧表

警報ブザー／警告灯		何をしたときに作動したか？	確認すること
車外警報ブザー	ビピビピ…	—	イグニッションノブがLOCKに戻っているか
		—	インテリジェントキーを車内（ラゲッジルーム含む）に置き忘れていないか
		リクエストスイッチを押したとき	いずれかのドアが半ドアになっていないか
		—	ドアを閉める前にリクエストスイッチを押していないか
		—	メカニカルキーがイグニッションノブに差し込まれていないか
		—	いずれかのドアが半ドアになっていないか
		—	ドアを閉める前に施錠スイッチを押していないか
	 (赤点滅)	運転席ドアを閉めたとき	イグニッションノブがLOCKに戻っているか
ビピピピッ	 (赤点滅)	ドアを閉めたとき	イグニッションノブがAcc、またはONのまま、インテリジェントキーが車外へ持ち出されていないか
車内警報ブザー	ビピッ	 (赤点滅)	セレクトレバーが  になっているか（オートマチック車のみ） イグニッションノブがLOCKに戻っているか
	ビピピピッ、 ビビビピッ…	—	イグニッションノブがLOCKに戻っているか メカニカルキーがイグニッションノブに差し込まれていないか
警告灯	—	 (赤点灯)	インテリジェントキーを携帯しているか/インテリジェントキーが磁気を帯びたキーホルダーなどと接触していないか/電池切れではないか (以上を確認しても点灯を続けるときは、日産販売会社に連絡してください)
	—	 (緑点滅)	イグニッションノブをONにしたとき インテリジェントキーの電池切れが近いことを知らせています

# スイッチの使いかた

## ライトスイッチ

### 🚗 アドバイス

- エンジン停止時に長時間点灯させないでください。バッテリーがあがりエンジンの始動ができなくなります。

### 📖 知識

- ライトを点灯したままエンジンを止めて運転席ドアを開けると、ヘッドランプ消し忘れ警報 (ⓄP.118) が鳴ります。

### 🔋 バッテリーセーバー

- ライトを点灯したままエンジンを止め、リモコン、またはリクエストスイッチ(インテリジェントキー付車のみ)で施錠するとバッテリーあがりを防止するためライトが消灯します。(次回運転席ドアを開けるとライトが再点灯します。)
- ヘッドランプ、制動灯などは、雨天走行や洗車などにより、レンズ内面が一時的にくもることがありますが異常ではありません。  
📄 ヘッドランプなどのレンズ内面がくもる  
…P.26

## ライトの点灯・消灯

スイッチを回し、●の位置にマークを合わせると、次のように点灯・消灯します。

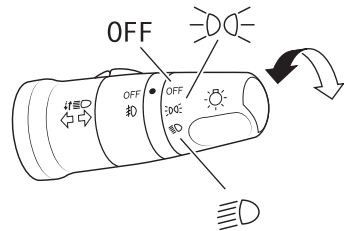

ZPA1423

※イラストは、フォグランプ付車です。

スイッチ位置	ヘッドランプ (前照灯)	車幅灯・尾灯 番号灯 メーター照明
OFF	消灯	消灯
☀️ TCA0106Z	消灯	点灯
☾️ ECD0021Z	点灯	点灯

### ヘッドランプの上向き、下向き切り替え

- ヘッドランプ点灯時、スイッチを車両前方に押すと上向き（ハイビーム）になります。（メーター内の表示灯が点灯）
- スイッチを元の位置に戻すと下向き（ロービーム）になります。
- ライトスイッチの位置に関係なく、スイッチを手前に引いている間も、ヘッドランプの上向きが点灯します。

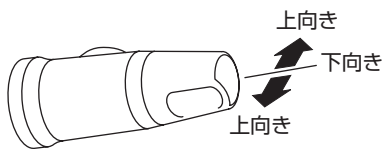

ZPA0222

#### アドバイス

- 対向車があるときや市街地走行などでは下向きにしてください。

☉ヘッドランプ上向き表示灯…P.108

### フォグランプの点灯・消灯\*

ライトが点灯しているときに使えます。  
霧などで視界が悪いときに使います。

- スイッチの☉マークを●の位置に合わせると点灯します。（メーター内の表示灯が点灯）
- 消灯するときは、OFFに合わせます。

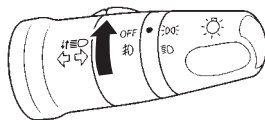

ZPA1424

- ☉ライトの点灯・消灯…P.124
- ☉フォグランプ表示灯…P.108

## 方向指示器スイッチ

キースイッチ（イグニッションノブ）がONのとき使えます。

- スイッチを①の位置まで上、または下に動かすと、方向指示器のランプが点滅します。  
（メーター内の表示灯が点滅）
- 車線変更などのときには、スイッチを②の位置まで上、または下に軽く押さえます。  
スイッチを押している間、点滅し、手を離すと消灯します。

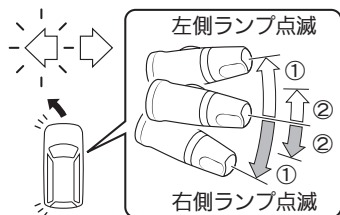

ESA1281Z

### 🚗 アドバイス

- 方向指示器のランプとメーター内の方向指示表示灯の点滅が速くなったときは、方向指示器のランプの電球切れなどのおそれがあります。電球を交換してください。

🔍電球（バルブ）を交換するときは…P.250

🔍方向指示表示灯…P.107

## 非常点滅表示灯スイッチ

故障などでやむを得ず路上駐車するときや、非常時に使います。

- スイッチを押し込むと、全ての方向指示器のランプとメーター内の方向指示表示灯（🔍P.107）が点滅します。
- 止めるときは、スイッチを押し戻します。

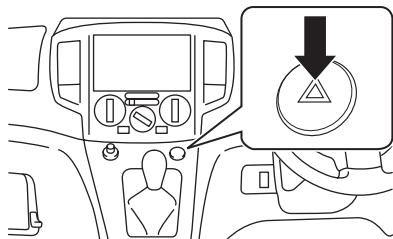

ZPA1393

### 🚗 アドバイス

- エンジン停止時に長時間点灯させないでください。バッテリーがあがりエンジンの始動ができなくなります。

## ヘッドランプレベライザー スイッチ

ヘッドランプが下向き点灯時に、照らす向きを調節します。

- 通常、スイッチは0の位置にします。
- スイッチを回し、数字が大きくなるほど、照らす向きが下側になります。

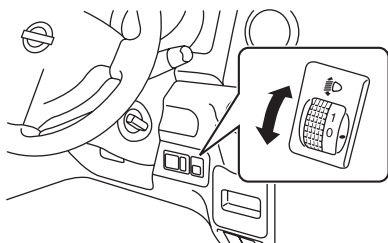

ZPA0252

### スイッチ位置の目安

#### バン

乗員	ラゲッジルームの積載状況	スイッチ位置	
		2WD	4WD
運転席のみ	積載なし	0	0
	満 載	3	2

## ワゴン

乗員	ラゲッジルームの積載状況	スイッチ位置
運転席のみ	積載なし	0
フロントシート2名		
フロントシート2名 + サードシート2名	積載なし	1
7名	積載なし	1
	満 載	2
運転席のみ	満 載	3

### 👉 アドバイス

- 次のような場合、歩行者や前方車両の迷惑になることがあります。その場合、照らす向きをスイッチで調節してください。
  - ・荷物を多く積んで走行するとき。
  - ・アップダウンの多い山道などを走行するとき。



## ワイパー・ウォッシャースイッチ

キースイッチ（イグニッションノブ）がONのとき使えます。

### ■ワイパーの使いかた

#### 🚗 アドバイス

- 雪が降りそうなきや降雪時にはワイパーアームを起こしておいてください。ワイパーに雪が積もり、破損するおそれがあります。
- ワイパー作動中、雪などの障害物によりワイパーが作動できなくなると、モーター保護のためにワイパーの作動が停止することがあります。その場合は、スイッチをOFFにし障害物を取り除いたあと、モーターが冷えるまで（約1分間程度）待ってから、再度スイッチをONにしてください。ワイパーが作動を開始します。
- 凍結などでブレードがガラスに張り付いているときは、作動させないでください。ワイパーが損傷したり、モーターが故障するおそれがあります。
- ガラスが乾いているときは、ウォッシャー液を噴射してからワイパーを使ってください。ガラスが乾いた状態でワイパーを使用すると、ガラスやブレード（ゴム部）を傷つけるおそれがあります。

### フロントワイパー

- スイッチを下げる（MISTは上げる）と、次のようにワイパーが作動します。
- 止めるときは、OFFの位置に戻します。
- 間けつ作動の間隔を調節するときには、スイッチを回します。

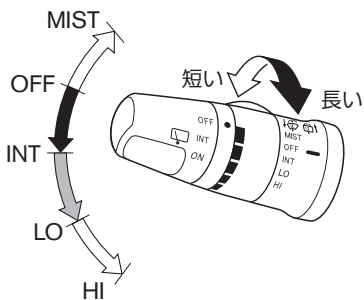

ESH0416Z

スイッチ位置	作 動
MIST	1 回 作 動
OFF	停 止
INT	間 け つ 作 動
LO	低速連続作動
HI	高速連続作動

#### 📖 知識

- MISTの位置では、スイッチを押し上げている間ワイパーは作動し、手を離すと自動的にOFF位置に戻り停止します。
- 間けつ作動の間隔は、車速が速くなると短くなる車速感知式です。
- 車速感知機能のON/OFFを切り替えたい場合は、日産販売会社へご相談ください。

### リヤワイパー

- スイッチを回し、●の位置にマークを合わせると次のように作動します。

スイッチ位置	作 動
OFF	停 止
INT	間けつ作動
ON	連 続 作 動

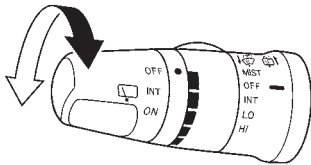

ESB0497Z

### ■ウォッシャーの使いかた

- フロント側はスイッチを手前に引くと、リヤ側は車両前方に軽く押すとウォッシャー液が噴射し、ワイパーが数回作動します。



ECF0054Z

### ⚠ 警告

- 寒冷時は、ウインドーガラスに吹きつけられたウォッシャー液が凍結し、視界を妨げ、思わぬ事故につながるおそれがあります。ウォッシャー液を噴射する前に、ヒーターを使ってウインドーガラスを温めてください。また、ウォッシャー液は外気温に合わせた希釈割合にしてください。  
○ウォッシャー液の濃度点検…P198

### 🚗 アドバイス

- ウォッシャー液が出ないときは、そのまま30秒以上作動させないでください。モーターが故障する原因となります。
- ウォッシャー液を補給しても液が出ないときは、日産販売会社にご相談ください。

## リヤウインドーデフォグスイッチ

キースイッチ（イグニッションノブ）がONのとき使えます。

バックドアガラス内側のくもりを取るときに使います。

- スイッチを押すと約15分間作動します。  
（スイッチの表示灯が点灯）
- 作動を止めるときは、スイッチをもう一度押します。  
（スイッチの表示灯が消灯）

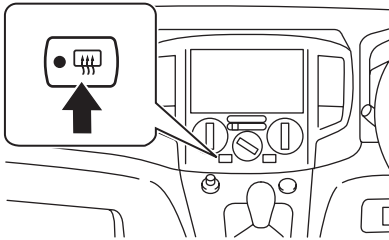

ZPA1394

### 🚗 アドバイス

- 連続して長時間使用しないでください。消費電力が大きいためバッテリーあがりの原因になります。
- ヒーター付ドアミラー（⓪P68）付車は、リヤウインドーデフォグスイッチを押すと、ドアミラーヒーターも同時に作動します。

## ホーンスイッチ

- ハンドルのラップマークがあるパッド面を押すと、ホーンが鳴ります。

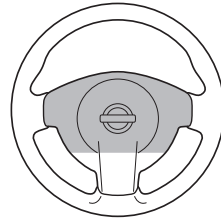

ECF0011Z

### 📖 知識

- パッド面の上部の方が中央部よりも比較的軽い操作で鳴ります。

# 運転のしかた

## キースイッチ★

オートマチック車

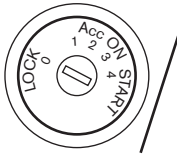

マニュアル車

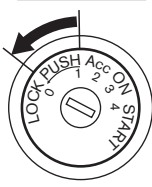

TSH0076Z

### ■各キースイッチ位置の働き

キースイッチ位置	働 き
LOCK (0)	キーを抜き差しできる位置。 (ハンドルがロックされる位置。)
(OFF) (1)	電源が切れる位置。 マニュアル車はキーを押し込める位置。
Acc (2)	エンジン停止時、オーディオ、電動ミラーなどが使える位置。
ON (3)	エンジン回転中の位置。
START (4)	エンジンを始動する位置。 手を離せば自動的にON位置に戻ります。

#### 🚗 アドバイス

- エンジンを止めたまま、オーディオなどを長時間つけておいたり、キースイッチをAcc、またはONにしたままで放置したりしないでください。バッテリーが上がり、エンジンの始動ができなくなります。

### ■キースイッチの使いかた

- キーをキースイッチに差し込み回します。
- キーを抜くときは、以下のように操作します。

#### オートマチック車

- セレクトレバーをPにしてからLOCKまで回します。

#### マニュアル車

- キーをLOCK方向に止まるまで回し、キーを押し込みながらLOCKまで回します。

#### 🚗 アドバイス

- オートマチック車は、セレクトレバーをPに入れないでキーを回すと(1)の位置で止まります。その場合は、セレクトレバーをPにしたあと、キーをON方向に少し回し、再度LOCKまで回してください。

#### 📖 知識

- キーが回りにくいときは、ハンドルロック(ステアリングロック)がかかっている場合があります。ハンドルロック(ステアリングロック)を解除するときはハンドルを左右に軽く回しながらキーを回してください。  
ⓧハンドルがロックし、エンジンの始動ができないときは…P.216



ESD0106Z

- エンジンを止め、キーを差したまま運転席ドアを開けるとキー抜き忘れ警報(ⓧP.118)が鳴ります。

## イグニッションノブ★

オートマチック車

マニュアル車

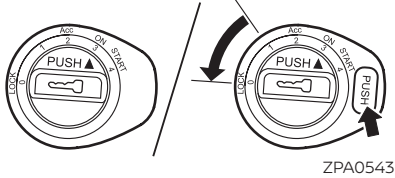

ZPA0543

## ■各イグニッションノブ位置の働き

イグニッションノブ位置	働き
LOCK (PUSH OFF) (0)	イグニッションノブがロックされる位置。(ハンドルがロックされず。)メカニカルキーが抜き差しできる位置。
LOCK (PUSH ON) (0)	イグニッションノブを押しして車内でのIDコードの照合が一致したとき、イグニッションノブのロックが解除され、ノブを回すことが可能になります。
(OFF) (1)	電源が切れる位置。 マニュアル車はPUSHボタンを押し込める位置。
Acc (2)	エンジン停止時、オーディオ、電動ミラーなどが使える位置。
ON (3)	エンジン回転中の位置。
START (4)	エンジンを始動する位置。 手を離せば自動的にON位置に戻ります。

## 🚗 アドバイス

- エンジンを止めたままオーディオなどを長時間つけておいたり、イグニッションノブをAcc、またはONにしたまま長時間放置しないでください。バッテリーがあがり、エンジンの始動やイグニッションノブのロックを解除することができなくなります。

## ■イグニッションノブの回しかた

- インテリジェントキーを携帯し、イグニッションノブをゆっくりと押し込んでから回します。

### 🚗 アドバイス

- マニュアル車は、LOCK方向に回すとき(1)の位置で止まります。LOCKに戻すときは、PUSHボタンを押し込んでからLOCKまで回してください。

### 📖 知識

- イグニッションノブが回りにくいときは以下の操作をしてください。
  - ・もう一度イグニッションノブを押し直して、一旦LOCK側へ回し、その後ゆっくりとON側へ回す。
  - ・ハンドルロック(ステアリングロック)がかかっている場合があります。ハンドルロック(ステアリングロック)を解除するときはハンドルを左右に軽く回しながらイグニッションノブを回してください。
- 📍ハンドルがロックし、エンジンの始動ができないときは…P.216



ESD0106Z

- インテリジェントキーの電池が切れているときは、イグニッションノブを回すことができません。メカニカルキーを使ってエンジンを始動してください。
- 📍エンジンのかけかた(メカニカルキー機能)…P.143

## パーキングブレーキ

- パーキングブレーキをかけるときは、パーキングブレーキレバーをいっぱいに引きます。

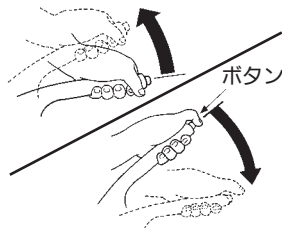

TCG0050Z

- 解除するときは、パーキングブレーキレバーを少し引き上げながらボタンを押し、レバーを戻します。

### ⚠️ 警告

- パーキングブレーキをかけたまま走行しないでください。ブレーキが過熱することによって、ブレーキの効きが悪くなり、思わぬ事故につながるおそれがあります。
- 窓から身を乗り入れてパーキングブレーキを解除しないでください。車が動き出したときにブレーキペダルが踏めず、思わぬ事故につながるおそれがあります。

### 🚗 アドバイス

- 駐車するときは、必ずパーキングブレーキをかけてください。

### 📖 知識

- パーキングブレーキをかけた後輪が固定されます。
- パーキングブレーキをかけたまま走行すると、パーキングブレーキ戻し忘れ警報(📍P.119)が鳴ります。

## シフトレバーの使いかた（マニュアル車）

### ■各シフトレバー位置の働き

シフトレバー位置	働 き
N（ニュートラル）	エンジンを始動するときの位置
1速	発進するとき、または大きな力や強いエンジンブレーキが必要なときに使う位置
2速、3速	加速していくとき、または普通走行から減速しエンジンブレーキをかけるときの位置
4速、5速	普通走行や高速走行するときの位置
R（リバース）	後退させるときの位置

### ■シフトレバーの操作

クラッチペダルを踏んでからシフトレバーを動かします。

- 1速で発進し、車のスピードに合わせて、2速から順に5速に変速します。
- 後退するときは、車を完全に停止させたあと、Rに入れます。

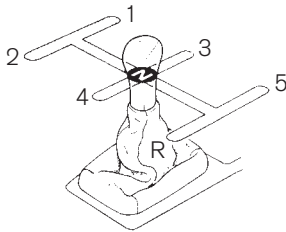

TCA0225Z

### ⚠ 注意

- 必ずクラッチペダルを完全に奥まで踏み込んでからシフトレバーを操作してください。クラッチペダルを奥まで踏まずに操作すると、トランスアクスルを破損するおそれがあります。

### ■各シフトレバー位置の限界速度

- シフトレバーを操作するときは、エンジンを回転させすぎないために、下表の速度を超えないようにしてください。

（単位：km/h）

エンジン型式	シフトレバー位置			
	1速	2速	3速	4速
HR16DE	43	79	117	148

### ⚠ 注意

- エンジンブレーキを使うときなどシフトダウンするときは、限界速度以下で変速してください。
- 限界速度を超えると、エンジンを破損するおそれがあります。

## シフトアップインジケータ（マニュアル車）

どのギヤからでも一定のエンジン回転数でシフトアップしたいとき、シフトアップタイミングの目安として使用します。

シフトアップインジケータ



ZPA1300

### ■点滅・点灯のしかた

- 設定したエンジン回転数になるとシフトアップインジケータが点灯し、矢印は点滅します。

### ■設定のしかた

- メーター内のドライブコンピューターで設定します。
- シフトタイミングの設定…P99

### 📖 知識

- 設定した回転数とタコメーターの表示に若干のずれが生じる場合があります。

目次

⚠️ 警告

走行する前に

走行するとき

室内装備の  
使いかたつ車と  
あの上  
いかな万  
一の  
ときサー  
ビス  
デー  
タさ  
く  
い  
ん



## セレクトレバーの使いかた（オートマチック車）

### ■各セレクトレバー位置の働き

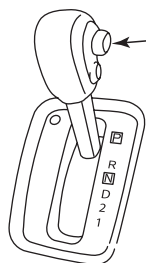

セレクトレバー位置	働 き
<b>P</b> パーキング	<b>駐車及びエンジンを始動するときの位置</b> キースイッチ（イグニッションノブ）からキーを抜くことができます。 （キーは <b>P</b> でしか抜けません。）
<b>R</b> リバース	<b>後退するときの位置</b> 車内でブザーが鳴り運転者に知らせます。 （車外の人に注意するものではありません。）
<b>N</b> ニュートラル	<b>動力が伝わらない状態の位置</b> （ <b>N</b> でもエンジンの始動ができますが、安全のため <b>P</b> で始動してください。）
<b>D</b> ドライブ	<b>通常走行するときの位置</b> 速度に応じてギヤが1速、2速、3速、4速に自動変速します。 通常はオーバードライブをONにしておきます。（  P.139）
<b>2</b> セカンド	<b>主に坂道走行するときの位置</b> エンジンブレーキが必要なときに使います。 速度に応じてギヤが1速、2速に自動変速します。
<b>1</b> ファースト （ロー）	<b>主に坂道走行するときの位置</b> 強いエンジンブレーキが必要なときに使います。 1速に固定します。

### ■セレクトレバーの操作

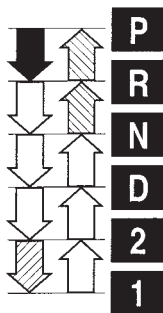

ボタン



レバー操作	
	ブレーキペダルを踏んだままボタンを押して操作します。
	ボタンを押さずにそのまま操作します。
	ボタンを押して操作します。

## 警告

- 次のような操作は、トランスアクスルを破損し、思わぬ事故につながるおそれがありますので、絶対にしないでください。
  - ・ 車が完全に停止する前に **P** に入れる。
  - ・ 車を前進させているときに **R** に入れる。
  - ・ 車を後退させているときに **D**、**2**、**1** に入れる。

## アドバイス

- 印の操作は、ボタンを押さないで操作する習慣をつけてください。ボタンを押して操作すると、意に反して **P**、**R**、**1** に入れてしまうおそれがあります。
- **P** から操作するとき、ボタンを押したままブレーキペダルを踏むと、セレクトレバーを動かさないことがあります。ボタンは、ブレーキペダルを踏んでから押してください。

## シフトロック解除ボタンの使いかた

万が一バッテリー上がりなどでセレクトレバーを **P** から動かせないとときに使います。

- ① 安全のためパーキングブレーキをかけ、ブレーキペダルを踏み続けます。
- ② お手持ちの精密ドライバーなどでふたを外します。
  - ・ 傷つきを防ぐため、ドライバーに布などをあてて外してください。

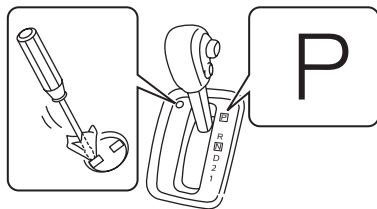

ZPA0287

- ③お手持ちの精密ドライバーなどでシフトロック解除ボタンを押しながらセレクトレバーのボタンを押して、セレクトレバーを動かします。

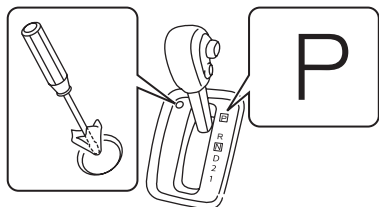

ZPA0297

#### アドバイス

- セレクトレバーを**2**から動かせないときは、シフトロックシステム（**Q**P.23）などの故障が考えられます。すみやかに日産販売会社で点検を受けてください。

## ■各セレクトレバー位置の限界速度

セレクトレバーを操作するときは、エンジンを回転させすぎないために、下表の速度を超えないようにしてください。

（単位：km/h）

エンジン型式	セレクトレバー位置	
	<b>2</b>	<b>1</b>
HR16DE	100	55

### 注意

- 限界速度を越えると、エンジンを破損するおそれがあります。

## ■オーバードライブスイッチの 使いかた

セレクトレバーがのとき使えます。

- 通常走行するときはスイッチを押してメーター内の表示灯を消灯させます。

（オーバードライブON状態）

- 坂道走行で次のような場合はスイッチを押してメーター内の表示灯を点灯させます。

（オーバードライブOFF状態）

- ・下り坂で軽いエンジンプレーキをかけたいとき。
- ・上り坂でなめらかな走行をしたいとき。

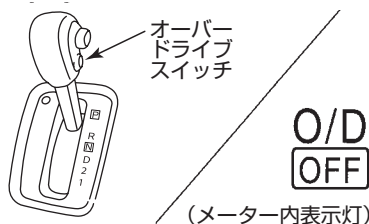

ZPA0282

オーバードライブ	メーター内表示灯	働 き
ON	（消灯）	1速から4速（オーバードライブ）まで自動変速します。
OFF	 （点灯）	1速から3速まで自動変速します。

### 知識

- エンジンを再始動すると自動的にオーバードライブがONになります。
- トランスアクスルの油温が低いときは、オーバードライブ（4速）に変速しないことがあります。
- オーバードライブ（4速）は静粛性、燃費性能が良くなります。

## エンジンのかけかた



### 警告

- 換気の悪い車庫や屋内では、暖機運転をしないでください。排気ガスによる一酸化炭素中毒を起こすおそれがあります。
- ペダルの踏み間違いは思わぬ事故につながります。右足でアクセルペダルとブレーキペダルを交互に踏み、その位置を確実に覚えてください。



### 注意

- エンジンの始動は、必ず運転席に座って行ってください。車外から行くと、思わぬ事故につながるおそれがあります。



### アドバイス

- エンジンをかけるとき、キースイッチ(イグニッションノブ)をSTARTの位置で10秒以上保持しないでください。バッテリーあがりやスターターが故障する原因になります。
- エンジンがかからないときは、キースイッチ(イグニッションノブ)をAcc、または(OFF)に戻し、10秒以上待つってから再始動してください。
- 始動直後はエンジンが暖まっていませんので、無用の空吹かしや高回転運転はしないでください。エンジンのためによくありません。また、エンジンが暖機されたあとでも無用の空吹かしはしないでください。



### 知識

- ブレーキペダルを踏んだり離したりしたとき、“カチッ”と音が聞こえることがあります。異常ではありません。

### クラッチ・スタートシステム

- マニュアル車は、クラッチペダルを踏み込んだ状態でキースイッチ(イグニッションノブ)をSTARTまで回さないと、エンジンが始動しません。

## ■エンジンをかける前に

①アクセルペダルとブレーキペダルの位置を確認します。

- ・正しい運転姿勢（**OP56**）がとれるようにハンドル、シート位置を調節します。

オートマチック車

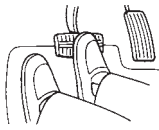

マニュアル車

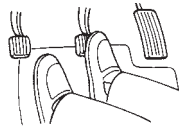

TCH0009Z

②パーキングブレーキがかかっていることを確認します。

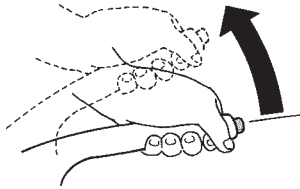

ESG1050Z

③オートマチック車はセレクターレバーが**P**にあることを、マニュアル車はシフトレバーが**N**にあることを確認します。

- ・オートマチック車はセレクターレバーが**N**でも始動できますが、安全のため必ず**P**で始動してください。

## ■エンジン始動のしかた

### 知識

#### エンジンが暖まっているときの始動

高速走行や登坂走行後など、エンジンがかかりにくいときは、アクセルペダルを少し（踏み込み量の約1/5）踏み込んだ状態で、エンジンを始動しエンジンがかかったら、アクセルペダルをエンジン回転の上昇に合わせて徐々に戻して始動します。

#### リモートコントロールエントリーシステム付車

- ①ブレーキペダルをしっかりと踏み込みます。
- ②アクセルペダルを踏まずに、キースイッチをSTARTまで回し、エンジンを始動します。
  - ・マニュアル車は、クラッチペダルをいっばいに踏み込んで操作します。
  - ・エンジンがかかったら、キースイッチから手を離します。

### インテリジェントキー付車 (インテリジェントキー機能)

- 運転するときには、インテリジェントキーを運転者が必ず携帯してください。
- インテリジェントキーが作動範囲内にあるとき、キーを取り出すことなくエンジンの始動ができます。
- ☑ エンジン始動の作動範囲…P.39

- ① インテリジェントキーを携帯し、ブレーキペダルをしっかりと踏み込みます。
- ② イグニッションノブをゆっくりと押し込みます。
  - ・メーター内のKEY警告灯が緑点灯すると、イグニッションノブが回せます。

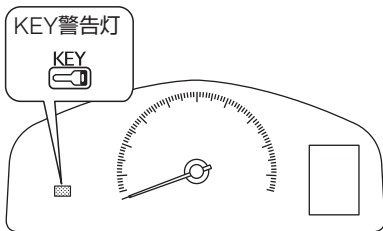

ZPA0255

- ③ イグニッションノブをSTARTまで回し、エンジンを始動します。
  - ・マニュアル車は、クラッチペダルをいっばいに踏み込んで操作します。
  - ・エンジンがかかったらイグニッションノブから手を離します。

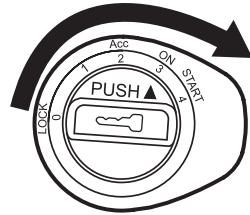

ZPA0544

※車種により形状が異なります。

### 🚗 アドバイス

- 以下の場合にイグニッションノブを押すと、メーター内のKEY警告灯が赤点灯し、イグニッションノブを回すことができません。
  - ・自車のインテリジェントキーを携帯していないとき。
  - ・インテリジェントキーの電池が切れているとき。
- イグニッションノブを押してKEY警告灯が点灯しないときは、バッテリーあがりのおそれがあります。

### 📖 知識

- イグニッションノブは、KEY警告灯が緑点灯してから、ゆっくりと回してください。早回しすると途中で引っ掛かることがあります。
- イグニッションノブが回りにくいときは、以下の操作をしてください。
  - ・もう一度イグニッションノブを押し直して一旦LOCK側へ回し、その後ゆっくりとON側へ回す。
  - ・ハンドルを左右に軽く回しながらイグニッションノブを回す。

### インテリジェントキー付車 (メカニカルキー機能)

インテリジェントキーの電池が切れたときに使います。

- ① イグニッションノブからノブキャップを外します。

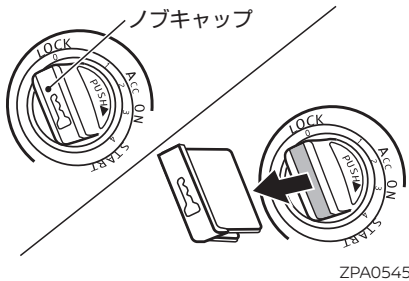

- ② ブレーキペダルをしっかりと踏み込みます。
- ③ メカニカルキーをイグニッションノブに奥までしっかり差し込みます。
- ④ イグニッションノブを押し込みながらSTARTまで回し、エンジンを始動します。
- ・マニュアル車は、クラッチペダルをいっばいに踏み込んで操作します。
  - ・エンジンがかかったら、ノブから手を離します。

### 知識

- ・メカニカルキーは奥までしっかり差し込み、ゆっくりと回してください。早く回すと途中で引っ掛かることがあります。
- ・イグニッションノブが回りにくいときは以下の操作をしてください。
  - ・もう一度メカニカルキーを奥まで差し込みイグニッションノブを押し直して一旦LOCK側へ回し、その後ゆっくりとON側へ回す。
  - ・ハンドルを左右に軽く回しながらイグニッションノブを回す。
- ・メカニカルキーは、エンジンイモビライザー機能（QP41）によりあらかじめ登録されているキー以外でのイグニッションノブのロック解除、及びエンジンの始動を禁止しています。

### ノブキャップについて

- ・イグニッションノブの穴にほこりなどが入るのを防ぐため、メカニカルキーを使わないときはノブキャップを取り付けてください。
- ・ノブキャップを外したときは、なくさないように保管してください。



## オートマチック車の運転のしかた

オートマチック車は、クラッチ操作が無くギヤチェンジを自動で行います。ただし、オートマチック車特有の取り扱いかたがありますので、運転の基本操作を理解し正しく操作してください。

### ■発進のしかた

#### 通常の発進

- ①ブレーキペダルを右足でしっかりと踏んだまま、セレクトレバーを動かします。
  - ・前進するときは**D**、(または**2**、**1**)に入れます。
  - ・後退するときは**R**に入れます。
  - ・セレクトレバー位置を、目で確認してください。



#### 警告

- 発進時は、絶対にアクセルペダルを踏んだままのセレクトレバー操作をしないでください。急発進して、重大な事故につながるおそれがあります。



#### 注意

- セレクトレバーが**P**、**N**以外にあると、クリープ現象で車が動き出します。エンジン始動直後やエアコン作動時は、特に動き出す力が強くなりますので、ブレーキペダルをしっかりと踏んでください。

- ②パーキングブレーキを解除します。
- ③ブレーキペダルを徐々にゆるめたあと、アクセルペダルをゆっくり踏み発進します。

### 急な上り坂での発進

- ①セレクトレバーの位置を、目で確認します。
- ②パーキングブレーキをかけたまま、ブレーキペダルを徐々にゆるめます。
- ③アクセルペダルをゆっくり踏み、車が動き出す感触を確認します。
- ④パーキングブレーキを解除し、発進します。

## ■走行のしかた

### ⚠ 注意

- 走行中はセレクトレバーを**Ⅲ**にしないでください。エンジンブレーキが全く効かなくなり、思わぬ事故につながるおそれがあります。また、トランスアクスルが故障する原因となります。

### 通常の走行

- セレクトレバーを**Ⅱ**に入れて走行します。
- アクセルペダルとブレーキペダルの操作だけで加速、減速を行います。アクセルペダルの踏みかげんと走行速度や走行状況などにより、適切なギヤに自動変速されます。

### ⚠ 警告

- 高速走行中はセレクトレバーを**Ⅱ**、または**Ⅰ**に入れしないでください。急激なエンジンブレーキによるタイヤのスリップやエンジンの過回転により、思わぬ事故や故障につながるおそれがあります。  
○各セレクトレバー位置の限界速度…  
P138

### 急加速したいとき

- アクセルペダルをいっぱい踏み込みます。  
キックダウンし急加速します。

### 上り坂の走行

- 速度が下がってきたら、セレクトレバーは**Ⅱ**のままでアクセルペダルを踏み込みます。  
坂の勾配に応じて、自動的に低速ギヤに切り替わり、低速ギヤを保持します。
- アクセルペダルの踏みかげんと走行速度により、キックダウンすることがあります。
- 自動変速が頻繁に起こるときは、次のように操作をすとなめらかな走行ができます。  
オーバードライブスイッチをOFFにするか、セレクトレバーを**Ⅱ**にします。  
○オーバードライブスイッチの使いかた…P139

### 下り坂の走行

エンジブレーキを併用して走行します。

- 坂の勾配に応じて、セレクトレバーを**2**、または**1**に入れます。

強いエンジブレーキが必要な、急な下り坂ではセレクトレバーを**1**に入れます。

- 勾配のゆるい下り坂では、オーバードライブをOFFにすると、軽いエンジブレーキが得られます。

○オーバードライブスイッチの使いかた…P139

#### 警告

- セレクトレバーを**2**にしたまま下り坂を走行すると、エンジブレーキの効きが弱く、スピードが出すぎる場合があります。このようなときは、フットブレーキだけを使い続けると、フットブレーキに負担がかかり、過熱してブレーキの効が悪くなるおそれがあります。必ずエンジブレーキを併用してください。

- 滑りやすい路面では、急激なエンジブレーキは効かせないでください。タイヤがスリップするおそれがあります。危険です。

#### 注意

- 高速走行中はセレクトレバーを**2**、**1**に入れないでください。エンジンが過回転となり、エンジンを破損するおそれがあります。

○各セレクトレバー位置の限界速度…  
P138

### ■停車のしかた

- セレクトレバーは**2**のままで、ブレーキペダルをしっかりと踏みます。
- 停車時間が長くなるときは、セレクトレバーを**N**に入れます。

#### 警告

- 停車中の空吹かしはしないでください。万一、セレクトレバーが**2**、**N**以外にあると急発進し、思わぬ事故につながるおそれがあります。停車後の再発進は、セレクトレバーの位置を、目で確認してください。

#### 注意

- エアコン使用時はエンジン回転数が変動するため、クリープ現象が断続的に強くなる場合があります。ブレーキペダルを特にしっかりと踏んでください。

#### アドバイス

- 上り坂ではクリープ現象を利用した停車や、アクセルペダルを踏みながら停止状態を保つような停車はしないでください。トランスアクスルが故障する原因となります。

## ■駐車のしかた

- ①車を完全に停止させます。
- ②ブレーキペダルを踏んだまま、パーキングブレーキをかけます。
- ③セレクトレバーをPに入れ、目で確認します。
  - ・セレクトレバーをPに入れると駆動輪が固定されるため、車が動き出す心配がなく安全です。
- ④エンジンを止めます。

### 注意

- 車から離れるときは、必ずセレクトレバーをPに入れ、エンジンを止めてください。エンジンがかかったままで、セレクトレバーがP、N以外に入っていると、クリーブ現象で車が動き出すおそれがあります。また、誤ってアクセルペダルを踏み込むと急発進し、思わぬ事故につながるおそれがあります。

## ■そのほかに気をつけること

### 警告

- 坂道などでセレクトレバーをD、2、Nに入れたまま惰性での後退をしたり、Rに入れたまま惰性での前進をしないでください。エンジンが止まり、極度にハンドルの操作力が重くなります。また、ブレーキの効きが悪くなり、思わぬ事故につながるおそれがあります。

### 車を少し移動させるとき

- 車を少し移動させるときも正しい運転姿勢をとり、ブレーキペダル、アクセルペダルが確実に踏めるようにしてください。

### 車を後退させるとき

- 後退時は身体をひねった状態となり、ペダルの操作を間違えるおそれがあります。ブレーキペダルが確実に踏める姿勢をとるようにしてください。
- 少し後退したときなどは、セレクトレバーをRに入れたことを忘れてしまうことがあります。後退したあとは、すぐにセレクトレバーをNに戻す習慣をつけてください。

## 4WD（4輪駆動）車の扱いかた

### ■4WD車について

4WD車は、滑りやすい路面などで優れた走行性能を発揮しますが、万能ではありません。

#### 📖 知識

- この車は常時4輪駆動です。切り替え操作は必要ありません。

### ■走行するときは

- オフロード（不整地）走行やラリー走行用ではありません。走行するときは以下のことを必ずお守りください。
  - ・渡河などの水中走行はしないでください。
  - ・砂地、ぬかるみなど、前輪が空転しやすいところでの連続走行はしないでください。
  - ・脱輪などにより車輪が宙に浮いているときは、むやみに空転させないでください。

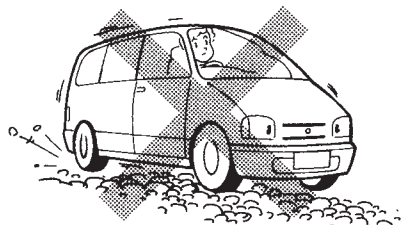

TCB0039Z

- 運転操作は一般車と同様です。ハンドル、アクセル、ブレーキなどの操作は慎重に行い、安全運転に心がけてください。

### ■タイトコーナーブレーキング現象

乾燥した舗装路を4WD状態で走行中、ハンドルをいっぱいにかけて旋回すると、ブレーキをかけたような状態になることがあります。この現象をタイトコーナーブレーキング現象といいます。

この現象は旋回するとき前・後輪に回転差が生じるために起きる4WD車特有の現象で異常ではありません。この現象が発生したときはハンドルの操作力が重くなります。

#### 🚗 アドバイス

- タイトコーナーブレーキング現象が起きるとタイヤのスリップ音や駆動系のきしみ音などが発生することがあります。

#### 📖 知識

- 砂地などのオフロード走行や脱輪時の無理な操作などにより、前後輪間の回転数差が大きい（車輪が空転する）状態が続くと、駆動系部品の油温が上昇します。この場合、駆動系部品の保護のため、一時的に4WDから2WD（前輪駆動）に切り替わることがあります。しばらくして油温が下がると、4WDに復帰します。
- 4WD車は、2WD車に対し、制動距離が短くなるわけではありません。

## VDC (ビークルダイナミクスコントロール) ★

走行中、滑りやすい路面や障害物の緊急回避などのときには、車両が横滑りや尻振りを起こすことがあります。

VDCは横滑りや尻振りを起こしそうになると横滑り状態をセンサーが判別し、ブレーキ制御とエンジン出力制御により走行時の車両安定性を向上させるシステムです。

- VDCが実際に作動しているとき、メーター内のVDC警告灯が点滅します。
- VDCシステム内のトラクションコントロール機能のみが作動しているときもVDC警告灯が点滅します。
- VDC警告灯が点滅したときは、車両が滑りやすい状態になっていますので特に慎重に運転してください。

🔍VDC警告灯…P115

## ⚠️ 注意

- この装置は車両の走行安定性を向上させるもので事故を防止するものではありません。VDCの作動にも限界があるため、滑りやすい路面やコーナーの手前では特にスピードを落とし安全運転に心がけてください。
- 下記部品を純正品以外に交換したり、改造したときにVDC警告灯が点灯することがあります。その場合は、VDCが正常に作動しないことがあります。
  - ・ サスペンション関係部品 (ショックアブソーバー、ストラット、スプリング、プッシュ類など)
  - ・ タイヤ、ホイール (指定サイズ以外)
  - ・ ブレーキ関係部品 (パッド、ローター、キャリパー、シュー、ドラム、ドラムユニットなど)
  - ・ エンジン関係部品 (マフラー、ECM [エンジンコントロールモジュール] など)
  - ・ 車体補強関係部品 (ロールバー、タワーバーなど)
- サスペンション、タイヤ、ブレーキなどの関係部品が著しく摩耗及び劣化した状態で走行すると、VDC警告灯が点灯することがあります。その場合は、VDCが正常に作動しないことがあります。
- 駐車場の入り口などにあるターンテーブルや動くものの上に車があるとき、VDCの警告灯が点灯することがあります。この場合はターンテーブルなど動くものの上から降りてからエンジンをかけ直してください。
- 極端に傾いた特殊な路面 (サーキット路に見られるバンクなど) を走行するとVDC警告灯が点灯することがあります。その場合は、VDCが正常に作動しないことがありますので、そのような路面を走行しないでください。
- VDC付車でも雪道などでは冬用タイヤやタイヤチェーンを装着してください。

 知識

- VDCには「ブレーキLSD」機能があります。これは、滑りやすい路面などで駆動輪が空転した場合、空転している駆動輪にブレーキをかけることにより、もう一輪の駆動力を確保するLSD（リミテッドスリップデフ）機能です。作動時は、ブレーキの作動により音や振動が発生する場合がありますが、異常ではありません。

## ■VDC OFFスイッチの使いかた

VDCの作動をやめたいときに使います。

- VDC OFFスイッチを押すと、VDCの働きを停止します。（メーター内の表示灯が点灯）
- もう一度スイッチを押すか、エンジンを再始動するとVDCは作動を回復し、表示灯が消灯します。

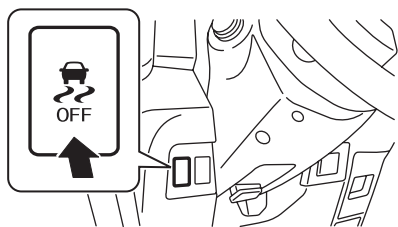

ZPA1287

※車種により位置が異なります。

 アドバイス

- VDCが作動すると発進時や加速時に車体及びペダルにわずかな振動と作動音が発生しますが異常ではありません。
- ぬかるみや新雪から脱出するときなどは、スリップ状態を感知し、アクセルペダルを踏み込んでもエンジン回転数が上がらないことがあります。回転数を上げたいときはVDC OFFスイッチを押してシステムをOFFにしてください。
- VDC OFFスイッチを押すと、ABS機能及びブレーキLSD機能を除くVDCの全ての機能（トラクションコントロールを含む）が停止します。

 知識

- キースイッチ（イグニッションノブ）をONにしたときや、エンジン始動後最初の発進時に、エンジンルームからモーターなどの音が聞こえることがありますが、これはシステムの作動をチェックしている音で異常ではありません。

## ABS

### ■ABSとは

急ブレーキ時や滑りやすい路面でのブレーキ時に、タイヤのロック（車輪の回転が止まる）を防止して、車両の安定性を向上させると共にハンドル操作による障害物回避をしやすくするシステムです。

### ■ABS付車の取り扱いについて

急ブレーキを踏まなければいけないような状況に陥らないよう、安全運転を心がけることが大切です。万一の危険な状況では次のようにしてください。

- ①危険だと感じたら、ためらわず思いきりブレーキペダルを踏み込んでください。

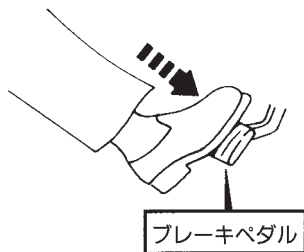

TCA0121Z

- ②ABSが作動すると、ブレーキペダルに振動が伝わったり、作動音が聞こえたりします。これはABSの正常な作動によるものです。そのままブレーキペダルを踏み続けてください。
- ③障害物回避の際には、ブレーキペダルを踏みながらハンドル操作をしてください。

### ⚠️ 警告

- ABSはあくまでも運転者のブレーキ操作を補助するシステムです。ABSの付いていない車と同様に、コーナーの手前では十分な減速が必要です。早め早めの操作で安全運転をしてください。
- ABSはブレーキ時の車両の安定性、操舵性を確保しやすくするための装置で、制動距離が短くなるとは限りません。でこぼこ道、じゃり道、積雪路などでは、ABSの付いていない車より制動距離が長くなる場合があります。このような道を走行するときは、特に速度を控えめにし、車間距離を十分とって運転してください。
- ABSは各車輪の回転速度をセンサーで検出しています。タイヤ交換時は、必ず指定サイズのタイヤを4輪に装着してください。指定サイズ以外ではABSが正常に作動しなくなり、思わぬ事故につながるおそれがあります。

### 📖 知識

- キースイッチ（イグニッションノブ）をONにしたときや、エンジン始動後最初の発進時に、エンジンルームよりモーターなどの音が聞こえることがあります。これはシステムの作動をチェックしている音で異常ではありません。
- 車両を確実に停止させるために、ABSは低速では作動しません。路面の状況により異なりますが、約10km/h以下では作動しません。





# 室内装備の使いかた 4

●エアコンの使いかた	154
エアコンについて	154
吹き出し口について	155
オゾンセーフマニュアルエアコン	157
●オーディオの使いかた	160
オーディオについて	160
AM/FMラジオ	163
CD一体AM/FMラジオ	167
●バックビューモニター	174
バックビューモニターについて	174
故障かな…と考える前に	179
●室内装備品の使いかた	180
サンバイザー	180
時計	180
室内照明	183
カップホルダー／ボトルホルダー	184
灰皿	186
電源ソケット	186
グローブボックス（車検証ボックス付）	187
センターコンソール（カップホルダー機能付）	187
チケットホルダー	188
カードホルダー	189
シートアンダートレイ	189
コンビニフック	190
荷室ロープフック	190
仕切りカーテン	191
パーティションパイプ（バン）	192
フロアカーペット	194

目次

警告

走行する前に

走行するとき

室内装備の  
使いかた車との上手な  
つきあいかた

万のとき

サービスデータ

さくいん

# エアコンの使いかた

## エアコンについて

### ■内気循環、外気導入について

通常は吸い込み口を外気導入で使い、内気循環は必要なときだけ使ってください。



### 警告

- 内気循環で長時間使用すると、窓ガラスがくもりやすくなり、視界が損なわれ危険なため、一時的にご使用ください。



### アドバイス

- 外気導入に固定していると、夏場など外気温が高いときは、冷房の効が悪くなる場合があります。その場合は、一時的に内気循環にしてください。

### ■エアコンのにおいについて

エアコン装置は、空気中のいろいろなにおいが混ざり合うため、吹き出し風からにおいを感じる場合があります。



### 知識

- エアコン作動時のにおいを抑えるため、駐車時などは外気導入にしておくことをおすすめします。

### ■クリーンフィルター★

ほこり、花粉、粉じんなどを集じんするためのクリーンフィルターを装着しています。集じん性能を維持するため、メンテナンスは確実に行ってください。

#### 交換時期：

1年ごと、または12,000km走行ごと



### アドバイス

- 交換時期に満たない場合でも、エアコンやヒーターの吹き出し風量が極端に減少したり、窓ガラスがくもりやすくなった場合は交換してください。
- クリーンフィルターの取り付け、交換などについては、日産販売会社にご相談ください。

### ■長期間エアコンを使わないとき

エアコン装置のオイルの循環を切らさないために、ときどき冷房、または除湿暖房をしてください。



### アドバイス

- 外気温が0℃近くまで下がるとエアコン装置が作動しないことがあるため、暖かい日に行ってください。

### ■エアコンガス

この車のエアコンガスはHFC134a (R134a)を使用しています。



### アドバイス

- エアコンガスは必ずHFC134a (R134a)を入れてください。
- 地球温暖化防止のため大気放出はしないでください。
- エアコンの冷え具合が悪いときは、日産販売会社にご相談ください。

## 吹き出し口について

### ■吹き出し風向の調節

#### 前席中央吹き出し口

- 吹き出し口のつまみを上下、または左右に動かして風向きを調節します。

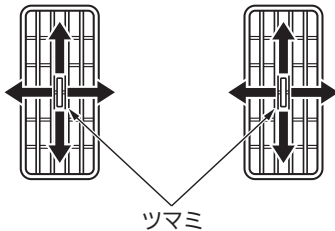

ESG0703Z

#### 前席左右吹き出し口

- 上半身左右の吹き出し口はフィン自体を左右に回したり、フィンの角度を変えて方向調節をします。
- フィンを倒すと吹き出し風量を少なくすることができます。



ESE1344Z

#### 後席\*

- 吹き出し口のつまみを上下、または左右に動かして風向きを調節します。

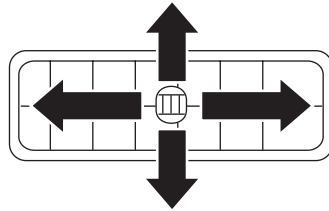

ZAA0381

#### ⚠ 注意

- 特に皮膚の弱い方、乳幼児、病人、お年寄り、身体の不自由な方などには、吹き出し風が長時間連続してあたらないように運転者が注意してください。低温やけどや思わぬ傷害を受けるおそれがあります。

#### 📖 知識

- 冷房時、吹き出し口から霧が吹き出したように見えることがありますが、これは湿った空気が急に冷やされたときに発生するもので、異常ではありません。
- 吸い込み口を荷物でふさがなくてください。吹き出し風量が減少するおそれがあります。

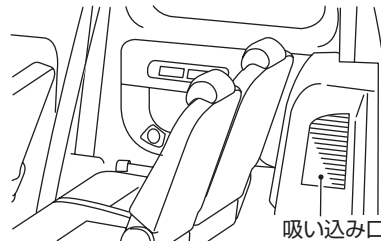

ZAA0382

★：車種、グレード、オプションなどにより、装着の有無が異なります。

目次

⚠ 警告

走行する前に







走行するとき

室内装備の  
使いかた車と  
の上手な  
あいかた万  
一のと  
ときサー  
ビス  
ステ  
ータさ  
く  
い  
ん

## ■吹き出し口の切り替えと使用目的

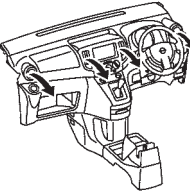
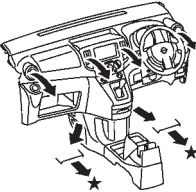
使用目的に合わせて、吹き出し口切り替えダイヤルを回して切り替えます。

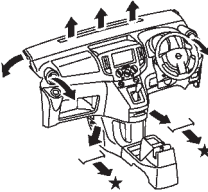
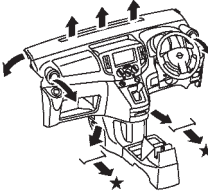
●吹き出し口切り替えダイヤル…P.157

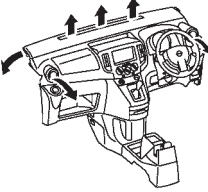
使用目的	上半身に送風したいとき	上半身、足元に送風したいとき
表示	 TCE0007Z	 TCE0008Z
吹き出し口	 ZAA0383	 ZAA0384
使用目的	足元に送風したいとき	足元への送風と窓ガラスのくもりを取りたいとき
表示	 TCE0009Z	 ESC0145Z
吹き出し口	 ZAA0385	 ZAA0386
使用目的	前面及び側面ガラスのくもりを取りたいとき	
表示		
吹き出し口	 ZAA0387	

★：車種、グレード、オプションなどにより、装着の有無が異なります。

## オゾンセーフマニュアルエアコン

- エアコンは、エンジンをかけた状態で使ってください。

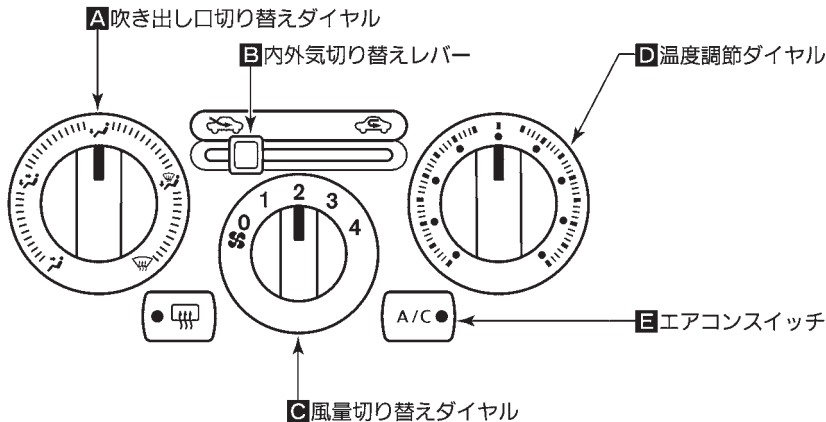



ESF0357Z

### ■ 吹き出し口の切り替えかた

- 吹き出し口切り替えダイヤルAを回します。  
(冷房：❄️、暖房：🔥)

### ■ 内気循環・外気導入の切り替えかた

- 内外気切り替えレバーBを動かして外気導入と内気循環を切り替えます。

レバー	使用目的
外気導入  左側	通常はこの位置で使います。 外気を取り入れたいときや、タバコの煙などを外に出したいとき。
内気循環  右側	トンネル内や渋滞などで外気が汚れているときや、早く冷暖房したいとき。

### ■ 風量の切り替えかた

- 風量切り替えダイヤルCを回します。  
(1：風量少ない～4：風量多い)

### ■ 温度調節のしかた

- 温度調節ダイヤルDを回します。  
(左側：低温、右側：高温)

### ■ エアコンの切り替えかた

- エアコンスイッチEを押すごとにエアコン（冷房・除湿機能）の作動／停止が切り替わります。  
作動：表示灯が点灯  
停止：表示灯が消灯
- 外気温が0℃近くまで下がると、エアコンスイッチEが点灯していてもエアコン（冷房・除湿機能）が作動しないことがあります。

## ■窓ガラスのくもりの取りかた

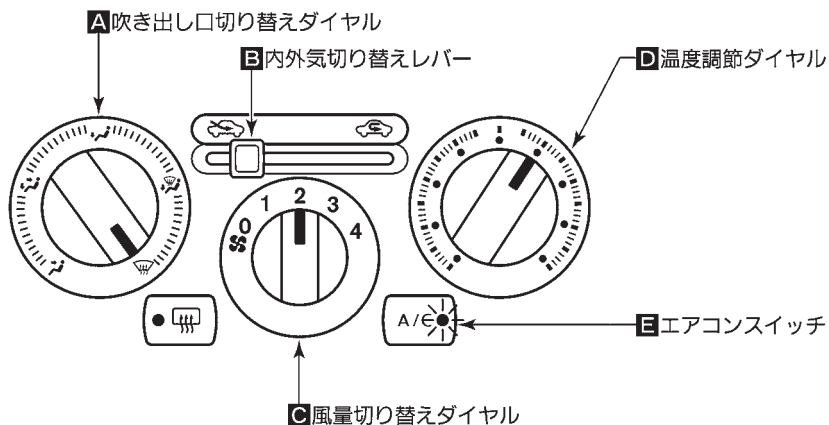

ESE0647Z

- ①吹き出し口切り替えダイヤル**A**をデフロスター位置にします。
- ②内外気切り替えレバー**B**を外気導入（左側）にします。
- ③風量切り替えダイヤル**C**を回して風量を調節します。  
(1：風量少ない～4：風量多い)
- ④温度調節ダイヤル**D**を高温側（右側）に回します。
- ⑤エアコンスイッチ**E**を押してエアコンを作動させます。  
(スイッチの表示灯が点灯)

※止めるときは、風量切り替えダイヤル**C**を0 (OFF) の位置にします。

### ⚠ 注意

- 吹き出し口切り替えダイヤル**A**をデフロスター位置にしているときは、エアコンの設定温度を低温にすると、フロントウインドーガラスの外側に露が付き、視界を妨げるおそれがあります。

### 🚗 アドバイス

- 吹き出し口切り替えダイヤル**A**をデフロスター位置にしているときは、内気循環にしないでください。  
くもりが取れにくくなります。
- 早くくもりを取りたいときは、温度を高温にし、風量を多くします。

### 📖 知識

- 窓ガラスのくもりを取りながら足元への送風をしたいときは、吹き出し口を位置にします。

## リヤクーラー★

リヤクーラーは、フロントエアコン（冷房・除湿機能）作動時に使えます。

フロント操作部

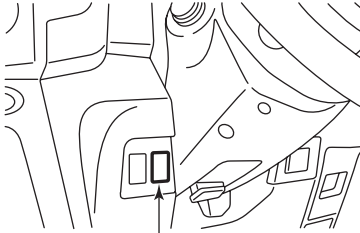

リヤクーラースイッチ

リヤ操作部

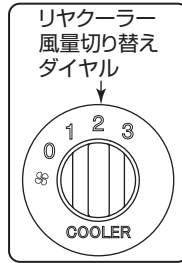

吹き出し口

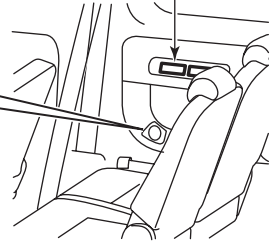

ZAA1002

### ■リヤクーラーの使いかた

- ①リヤクーラースイッチをONにします。  
（スイッチの表示灯が点灯）
- ②リヤクーラー風量切り替えダイヤルを回して風量を調節します。  
（1：風量少ない～3：風量多い）

※止めるときは、リヤクーラースイッチをOFFにするか、リヤクーラー風量切り替えダイヤルを0（OFF）にします。

#### 📖 知識

- フロントエアコンの作動を停止させると、リヤクーラーの作動も停止します。

目次

⚠️ 警告

走行する前に

走行するとき

室内装備の  
使いかた

車と  
つきあ  
い上手  
な

万  
一  
の  
と  
き

サー  
ビス  
デー  
タ

さ  
く  
い  
ん



# オーディオの使いかた

## オーディオについて

### ■安全運転のために

運転中は車外の音が聞こえる適度な音量でお聞きください。

### ⚠ 警告

- 音量が大きすぎると車外の状況が判らないため、思わぬ事故につながるおそれがあります。また、走行中のオーディオ操作は前方不注意となるおそれがあります。車を停止させてから操作してください。

### ■ラジオの受信について

ラジオの受信は、車両の移動に伴う電波の変動、障害物や電車、信号機などの影響により、最良な受信状態を維持できないことがあります。

### 📖 知識

- オーディオを聞いているとき、車内、または車の近くで携帯電話や無線機を使うと、ノイズ（雑音）が入ることがあります。

### ■CDを上手に使うために

- 音楽用CDは、以下のマークが入っているものを使ってください。



TCA0126Z

- コピーコントロールCDは規格に準拠していない特殊ディスクのため、再生できないことがあります。
- CD-R (Compact Disc Recordable)、CD-RW (Compact Disc Rewritable)は、再生できないことがあります。
- 次のようなCDは、故障の原因となりますので使わないでください。
  - ・ ハート型や八角形などの特殊な形状のCD
  - ・ そったり、傷があるCD
  - ・ 読み取り面が汚れているCD
  - ・ 内外周が荒く処理されたCD
  - ・ 個人でシールやラベルを貼ったCD
  - ・ レーベル面に印刷できるCD

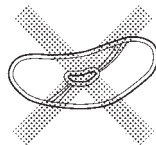
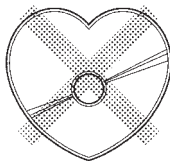

TCA0501Z

- 寒いときや雨降りのときは、プレーヤー内に露（水滴）が生じ、正常に作動しないことがあります。その場合はCDを取り出し、しばらくの間、除湿や換気をしてから使ってください。
- 炎天下に長時間駐車したときなどプレーヤーの温度が高いときは、正常に作動しないことがあります。温度を下げたから使ってください。
- 走行中に振動が激しいと、音とびすることがあります。
- CDは専用ケースに入れ直射日光のあたる場所や高温多湿の場所を避けて保管してください。

## ■アンテナについて

### 注意

- アンテナを調節するときや脱着するときは、周囲の安全を十分に確認してから行ってください。

### アドバイス

- アンテナを調節するときや脱着するときは、アンテナの根元を持って行ってください。
- 次のような場合には、必ずアンテナを取り外してください。破損するおそれがあります。
  - ・洗車機を使うとき。
  - ・ボディカバーを掛けるとき。
  - ・降雪時に長時間駐車するとき。

### 知識

- 屋根の低い車庫や立体駐車場など、アンテナが当たるような場所ではアンテナを倒してください。

### ■調節のしかた

アンテナの角度は無段階に調節できます。

- アンテナの根元を持って動かします。

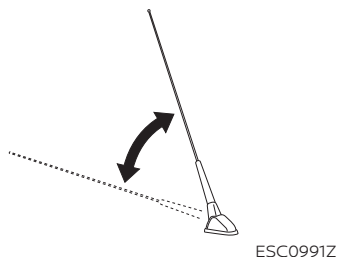

#### アドバイス

- アンテナが当たるような場所以外では倒したままにしないでください。車体に当たり、塗装面を傷つけるおそれがあります。

#### 知識

- アンテナは、調節範囲の中間あたりの位置にして使うことをおすすめします。

### ■外しかた

洗車機を使うときなどに外します。

- アンテナの根元を持ち、矢印の方向に回して取り外します。

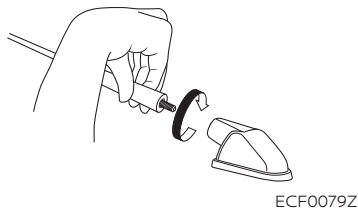

- ※取り付けるときはアンテナの根元を持ち、逆方向に回します。

## AM/FMラジオ★

## 電源、音量・音質・バランスの調節

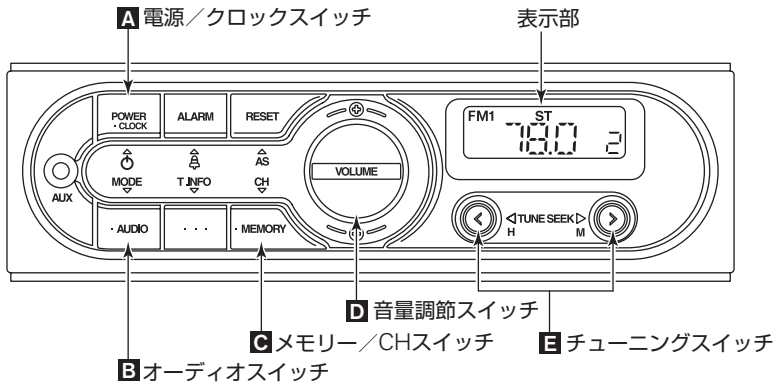

ZAA1014

## ■電源の入れかた

電源/クロックスイッチ**A**を押します。スイッチを押すごとにON↔OFFが切り替わります。

## ■音量調節

音量調節スイッチ**D**を押して調節します。  
(表示部に「Vo : 0 ~31」と表示)

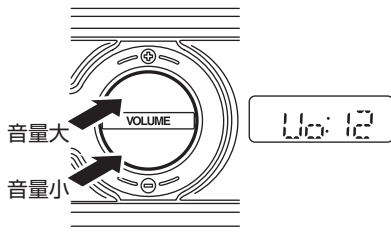

ZAA1015

## ■音質、バランスの調節

オーディオスイッチ**B**を2秒以上押すと「ピッ」という音がしてオーディオ調節モードに切り替わります。メモリー/CHスイッチ**C**を押すと次の順で各モードに切り替わります。

BA → TR → BL

## 知識

- 調節時に約5秒間操作しないと、自動的にオーディオスイッチ**B**を操作する前の表示に戻ります。

チューニングスイッチ**E**を押して、各モードの調節をします。

	表示	<	>
音質調節	BA (-5~+5)	低音弱	低音強
	TR (-5~+5)	高音弱	高音強
バランス調節	BL (L5~R5)	左側大	右側大

Ⓜ時計の調整について…P180

## 知識

- 「0」はそれぞれの中央値を表します。

★：車種、グレード、オプションなどにより、装着の有無が異なります。

目次

警告

走行する前に

走行するとき

室内  
装備の  
使いかた車と  
の上手な  
つきあいかた万  
一のときサー  
ビスデー  
タさ  
くいん

## ラジオの聞きかた

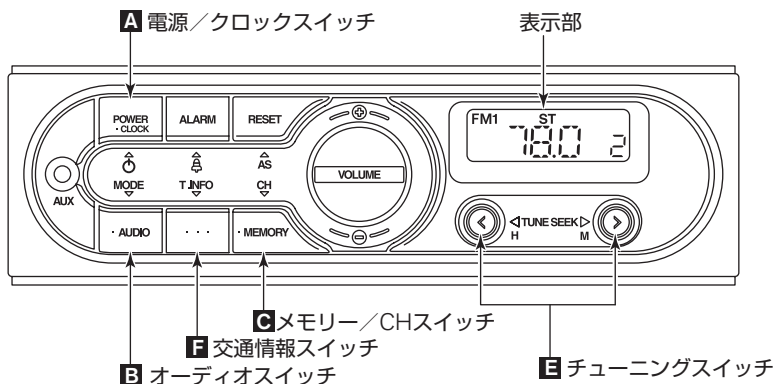

ZAA1019

## ■ラジオ放送を聞くとき

①電源を入れます。

- ・キースイッチ（イグニッションノブ）をAcc、またはONにし、電源/クロックスイッチ**A**を押します。表示部に周波数が表示され、約5秒後に時計表示になります。

②放送の種類を選択します。

- ・オーディオスイッチ**B**を押します。押すごとにAM→FM1→FM2→AUXの順に切り替わります。（表示部に「AM」、「FM1」、「FM2」、または「AU」と表示）

③聞きたい放送局を選局します。

- ・あらかじめ記憶されている放送局を選局するときは、メモリー/CHスイッチ**C**を押します。（表示部に周波数とCH（チャンネル）番号を表示）
  - 放送局の記憶のしかた…P:165
- ・記憶された以外の放送局を選局するときは、チューニングスイッチ**E**を押します。
  - 放送局の選局のしかた…P:165

※ラジオを止めるときは、電源/クロックスイッチ**A**を押します。

## ■放送局の選局のしかた

チューニングスイッチを押すと周波数が変わります。

- >…周波数が高くなる
- <…周波数が低くなる

### 自動選局

- チューニングスイッチの、>側、または<側を“ピッ”と音がするまで押すと、ラジオ放送を受信したところで止まります。

### 手動選局



- チューニングスイッチの、>側、または<側を一回ずつ押すと、周波数が1ステップずつ変化します。

### 知識

- 受信電波が弱く自動選局できないときは、手動選局してください。

## ■放送局の記憶のしかた

- よくお聞きになる放送局をメモリーチャンネル1~6に登録することができます。メモリー/CHスイッチを押すと、簡単に登録した放送局を聞くことができます。

- ①記憶させたい放送局を選局し、メモリー/CHスイッチを長押しすると“ピッ”と音が鳴りチャンネル表示が点滅します。
- ②メモリー/CHスイッチを押して記憶させたいチャンネルに切り替えます。
- ③メモリー/CHスイッチを長押しすると“ピッ”という音が鳴り、チャンネルが記憶されます。  
(設定時の表示を確認)

### 知識

- チャンネル1つにつき、AM、FM1、FM2の各1局ずつ記憶できます。
- バッテリーを外したときは、放送局の記憶が消去されます。バッテリーを接続後、放送局の記憶をやり直してください。

## ■表示部の表示内容

- 受信中の周波数及び以下の表示をします。

AM……AM放送受信時

FM1

…FM放送受信時



FM2

ST ……FMステレオ放送受信時  
(感度がよいとき)

1~6 …AM・FM1・FM2のメモリーチャンネル

## ■交通情報を聞くとき

- 交通情報スイッチを押します。交通情報受信中に<>ボタンを押すと1620kHzと1629kHzを切り替えます。  
(表示部に周波数を表示)

※止めるときは、もう一度交通情報スイッチを押すかオーディオスイッチを押します。

### 知識

- 交通情報スイッチには、あらかじめAM放送の1620kHzが記憶されていません。

## AUX (外部入力) 端子の使いかた

ポータブルオーディオなど市販の外部機器を接続して再生することができます。

### AUX (外部入力) 端子

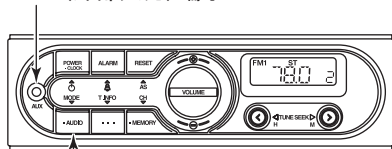

オーディオスイッチ

ZAA1020

- ①外部機器に付属、または市販の接続ケーブルを外部機器に接続し、AUX (外部入力) 端子に接続します。
  - ・接続ケーブルは、ステレオミニプラグφ3.5mmに対応しています。
- ②AUXモードになっていない場合は、オーディオスイッチを押して、外部入力 (AUX) に切り替えます。
  - ・オーディオスイッチを押すごとに、AM→FM1→FM2→AUX (AU) の順に切り替わります。

### ⚠ 注意

- ・AUX (外部入力) 端子に接続したケーブルや外部機器は、運転の妨げにならないようにしてください。

### 📖 知識

- 接続する外部機器によっては、外部機器から聞くとときよりも大きな音量 (または小さな音量) で再生される場合がありますので注意してください。
- 接続ケーブルのプラグに触れると、雑音が入る場合があります。
- 外部機器接続時、オーディオ本体で外部機器の操作をすることはできません。(音量、音質調整のみ可能です。)
- オーディオ表示部に、外部機器で再生している曲名などを表示することはできません。
- 外部機器の電源は、専用のバッテリー等を使ってください。AUX端子で外部機器の充電はできません。また、電源ソケット (⓪P186) で充電しながら再生すると雑音が入る場合があります。

## CD一体AM/FMラジオ\*

## 電源、音量・音質・バランスの調節

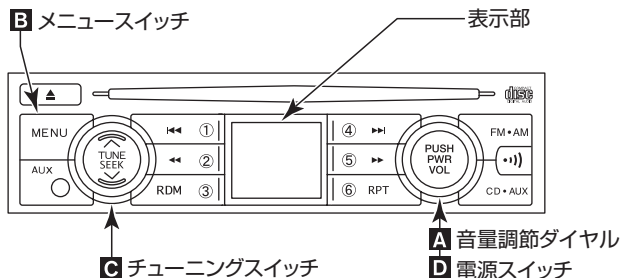

ZAA1003

## ■電源の入れかた

電源スイッチ**D**を押します。スイッチを押すごとにON↔OFFが切り替わります。

## ■音量調節

音量調節ダイヤル**A**を回して調節します。  
(表示部に「VOL0~31」と表示)



ESD0066Z

## ■音質、バランスの調節

メニュースイッチ**B**を押し、調節するモードを選択します。メニュースイッチを押すごとに、「ピツ」という音が生じて次の順で各モードに切り替わります。

BAS → TRE → FAD → BAL

↑ 操作前表示 ← 時計調整モード ←

## 📖 知識

- 調節時に約10秒間操作しないと、自動的にメニュースイッチ**B**を操作する前の表示に戻ります。

チューニングスイッチ**C**を押して、各モードの調節をします。

	表示	V	∧
音質調節	BAS (-5~+5)	低音弱	低音強
	TRE (-5~+5)	高音弱	高音強
バランス調節	FAD (R5~F5)	後側大	前側大
	BAL (L5~R5)	左側大	右側大

🕒時計の調整について…P180

## 📖 知識

- 「0」はそれぞれの中央値を表します。



## ラジオの聞きかた

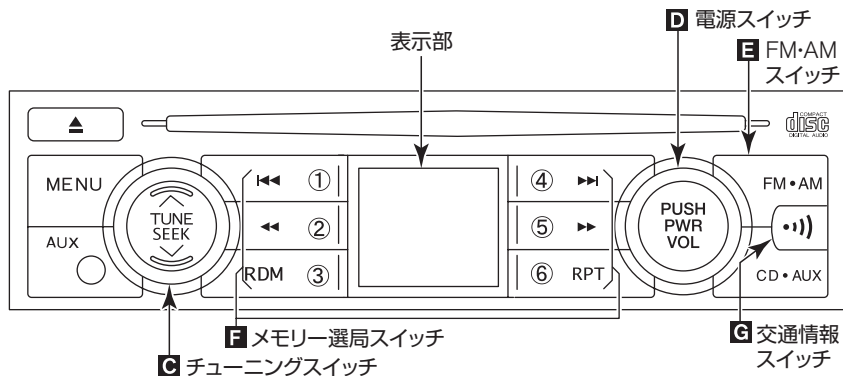

ZAA1004

## ■ラジオ放送を聞くとき

## ①電源を入れます。

- ・キースイッチ（イグニッションノブ）をAcc、またはONにし、FM・AMスイッチ**E**、または電源スイッチ**D**を押します。

## 📖 知識

- ・電源スイッチ**D**で電源を入れたとき、CDなどを再生し始めた場合はFM・AMスイッチ**E**を押します。

## ②放送の種類を選択します。

- ・FM・AMスイッチ**E**を押します。押すごとにAM→FM1→FM2の順に切り替わります。（表示部に「AM」、「FM1」、または「FM2」と表示）

## ③聞きたい放送局を選局します。

- ・あらかじめ記憶されている放送局を選局するときは、メモリー選局スイッチ**F**を押します。（表示部に「CH」と番号を表示）
  - 🔍放送局の記憶のしかた…P:169
- ・記憶された以外の放送局を選局するときは、チューニングスイッチ**C**を押します。
  - 🔍放送局の選局のしかた…P:169

※ラジオを止めるときは、電源スイッチ**D**を押します。

## ■放送局の選局のしかた

チューニングスイッチを押すと周波数が変わります。

- △…周波数が高くなる
- ▽…周波数が低くなる

### 自動選局

- チューニングスイッチの、△側、または▽側を“ピッ”と音がするまで押すと、ラジオ放送を受信したところで止まります。

### 手動選局

- チューニングスイッチの、△側、または▽側を一瞬押すと、周波数が1ステップずつ変化します。



#### 知識

- 受信電波が弱く自動選局できないときは、手動選局してください。

## ■放送局の記憶のしかた

- 記憶させたい放送局を選局し、メモリー選局スイッチのいずれか(1~6)を“ピッ”と音がするまで押し続けます。(表示部に「CH」と番号を表示)



#### 知識

- メモリー選局スイッチ1つにつき、AM、FM1、FM2の各1局ずつ記憶できます。
- バッテリーを外したときは、放送局の記憶が消去されます。バッテリーを接続後、放送局の記憶をやり直してください。

## ■表示部の表示内容

- 受信中の周波数及び以下の表示をします。

AM……AM放送受信時

FM1 ……FM放送受信時

FM2

ST ……FMステレオ放送受信時  
(感度がよいとき)

CH……メモリー選局チャンネル  
番号

1~6 ……AM・FM1・FM2のメモリーチャンネル





## ■交通情報を聞くととき

- 交通情報スイッチを押します。(表示部に周波数を表示)

※止めるときは、もう一度交通情報スイッチを押します。



#### 知識

- 交通情報スイッチには、あらかじめAM放送の1620kHzが記憶されています。
- 交通情報スイッチで受信中は、他のメモリー選局スイッチを押しても切り替わりません。交通情報を止めてから操作してください。
- 交通情報スイッチに、違う周波数を記憶させたいときは、AM、またはFM放送を受信し、交通情報スイッチを“ピッ”と音がするまで押し続けます。(「AM」、「FM」、「CH」の表示はしません。)再度、1620kHzを記憶させるときは、周波数を合わせてから交通情報スイッチを“ピッ”と音がするまで押し続けます。

## CD（コンパクトディスク）の聞きかた

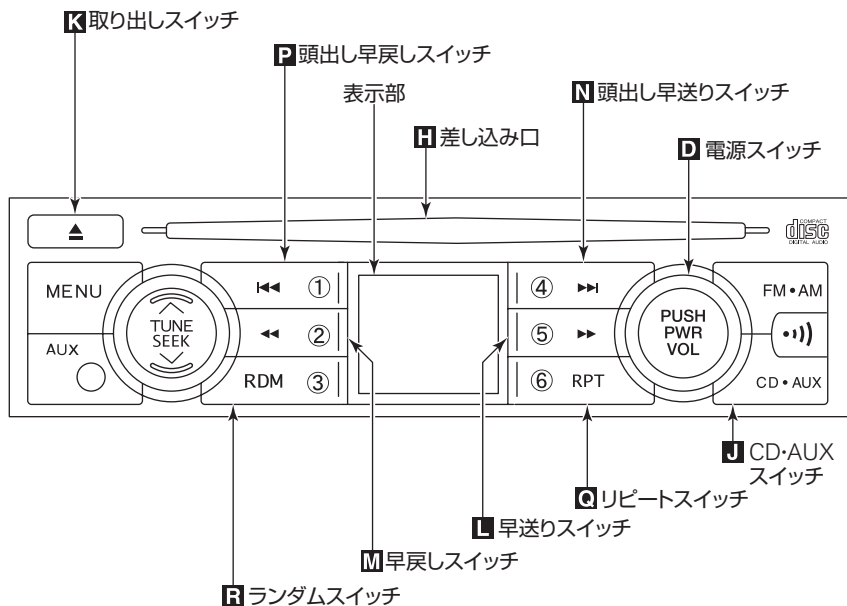

ZAA1005

### ■CDを聞くとき

- キースイッチ（イグニッションノブ）をAcc、またはONにし、CDのラベル面を上にして差し込み口 **H** に入れると再生を始めます。
- CDがすでに入っているときは、CD・AUXスイッチ **U** を押します。

#### 📖 知識

- CDが中に入っているときは、表示部に「DISC」と表示されます。

※再生を止めるときは、電源スイッチ **D** を押します。

#### 🚗 アドバイス

- 8センチ（シングル）CDもアダプターなしで使うことができます。アダプターは故障の原因になりますので使わないでください。

#### 📖 知識

- もう一度電源スイッチ **D** を押し、CDの再生を始めます。

**■CDを取り出すとき**

- 取り出しスイッチ **Ⓚ** を押します。

**📖 知識**

- 押し出されたCDをそのままにすると、CD保護のため自動的に引き込まれます。
- キースイッチ（イグニッションノブ）の位置に関係なく取り出すことができます。

**■早送り、早戻しをするとき**

- 再生中、早送りスイッチ **Ⓛ** を押すか、早戻しスイッチ **Ⓜ** を押します。手を離すと、そこから再生を始めます。
- スイッチを押し続けると途中から速度が速くなります。

**📖 知識**

- 1曲目の最初に戻ると再生を始めます。

**■曲をとばして聞くととき**

- 頭出し早送りスイッチ **Ⓝ** を押しごくと曲番が進み、再生を始めます。
- 頭出し早戻しスイッチ **Ⓟ** を押しごくと曲番が戻り、再生を始めます。
- スイッチを押した回数分、曲を飛び越します。

**📖 知識**

- 頭出し早戻しスイッチ **Ⓟ** を1回押すと聞いている曲の最初に戻ります。

**■曲の順番を変えて聞くととき****リピート**

- リピートスイッチ **Ⓠ** を押すと、同じ曲をくり返し再生します。（表示部に「1」と表示）

※解除するときは、もう一度リピートスイッチ **Ⓠ** を押します。

**ランダム**

- ランダムスイッチ **Ⓡ** を押すと、自動的に曲の順番を変えて再生します。（表示部に「RDM」と表示）

※解除するときは、もう一度ランダムスイッチ **Ⓡ** を押します。

**📖 知識**

- ランダム演奏中は、同じ曲を続けて再生することもあります。

## ■表示部の表示内容

- CDの再生状況などを表示します。  
「T.NO.」……曲の番号

### 📖 知識

- 表示部に時計表示をすることができます。  
🕒 時計…P180

## ■CDが再生できないとき

- 表示部に「DISC」と点滅します。  
⇒ CDの読み込みができません。  
CDの挿入方向（表裏）が正しいか、CDがそったり、傷や汚れがついていないかなどを確認してください。

### 👉 アドバイス

- CDに異常がないのに再生しない場合は、機械的な不具合の可能性があります。日産販売会社へご連絡ください。

## AUX（外部入力）端子の使いかた

ポータブルオーディオなど市販の外部機器を接続して再生することができます。

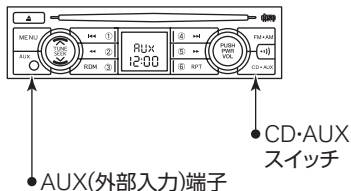

ZAA1006

- ① 外部機器に付属、または市販の接続ケーブルを外部機器に接続し、AUX(外部入力)端子に接続します。
  - ・ 接続ケーブルは、ステレオミニプラグφ3.5mmに対応しています。
- ② AUXモードになっていない場合は、CD・AUXスイッチを押して、外部入力（AUX）に切り替えます。
  - ・ CD・AUXスイッチを押すごとに、CD⇄AUXに切り替わります。

## ⚠️ 注意

- AUX（外部入力）端子に接続したケーブルや外部機器は、運転の妨げにならないようにしてください。



## 知識

- 接続する外部機器によっては、外部機器から聞くときよりも大きな音量（または小さな音量）で再生される場合がありますので注意してください。
- 接続ケーブルのプラグに触れると、雑音が入る場合があります。
- 外部機器接続時、オーディオ本体で外部機器の操作をすることはできません。（音量、音質調整のみ可能です。）
- オーディオ表示部に、外部機器で再生している曲名などを表示することはできません。
- 外部機器の電源は、専用のバッテリー等を使ってください。AUX端子で外部機器の充電はできません。
- また、電源ソケット（P186）で充電しながら再生すると雑音が入る場合があります。
- AUXモード中に接続ケーブルを引き抜くと、電源がOFFになります。

目次

  
警告

走行する前に

走行するとき

使室内  
装備の  
かたつ車と  
あの上  
いか手  
な万  
一の  
ときサー  
ビス  
デー  
タさ  
く  
い  
ん

# バックビューモニター★

## バックビューモニターについて

キースイッチ（イグニッションノブ）がONのとき、オートマチック車はセレクトレバーをRに、マニュアル車はシフトレバーをRに入れると作動します。車の後方の状況を確認して後退させることができます。

### 警告

- バックビューモニターは、後退操作を補助するシステムです。後退するときは、直接目で後方及び周囲の安全を確認しながら運転してください。

### 注意

- バックビューモニターの映像はレンズの特性により、画面に映る人や障害物の感覚が実際の位置や距離と異なります。

## 表示線の見かた

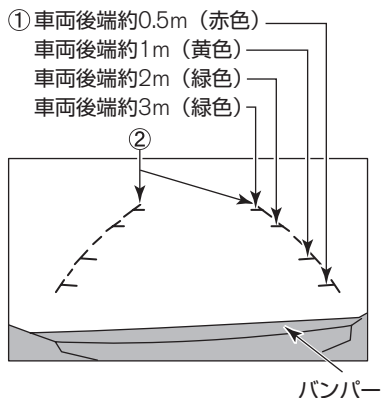

### ①距離目安ライン

車両後方の距離の目安を示します。

### ②車幅目安ライン

後退したときの車幅の目安を示します。

ZAA0412

## 使いかた

画面に表示される目安ラインを利用して駐車する例を説明します。

- ①オートマチック車はセレクトレバーを**R**に、マニュアル車はシフトレバーを**R**にして、駐車スペースに入るようにゆっくりと後退します。

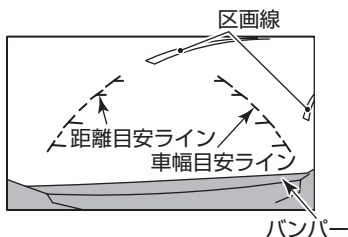

ZAA0413

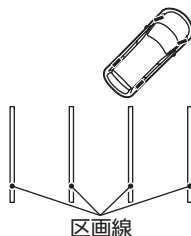

ZAA0286

- ②車の後部が駐車スペースの中に入ったら、車幅目安ラインと駐車スペースの左右の区画線が平行になるようにハンドルを操作します。

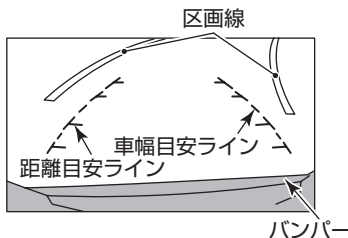

ZAA0414

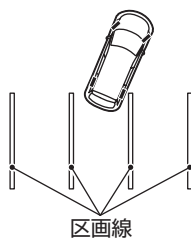

ZAA0296

- ③車幅目安ラインと駐車スペースの区画線が平行になったらハンドルをまっすぐ（直進状態）にして、ゆっくりと後退します。

### 知識

- 画面では車幅目安ラインと駐車スペースの区画線が平行に見えても、実際には平行ではない場合があります。
- 前記と逆方向の駐車スペースに駐車するときは、ハンドルの操作も左右逆になります。



## バックビューモニターの注意点

### ⚠ 注意

- 絶対に画面の映像だけを見ながら後退しないでください。映像と実際の状況は異なることがあるため、車をぶついたり、思わぬ事故を起こすおそれがあります。後退するときは、後方や周囲の安全を目視やミラーなどで直接確認してください。
- バックビューモニターの映像は、ルームミラーやドアミラーで見ると同様に左右反転させた鏡像です。
- 画面に表示される距離目安ライン、車幅目安ラインはあくまでも目安です。また、車両の乗車人数や燃料の容量、車両姿勢などによって距離目安ライン、車幅目安ラインの位置がずれます。実際のまわりの状況を直接目で確認してご使用ください。

### ■ 映し出す範囲

バンパー後端から車の後方を映します。

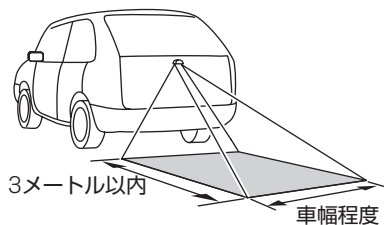

ZAA0485

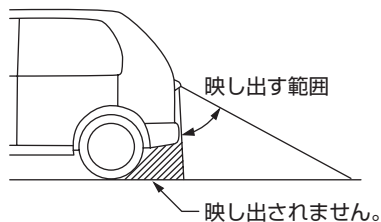

ZAA0281

### 🚗 アドバイス

- 車や路面の状況により、映る範囲が異なることがあります。

## ■カメラ

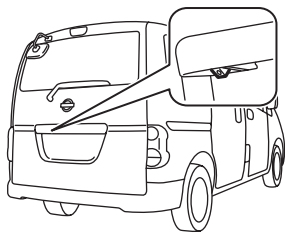

ZAA0415

### △ 注意

- カメラ部は精密機械のため、強い衝撃を与えないでください。故障の原因となったり、破損して火災、感電の原因となります。

### 🚗 アドバイス

- カメラレンズ部に泥、雨滴、雪などが付着すると、バックビューモニターの映りが悪くなりますので、ぬれた柔らかい布で汚れをふき取ったあと、乾いた柔らかい布でふき取ってください。
- カメラ部には傷をつけないでください。画面の映像へ影響が出ることはありません。

🔍 カメラレンズのお手入れ…P204

## ■映像と実際の路面との誤差について

次のような場合には、画面の映像と実際の路面状況（距離や進路など）に誤差が生じます。

### 急な上り坂が後方にあるとき

後方に上り坂がある場合、距離目安ライン、車幅目安ラインは実際の距離よりも手前に表示されます。

- 上り坂に障害物がある場合には、障害物が実際よりも遠くに見えるように見えます。

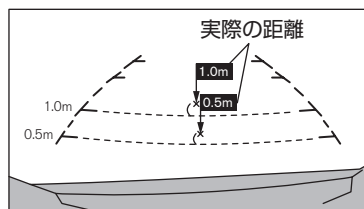

ZAA0416

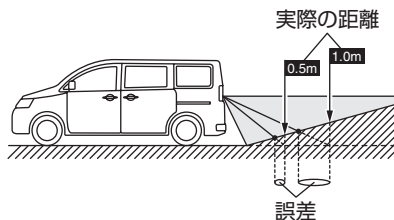

ZAA0417

### 急な下り坂が後方にあるとき

後方に下り坂がある場合、距離目安ライン、車幅目安ラインは実際の距離よりも後ろに表示されます。

- 下り坂に障害物がある場合には、障害物が実際よりも近くにあるように感じます。

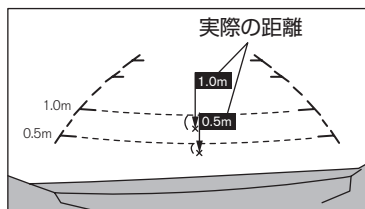

ZAA0418

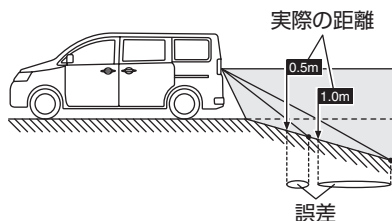

ZAA0419

### 立体物が近くにあるとき

距離目安ライン、車幅目安ラインは平面物（道路など）を対象にしています。そのため、張り出し部分のある立体物が近くにある場合には実際の距離と異なって表示される場合があります。

#### 例

- Cの位置はBの位置よりも遠くに見えるように見えますが、実際はAの位置と同じ距離です。Aの距離まで下がるとぶつかることがあります。

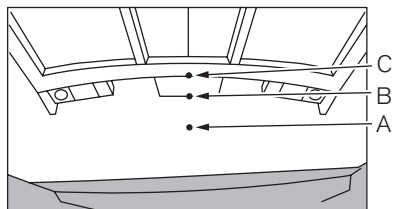

ZAA0905

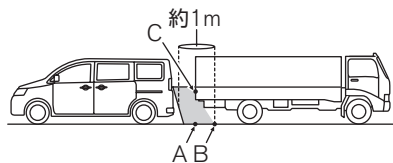

ZAA0421

## 故障かな…と考える前に

故障かな？	確認すること	対処方法
映像の映りが悪い	カメラレンズの前面ガラスが汚れていませんか？	カメラレンズを清掃してください。 (QP204)
	カメラレンズに雨、雪などの水滴が付着していませんか？	
	太陽光や他車のヘッドランプの光が直接カメラレンズ面に当たっているため故障ではありません。当たっている光がなくなれば元に戻ります。	
	温度の急な変化によってカメラレンズ部が結露したため故障ではありません。しばらく走行すると元に戻ります。	
	暗い所や夜間時には映りが悪くなることがありますが故障ではありません。	
映像にちらつきが出る	蛍光灯などの照明の下にいるため故障ではありません。	
実際の色味と異なる	カメラの特性のため故障ではありません。	
映像が映らない	オートマチック車はセレクトレバーがPに、マニュアル車はシフトレバーがRになっていませんか？	オートマチック車はセレクトレバーをPに、マニュアル車はシフトレバーをRにしてください。
映像が正しい方向を向いていない	バックドアが開いていませんか？	バックドアを閉めてください。
映像が見つづらい	カメラに強い光や反射光が入ったため故障ではありません。	
映像にスミヤ(※)が入る	バンパーなどから強い反射光が入ったため故障ではありません。	

※スミヤ：方向指示器の強い光が上下方向に光の帯のように出たもの。

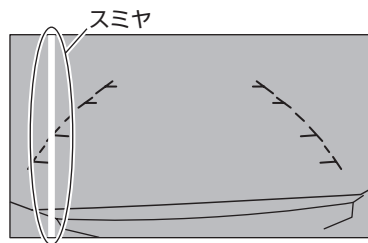

ZAA0422

目次

警告

走行する前に

走行するとき

室内装備の  
使いかたつ車との  
上手な  
使いかた

万のとき

サービス  
データ

さくいん

# 室内装備品の使いかた

## サンバイザー

- 前方からの日差しを防ぐときは、下に下げて使います。
- 横からの日差しを防ぐときは、下に下げてフックから外し、横にして使います。

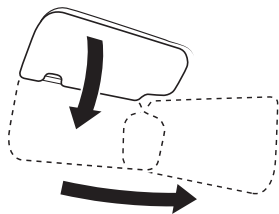

ESA1660Z

## 時計★



### 知識

- バッテリーを外したときは、時刻の記憶が消去されます。バッテリーを接続後、正しい時刻に調整してください。

## AM/FMラジオ付車

キースイッチ（イグニッションノブ）の位置に関係なく、オーディオの表示部に表示します。

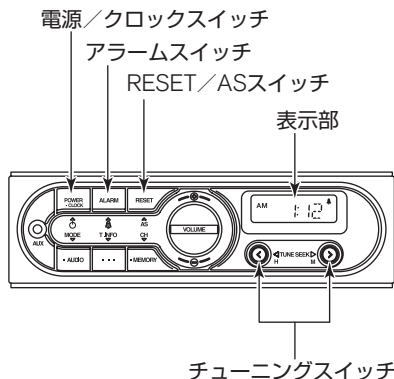

チューニングスイッチ

ZAA1021

## ■時刻を合わせるとき

- ①電源／クロックスイッチを1秒以上押しと“ピツ”という音が鳴り、表示部の時刻表示が点滅します。
- ②チューニングスイッチを押して時刻を調節します。スイッチを押し続けると、早送りされます。  
 <：“時”合わせ  
 >：“分”合わせ
- ③時刻を調節したあとRESET／ASスイッチを押します。





### 知識

- 時刻を調節したあと、電源／クロックスイッチを押すと、時刻の調節は完了しますが、同時にラジオの電源もON/OFFします。
- 表示部の時刻表示が点滅している状態で15秒経過すると、そのときの表示時刻が設定されます。

## ■アラームを使うとき

あらかじめ設定した時刻にアラームを鳴らすことができます。

- ①アラームスイッチを2秒以上押すと“ピッ”という音が鳴り、表示部の時刻表示と  マークが点滅します。
- ②チューニングスイッチを押してアラームを鳴らしたい時刻を調節します。  
 <：“時” 合わせ  
 >：“分” 合わせ
- ③アラームスイッチを押します。表示部の時刻表示と  マークの点滅が止まりアラームの設定が完了します。
  - ・アラームはラジオを聞いているときでもラジオの音声と同時に鳴ります。
  - ・アラームは設定した時刻になると3分間鳴り続けます。アラームを止めるときは電源／クロックスイッチ以外のボタンを押します。

## ■アラームのON／OFF切り替え

アラームのON／OFFを任意に切り替えることができます。

- アラームスイッチを押すごとに表示部の  マークが点灯／消灯し、アラームのON／OFFが切り替わります。

### 知識

- 電源／クロックスイッチを押してもアラームは止めることができますが、同時にラジオの電源もON／OFFします。
- アラームのON／OFF切り替えは、ラジオの電源がOFFでも行えます。
- バッテリーやヒューズを取り外すと設定したアラーム時刻は消去されます。
- アラームはキースイッチ（イグニッションノブ）の位置に関係なく作動します。ご使用にならないときはアラームをOFFにしてください。

### CD一体AM/FMラジオ付車

キースイッチ（イグニッションノブ）がAcc、またはONのとき、オーディオの表示部に表示します。

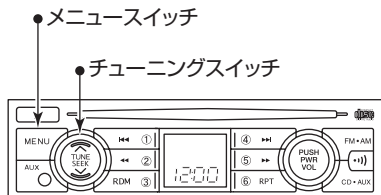

ZAA1007

### ■時刻を合わせるとき

- ①メニュースイッチを押すと、「CLK」と約2秒間表示後、「CLK ON」、または「CLK OFF」と表示されます。
- ②「CLK OFF」が表示された場合は、チューニングスイッチで「CLK ON」を選択します。  
（△/▽どちら側でも切り替えられます。）
- ③「CLK ON」表示中に、メニュースイッチを押すと“時”が点滅し、調整できます。  
△…進む  
▽…戻る
- ④再度メニュースイッチを押すと、“分”が点滅し、調整できます。  
△…進む  
▽…戻る

### ■時報に合わせるとき

- ①「CLK ON」表示中にメニュースイッチを押して、時計調整モードにします。  
（時刻が点滅します。）
- ②メニュースイッチを押しながら、時報に合わせてチューニングスイッチを押します。  
（△/▽どちら側のスイッチでも合わせられます。）  
例：12時01分～12時29分の間にスイッチを押すと、12時00分になります。  
12時30分～12時59分の間にスイッチを押すと、1時00分になります。

### ■表示の切り替え

時計表示の表示／非表示を任意に切り替えることができます。

- ①メニュースイッチを押すと、「CLK」と約2秒間表示後、「CLK ON」、または「CLK OFF」と表示されます。
- ②チューニングスイッチで「CLK ON」、または「CLK OFF」を選択します。  
（△/▽どちら側でも切り替えられます。）  
「CLK ON」 …表示  
「CLK OFF」 …非表示

### 📖 知識

- オーディオ作動中は、メニュースイッチを5回押すと時計調整モードになりません。

## 室内照明

### 🚗 アドバイス

- エンジン停止時に長時間点灯させないでください。バッテリーが上がりエンジンの始動ができなくなります。

### バッテリーセーバー

- ルームランプはスイッチが中立、荷室ランプはONの位置のとき、ドアを開けたまま約30分以上放置した場合には、バッテリーあがりを防止するためランプが消灯します。

## ■ ルームランプ

スイッチ位置	点灯・消灯のしかた
ON	常時点灯
● (中立)	通常はこの位置で使います。ドアを開けると点灯し、閉めると消灯します。 (キースイッチ〔イグニッションノブ〕にキーが差し込まれていないとき、及びイグニッションノブがLOCKにあるとき、運転席ドアを閉めると約15秒間点灯後、消灯します。)
OFF	消灯

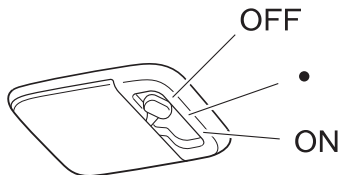

ESA1312Z

## ■ 荷室ランプ

スイッチ位置	点灯・消灯のしかた
ON	通常はこの位置で使います。ドアを開けると点灯し、閉めると消灯します。
OFF	消灯

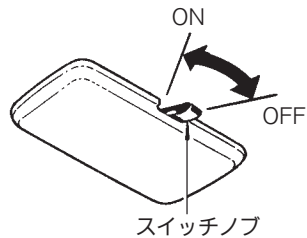

TCA0276Z

目次

警告

走行する前に

走行するとき

室内装備の  
使いかたつ車と  
あの上  
いかな  
たな万  
一の  
ときサー  
ビス  
デー  
タさ  
く  
い  
ん



## キー連動室内照明システム

ドアの施錠、解錠に連動してルームランプと荷室ランプが点灯・消灯します。

- ルームランプスイッチが中立位置、荷室ランプはONの位置にあり、キーが抜かれているときに作動します。  
またインテリジェントキー付車は、イグニッションノブがLOCKのときに作動します。

### 乗車時

- 運転席ドアを解錠すると、ランプが約15秒間点灯後、消灯します。
- ランプ点灯中に、キースイッチ（イグニッションノブ）をONにするか、運転席ドアを施錠すると消灯します。

### 降車時

- キーをキースイッチ（イグニッションノブ）から抜き取ると、ランプが約15秒間点灯後、消灯します。
- インテリジェントキー付車はイグニッションノブにメカニカルキーを差し込んでいないとき、イグニッションノブをLOCKに戻すとランプが約15秒間点灯後、消灯します。
- ランプ点灯中に運転席ドアを施錠すると消灯します。



### 知識

- キー連動室内照明システムのON/OFFを切り替えたい場合は、日産販売会社へご相談ください。

## カップホルダー／ボトルホルダー



### 警告

- 乗降時につかまったり、カップホルダー以外の使い方をすると破損したり、ケガをするおそれがあります。
- 飲物の出し入れは、信号待ちなどの停車中に行ってください。走行中の使用は前方不注意となり、思わぬ事故につながるおそれがあります。



### 注意

- 飲物の容器によっては確実に固定されないことがあるため、こぼさないよう注意してください。

## ■前席用カップホルダー

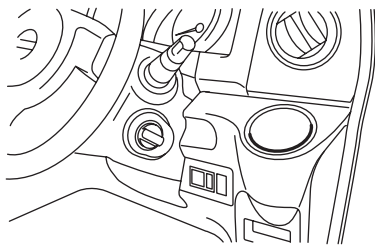

ZAA0388

### ■後席用カップホルダー

センターコンソールの後側にあります。

#### センターコンソールトレイ付車

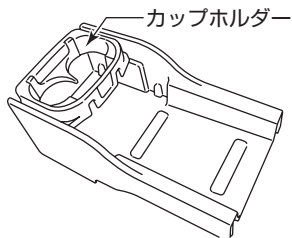

ZAA0410



#### 知識

- カップホルダーを使用しないときに、間仕切りとして使うことができます。
- センターコンソール（カップホルダー機能付）…P187

#### リッド付センターコンソールボックス付車\*

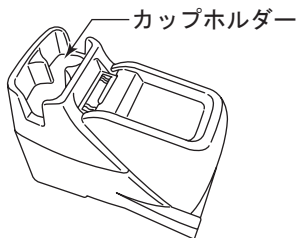

ZAA0389

### ■セカンドシート用ボトルホルダー\*

- 各席ドア部にあります。
- ペットボトルのふたを閉めてから収納してください。

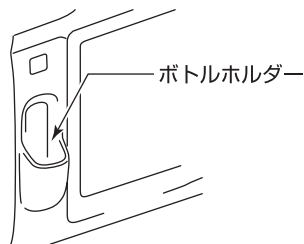

ZAA0790

### ■サードシート用カップホルダー\*

- サードシート横にあります。
- ボタンを押して開き、ロックさせて使います。
- 使わないときは、格納してください。

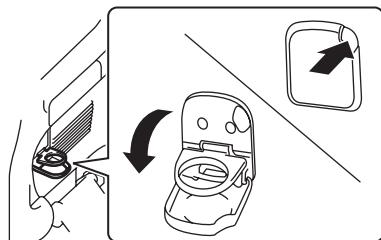

ZAA0842

#### アドバイス

- サードシートを跳ね上げるときは、カップホルダーを格納してください。

## 灰皿

- ふたを引いて開けます。
- 取り外すときは、火消しの部分を押しながら引き出します。
- 取り付けるときは、火消しの部分を押しながら押し込みます。

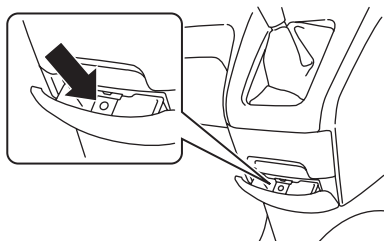

ZAA0403

## 電源ソケット

キースイッチ(イグニッションノブ)がAcc、またはONのとき使えます。

- カーアクセサリーの電源をとるときや、市販の車載電話及び携帯電話の車載キットの電源をとるときに使います。
- キャップを引き抜いて使います。
- 使わないときは、キャップをしてください。

容量は12V (ボルト)、10A (アンペア)、120W (ワット) です。

## オートマチック車

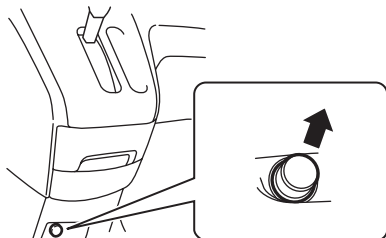

ZAA1046

## マニュアル車

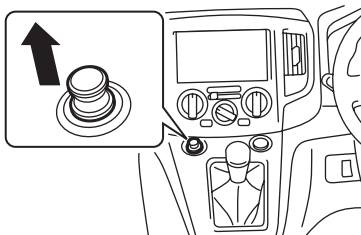

ZAA1029

## 注意

- 2マタソケットなどでタコ足配線をしないでください。
- 安全のため、消費電力120W以下のものを使ってください。
- 相手プラグをソケットの奥まできちんと挿入して使ってください。挿入が不完全になると、異常発熱し、車両のヒューズが切れる場合があります。
- 相手プラグを挿入したり抜いたりするときは、使用機器側の電源スイッチをOFFにするか、キースイッチ(イグニッションノブ)をOFFにしてください。
- 使用中や使用直後は、ソケットや相手プラグが熱くなっていることがあるため注意してください。
- シガーライターをソケットに差し込まないでください。
- ソケットに水などがつかからないようにしてください。
- ソケットには指や金属などを入れないでください。

## アドバイス

- バッテリーあがりを防止するため、エンジンをかけて使ってください。また、アイドリング状態で長時間使ったり、エアコン、ヘッドランプ、リヤウインドーデフォグガーなどを同時に使わないでください。

## グローブボックス (車検証ボックス付)

書類などを入れておくことができます。

### ■車検証ボックスの使いかた

グローブボックスの上に車検証入れがあります。

- 開けるときはノブを引きます。
- 閉めるときは上に引き上げてロックさせます。

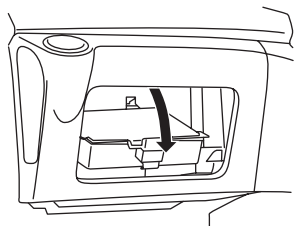

ZAA0399

### ⚠ 注意

- グローブボックスに足を乗せたりしないでください。急ブレーキをかけたときなど、思わぬケガをするおそれがあります。

## センターコンソール (カップホルダー機能付)

### センターコンソールトレイ付車

カップホルダーを使用しないときに、車両前方側にはめ込むと間仕切り板として、車両後方側にはめ込むとコンソールトレイの収納を広く使うことができます。

- ①カップホルダーを上へ引き抜きます。

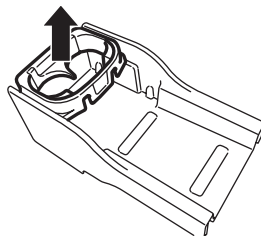

ZAA0392

- ②車両前方側または車両後方側の溝にカップホルダーを差し込みます。

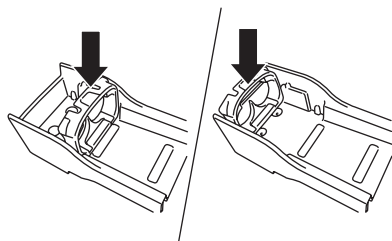

ZAA0411

### リッド付センターコンソールボックス付車\*

- ロックノブを引き上げ、ふたを開けます。
- 閉めるときは、ふたを押してロックします。

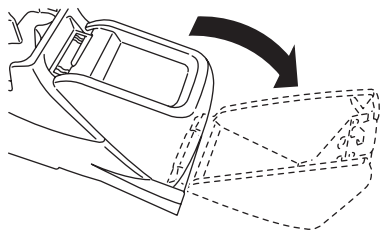

ZAA0391

### ⚠ 注意

- ふたを開けたままにしないでください。思わぬケガをするおそれがあります。

### チケットホルダー

パーキングチケットなど約1mm以下のカードを5枚程度入れることができます。

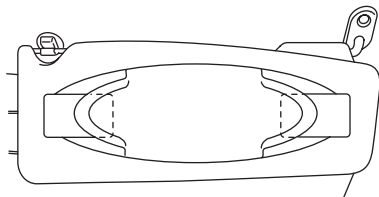

ZAA0397

### 🚗 アドバイス

- 給油カードなど、厚さ約1mm以上のカードを無理に入れしないでください。厚さ1mm以上のカードを無理に入れると、カードが変形、破損またはサンバイザーに傷がつくおそれがあります。

## カードホルダー

給油カードなど、厚さ1mm程度のカードを1枚入れることができます。



ZAA0398

### 🚗 アドバイス

- 炎天下での駐車は車内が大変高温になりますので、カードを入れたままにしないでください。カードが変形するおそれがあります。
- 盗難などを防ぐため、貴重品を入れたままにしないでください。
- 厚さのないカードは入れないでください。落下するおそれがあります。

## シートアンダートレイ★

運転席シートの下にあります。

- 開閉するときには、トレイを上げた状態で操作します。



ZAA0400

### ⚠️ 注意

- 引き出したトレイを戻すときは、最後まで確実に押し込んでください。また、トレイを引き出したまま走行しないでください。ブレーキをかけたときなどにトレイや収納した物が飛び出し、思わぬケガをするおそれがあります。

### 🚗 アドバイス

- トレイからはみ出るほど物を入れしないでください。シートの調節レバーに当たりレバー操作を妨げたり、収納した物が取り出せなくなるおそれがあります。

## コンビニフック

- 買い物袋などを引っ掛けるときに使います。

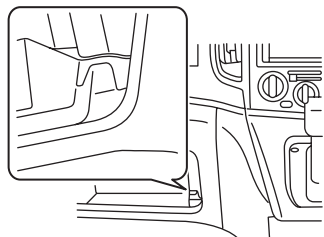

ZAA1045

### アドバイス

- 3kg以上の物を掛けないでください。フックが破損するおそれがあります。

## 荷室ロープフック

ラゲッジフロアに4箇所あります。

- 荷物の固定用としてロープなどを使用するときにお使いください。

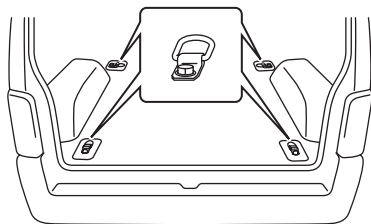

ZAA0404

※イラストは後席無車です。

## 仕切りカーテン★

- 前席まわりの空調効率をあげたいときに使います。
- ①天井部分のフックに仕切りカーテンのレールをはめ込みます。

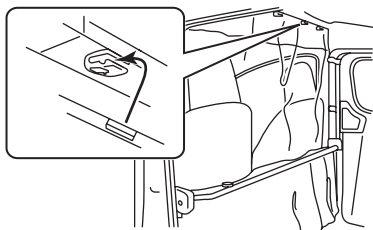

ZAA0409

- ②側面のホックに仕切りカーテンの取り付けボタンをはめ込みます。

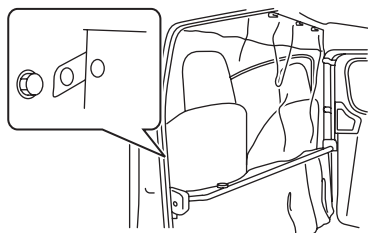

ZAA0488

※取り外すときは、操作した逆の手順で行います。

目次

警告

走行する前に

走行するとき

室内装備の  
使いかた車と  
の上手な  
つきあ  
いかた万  
一の時  
きサー  
ビス  
デー  
タさ  
く  
い  
ん



## パーテーションパイプ(バン)

### ⚠ 警告

- セカンドシートに人が乗るときは、必ずパーテーションパイプを取り外してください。急ブレーキをかけたときなど、重大な傷害につながるおそれがあります。
- パーテーションパイプを取り付けるときは、ガタツキがないようにしっかりと固定してください。

### ⚠ 注意

- 走行中はパーテーションパイプの操作を行わないでください。思わぬ事故につながるおそれがあります。

### 🚗 アドバイス

- セカンドシート無車は、必ずパーテーションパイプを取り付けてください。
- パーテーションパイプ付車は、セカンドシートを折りたたんだ状態で走行するときに、パーテーションパイプを取り外したまま走行すると違法改造になります。また、装着していないと車検を受けられません。

### ■取り付けかた

- フロントシート後方にあるパーテーションパイプを取り出します。
- 工具袋から樹脂パイプを取り出します。

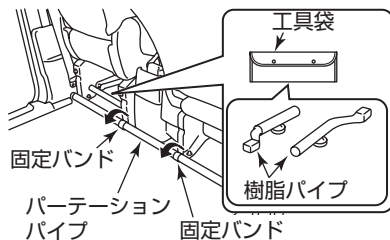

ZAA1001

### 🚗 アドバイス

- 樹脂パイプは2つあり、パーテーションパイプの取り付け穴からノブまでの長さが異なります。パーテーションパイプの切り欠きがある側には必ず短い方を使用してください。

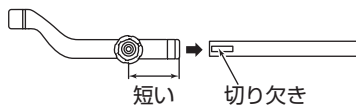

ZAA0486

### 荷室をより広く使いたいとき

- ①パーテーションパイプの切り欠きが助手席側にくるように持ち、パーテーションパイプに樹脂パイプを取り付けます。
- ②ノブを下に向け、片側ずつ車両側のブラケットに樹脂パイプを差し込みます。
- ③しっかりと車体側に押し付け、ノブを回して固定します。

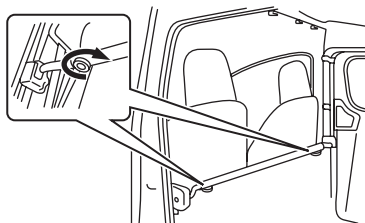

ZAA0489

### フロントシートの背もたれを倒したいとき

- ①パーテーションパイプの切り欠きが運転席側にくるように持ち、パーテーションパイプに樹脂パイプを取り付けます。
- ②ノブを下に向け、片側ずつ車両側のブラケットに樹脂パイプを差し込みます。
- ③しっかりと車体側に押し付け、ノブを回して固定します。

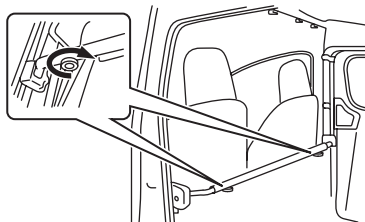

ZAA1008

### ■取り外しかた

- ①左右のノブを回してゆるめ、内側に引きながら外します。

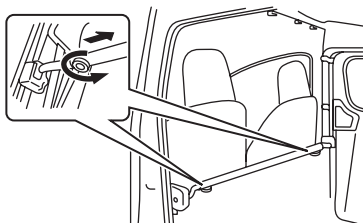

ZAA1009

- ②フロントシート後方の固定バンドにパイプを固定し、樹脂パイプを工具袋へ格納します。(OP192)

## フロアカーペット★

この車（年式）専用のフロアカーペットが設定されています。床の上にしっかりと固定して正しく使用してください。

### ■固定のしかた

床面には日産純正フロアカーペット用の固定クリップが付いています。

- ①フロアカーペットを床の形状に合わせて敷きます。
- ②フロアカーペットの取付穴に固定クリップのピンを通し、確実に固定します。

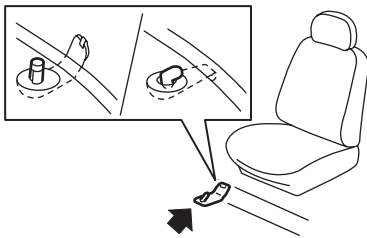

ZSS0043

※車種により、固定クリップ・ピンの形状や、各シートごとに設定されている数量は異なります。詳しい固定方法は、日産販売会社にお問い合わせください。

### ⚠ 警告

- この車（年式）専用のフロアカーペットを、床の上にしっかりと固定して正しく使用してください。フロアカーペットがずれて各ペダルと干渉し、思わぬスピードが出る、またはブレーキが効きづらくなるなど、重大な傷害につながるおそれがあります。

#### 運転席にフロアカーペットを敷くときは

- 日産純正品であっても、他車種及び異なる年式のフロアカーペットは使用しない。
- フロアカーペットでペダルを覆わない。
- フロアカーペットを重ねて敷かない。
- フロアカーペットがずれないように固定クリップで確実に固定する。
- 運転席専用のフロアカーペットを使用する。
- フロアカーペットを前後逆さまにしたり、裏返しにしたりして使用しない。

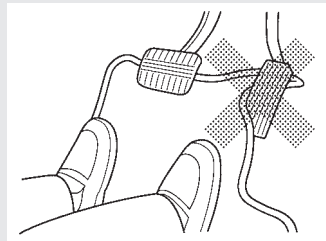

ESD0143Z

#### 運転する前に

- フロアカーペットが正しく固定されていることを定期的に確認し、洗車後は必ず確認する。
- エンジン停止時及びオートマチック車はセレクトレバーがPのときに、マニュアル車はシフトレバーがNのときに各ペダルをいっばいに踏み込み、フロアカーペットと干渉しないで運転に支障がないことを確認する。

★：車種、グレード、オプションなどにより、装着の有無が異なります。

# 車との上手なつきあいかた 5

●快適ドライブのために……………	196
雨の日の快適ドライブ……………	196
夏の快適ドライブ……………	197
寒冷時の取り扱い……………	198
タイヤチェーンについて……………	202
●お手入れのしかた……………	203
外装のお手入れ……………	203
内装のお手入れ……………	206
その他のお手入れ……………	207
タイヤの交換……………	208

目次

△警告

走行する前に

走行するとき

室内装備の  
使いかた車との上手な  
つきあいかた

万一のとき

サービスデータ

さくいん

# 快適ドライブのために

## 雨の日の快適ドライブ

### ■窓ガラスがくもるとき

#### フロント、サイドウィンドーガラス

エアコンで除湿します。

エアコンの吹き出し口をにして、吸い込み口は外気導入にします。冬でもエアコンを活用してください。

🔍窓ガラスのくもりの取りかた…  
P158



#### 知識

- 早くくもりを取りたいときは、吹き出し温度を高くし、吹き出し風量を多くします。

### バックドアガラス

リヤウインドーデフォグガススイッチ (🔍P:130) を使い、くもりを取ってください。

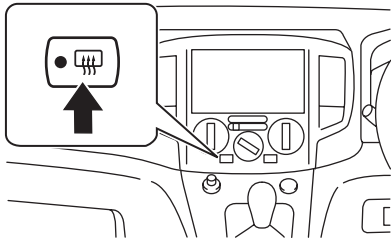

ZPA1394

### ■ガラスが油膜でギラギラするとき

ガラスクリーナーを使って、ガラスの表面やワイパーのゴムを清掃してください。

#### アドバイス

- 油膜があると、雨の夜などは対向車の光が乱反射して見にくくなることがあります。

### ■ワイパーのふき残しがあるとき

- ワイパーブレードのゴムが摩耗していたり、異物がかみ込んでいると線が残ります。ワイパーブレードを清掃し、異物を取り除いてください。
- ゴムが摩耗しているときは、早めにゴムを交換してください。
- 🔍ワイパーブレードの交換…メンテナンスノート「簡単な整備のしかた」をお読みください。

## 夏の快適ドライブ

■ **オーバーヒートを防ぐために**  
 日常点検で冷却水の量を点検してください。

高水温警告灯が点灯したら、車を安全な場所に止めて冷やしてください。

🔍 **オーバーヒートしたときは…P.247**

### 🚗 アドバイス

- 地面に水漏れの跡があるときや、冷却水が早くなるときは、日産販売会社で点検を受けてください。

### ■ 炎天下で駐車するとき

シートやハンドルに白い布やサンシェードなどを掛けたり、ボディにカバーなどを掛けて温度の上昇を防いでください。熱に弱い製品は車内に置かないでください。

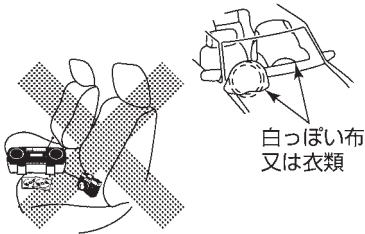

ZSD0011

### ⚠️ 警告

- お子さまや介護が必要な方だけを車内に残さないでください。炎天下では車内が高温になり、生命にかかわるおそれがあり危険です。

### ⚠️ 注意

- 炎天下では、樹脂部品や金属部品が高温になっていることがあり、触れるとやけどをするおそれがあります。特に小さいお子さまを乗せるときは注意してください。また、車内が高温になるので、CD、カメラ、サングラスなど樹脂製の小物、ガスライターや炭酸系の飲物などを置いたままにしないでください。変形したり爆発するおそれがあります。特にインストルメントパネルの上など、直射日光の当たる場所は大変高温になるので注意してください。

### ■ 海に出かけたあとは

- 車体に付着した塩分を早めに落としてください。塩分を付着させたまま放置しておくと、サビの原因となります。
- 洗車するときは、下回りも念入りに洗ってください。

## 寒冷時の取り扱い

### 車の冬じたく

#### ■エンジンオイルの準備

外気温に応じたエンジンオイルを使ってください。

- サービスデータ（エンジンオイル）…P.258

#### ■バッテリーの点検

●メンテナンスノート「簡単な整備のしかた」をお読みください。

#### ■冷却水の濃度点検

冷却水の凍結を防ぐため、冷却水の濃度を点検してください。

冷却水の濃度	凍結温度
30%	約-15℃
50%	約-35℃

冷却水を補充・交換するときは、日産純正スーパーロングライフクーラント（50%希釈品）をお使いください。

- サービスデータ（冷却水）…P.259

#### 🚗 アドバイス

- 工場出荷時に標準仕様車は30%、寒冷地仕様車は50%にしております。
- 冷却水の点検・補充・交換は日産販売会社にご相談ください。

#### ■冬用タイヤ、タイヤチェーンの準備

- 冬用タイヤに交換するときは、4輪とも必ず指定サイズで同一の銘柄、パターン（溝模様）のタイヤに交換してください。（●P.208）
- タイヤチェーンはお客様のタイヤサイズに合った日産純正品をおすすめします。（●P.202）

#### ■ウオッシャー液の濃度点検

ウオッシャー液の凍結を防ぐため、ウオッシャー液容器に記載してある凍結温度を参考に、外気温に応じた希釈割合（濃度）にしてください。

日産純正ウインドーウオッシャー液をおすすめします。

- ウオッシャー液の補給…P.207

#### ⚠️ 注意

- 外気温に応じた希釈割合に合わせてください。不適合の場合、ウインドーガラスに噴射した液が凍結し、視界不良となるおそれがあります。

## ■寒冷地用ワイパーブレードの装着

寒冷地用ワイパーブレードは、ワイパーブレードの金属部分をゴムで包み、雪の付着を少なくするものです。装着するときは、車のサイズに合った日産純正品をおすすめします。

リヤワイパーブレードについては、寒冷地専用ワイパーアームとセットでお使いください。（寒冷地仕様車を除く）

詳しくは、日産販売会社にご相談ください。

### 注意

- 高速走行時は、通常のワイパーブレードよりふき取りにくくなります。速度を落として走行してください。

### アドバイス

- 降雪期以外は通常ブレードに戻してください。

🔍ワイパーブレードの交換…メンテナンスノート「簡単な整備のしかた」をお読みください。

## 出発前の準備

### ■窓ガラスの雪や霜を落とす

プラスチックの板などを使って、ガラスを傷つけないように落としてください。

### 警告

- ルーフに積もった雪は落としてください。窓ガラスに雪が滑り落ちると視界の妨げとなり、思わぬ事故につながるおそれがあります。

### ■足回りの着氷を落とす

足回り（ブレーキホース、フェンダー裏側など）に付着した氷塊を、部品が破損しないように注意して取り除いてください。

### ■靴の雪を落とす

乗車時は、靴に付いた雪を取り除いてください。ペダル類の操作時に滑ったり、窓ガラスのくもりの原因となったりします。



## ■車が凍結したら

凍った部分にお湯をかけて氷を溶かしてください。溶けたらすぐにふき取ってください。

### アドバイス

- ドアなどの開閉部分を無理に開けないでください。ゴムがはがれたり損傷するおそれがあります。
- ワイパー、ドアミラー、ウインドーなどを無理に動かさないでください。装置が損傷するおそれがあります。
- ドアのキー穴部には、お湯をかけないでください。凍結するおそれがあります。

## 雪道を走行するとき

### ■滑りやすい路面の走りかた

- 滑りやすい路面での急発進、急加速、急ブレーキ、急ハンドルなど無理な運転は危険ですのでしないでください。雪道や凍結路では速度を落とし、車間距離をとり、ゆとりある運転をしてください。
- 雪道、凍結路では早めに冬用タイヤ、タイヤチェーンなどを装着して走行してください。  
 タイヤチェーンについて…P.202

### ■走行中の雪の付着に注意

- ブレーキに付着した雪が凍結し、ブレーキの効きが悪くなる場合があります。ときどきブレーキの効き具合を確認してください。効きが悪いときは、前後の車との距離を十分とり、低速走行で効きが回復するまでブレーキペダルを軽く踏んでください。
- フェンダーの裏側に付いた雪が積もり、ハンドルの切れが悪くなる場合があります。ときどき確認して雪を取り除いてください。

## 寒冷時の駐車

### ■長時間駐車するとき

- オートマチック車はセレクトレバーをPに、マニュアル車はシフトレバーを1速、またはRに入れ、パーキングブレーキをかけずに輪止めをしてください。パーキングブレーキをかけると、ブレーキが凍結して解除できなくなるおそれがあります。
- フロントグリルを風が吹いてくる方向に向けて駐車しないでください。エンジンルームに雪が入ったりエンジンが冷えて始動しにくくなります。
- 軒下や樹木の下には駐車しないでください。落雪で車が損傷するおそれがあります。
- 雪が降りそうなときや降雪時には、ワイパーアームを起こしておいてください。ブレードと窓ガラスが凍結し、破損するおそれがあります。

## 雪道を走行したあとは

- 凍結防止剤をまいた道路を走行したあとは、サビの原因となるので早めに洗車してください。洗車するときは、下回りも念入りに洗ってください。

### アドバイス

- 寒冷時に洗車をするときは、ブレーキに直接水がかからないように注意してください。ブレーキ装置に水が入ると凍結し、走行できなくなるおそれがあります。

目次

 警告

走行する前に

走行するとき

室内装備の  
使いかた車とのお上手な  
つきあいかた

万のとき

サービスデータ

さくいん

## タイヤチェーンについて

- タイヤチェーンは必ず前2輪に装着してください。4WD車も前2輪に装着してください。
- お客様のタイヤサイズに合ったタイヤチェーンでも使用できない場合があります。  
タイヤチェーンはお客様の車に適合した日産純正品をおすすめします。適合するタイヤチェーンについては日産販売会社にご相談ください。

### ■装着の前に

- 安全に作業できる平坦な場所に停車してください。
- パーキングブレーキをかけエンジンを止めます。さらに、非常点滅表示灯を点滅させ、必要に応じて停止表示板（または停止表示灯）を置きます。

### ■装着のしかた

- タイヤチェーンは付属の取扱説明書に従って正しく装着してください。

### ⚠ 注意

- 不適正に装着する、またはタイヤサイズに合わないものなどを使用すると、ブレーキ配管やフェンダーなどを破損するおそれがあります。

### 🚗 アドバイス

- タイヤチェーンを装着すると、ホイールカバーやアルミホイールに傷をつけるおそれがあります。ホイールカバーは外してください。
- タイヤチェーンを装着したときは、タイヤチェーンに付属の取扱説明書で指示された速度で走行してください。速度を守らないと、安全が損なわれたり、タイヤチェーンが切れたりします。
- 雪のない舗装路ではチェーンを装着したまま走行しないでください。路面を損傷したり、チェーンの摩耗を早めて寿命が短くなったりします。また、4WD車は機構に無理がかかり故障の原因となります。
- タイヤチェーンを装着しているときは、突起しているところや穴の上を走行しないでください。また、急ハンドルやタイヤがロックするようなブレーキ操作をしないでください。

# お手入れのしかた

## 外装のお手入れ

### 塗装面を美しく保つために

#### ■駐車、保管場所に注意

風通しの良い車庫や屋根のある場所をおすすめします。

#### ■洗車・ワックスがけの実施

- 塗装面に付着した汚れをそのままにすると、変色やサビの原因となります。次のような場合はすぐに洗車してください。
  - ・ ばい煙、虫の死がいや鳥のふん、樹液、鉄粉、コールトールなどが付着したとき。
  - ・ 海岸地区、凍結防止剤を散布した道路を走行したあと。
  - ・ ほこり、汚れがひどいとき。

#### アドバイス

- ケミカル用品などは用途により使い分けが必要です。用途にあったものをお使いください。
- ベンジン、シンナーなどの有機溶剤や酸、アルカリ性の溶液を使わないでください。変色やしみの原因となります。

## 洗車のしかた

### ■水洗いするとき

- ① 水をかけながら下回りの汚れを洗い流します。
- ② 水をかけながら塗装面の高い位置から低い位置の順にセーム皮や柔らかいスポンジなどで汚れを落とします。
  - ・ 汚れがひどいときは、ボディシャンプーなどを使い、その後十分に水で洗い流します。
- ③ はん点が残らないように水をふき取ります。

### 注意

- 下回りを洗うときは、ケガをしないように注意してください。

### アドバイス

- 洗車するときは、エンジンルーム内に水をかけないでください。エンジンの始動不良やエンジンの不調、電気部品の故障などの原因になるおそれがあります。
- 硬いブラシや、たわしなどは使わないでください。塗装面を傷つけるおそれがあります。
- 寒冷時に洗車をするときは、ブレーキに直接水がかからないように注意してください。ブレーキ装置に水が入ると凍結し、走行できなくなるおそれがあります。

目次

 警告

走行する前に

走行するとき

室内装備の  
使用しかた車との上手な  
つきあいかた万  
一  
の  
と  
き

サービステータ

さく  
い  
ん

## ■洗車機を使うとき

洗車機で洗車するときは、アンテナを外してください。

●アンテナの外しかた…P161

### 自動洗車機

ドアミラー（●P67）を格納してください。

### 高圧（コイン）洗車機

洗車ノズルと車体の距離を十分離して洗車してください。

## ⚠ 注意

- バックビューモニター付車は、高圧洗車機で洗車する場合、カメラの周囲部に直接水をかけないでください。カメラレンズに結露などが発生したり、故障や火災、感電の原因になります。

### 🚗 アドバイス

- 洗車機を使うときは、必ずアンテナを外してから行ってください。破損するおそれがあります。
- 自動洗車機で洗車すると、ブラシの傷がつき、塗装の光沢が失われたり劣化を早めることがあります。
- 自動洗車機で洗車すると、リヤワイパーを破損するおそれがあります。
- ドアガラスのまわりに高圧ノズルを近づけないでください。車内に水が漏れるおそれがあります。

## カメラレンズのお手入れ\*

中性洗剤を薄めて柔らかい布に含ませふき取ります。さらに乾いた柔らかい布でふき取ります。

### 🚗 アドバイス

- カメラレンズをアルコール、ベンジン、シンナーなどでふかないでください。変色などの原因になります。

## ワックスをかけるとき

ワックスがけは1か月に1回程度、または水はじきが悪くなったときに行ってください。かけかたは普通塗装車、メタリック及びパール塗装車とも同じです。

### ■ワックスのかけかた

- ① 塗装面の汚れを洗車などで取り除きます。
- ② 塗装面が冷えているとき（体温以下が目安）にワックスをかけます。かけかたはワックス容器に記載してある説明に従ってください。

#### アドバイス

- 塗装されていないバンパー、スポイラーなどの樹脂部品には、ワックスを使用しないでください。ムラになることがあります。
- コンパウンド（研磨剤）の入ったワックスを使うと、塗装面の光沢や水をはじく特性が失われることがあります。

### ■ワックスの選びかた

- コンパウンド（研磨剤）の入っていない、塗装に適したワックスを使ってください。日産純正カーワックスをおすすめします。詳しくは、日産販売会社にご相談ください。

## アルミロードホイールのお手入れ\*

- 中性洗剤を含ませたスポンジなどを使い、汚れを洗い落としてください。日産純正クリーナーをおすすめします。
- ※ 詳しくは、日産販売会社にご相談ください。

#### アドバイス

- 変色やしみの原因になったり、傷をつけるおそれがあるため、次のことをお守りください。
  - ・ 強酸性、強アルカリ性の洗剤は使わない。
  - ・ 洗剤はホイールの表面が冷えているときに使用する。（体温以下が目安）
  - ・ 洗剤を使用したあとは、早めに十分洗い流す。
  - ・ 硬いブラシやコンパウンド（研磨剤）の入った洗剤などは使わない。

## 軽い補修のしかた

塗装面の小さい傷はタッチアップペイントを使い、早めに傷部を補修してください。サビの発生を防止、塗装面を長持ちさせます。

## 内装のお手入れ

### ⚠️ 注意

- 車内に水をかけないでください。オーディオやスイッチ類、フロア下の配線や電気部品などに水がかかるとう故障するおそれがあります。

### 🚗 アドバイス

- 変色やしみなどの原因になるおそれがあるため、次のことをお守りください。
  - ・ベンジン、シンナーなどの有機溶剤や酸、アルカリ性の溶液を使わないでください。また、各種クリーナーには、これらの成分が含まれているおそれがありますので確認してから使ってください。
  - ・芳香剤などは、中身がこぼれないように確実に固定してから使用してください。また、吊り下げタイプなどは、内装部品に接触しないようにしてください。

## カーペットの汚れ取り

電気掃除機でほこりを取り除き、日産純正ルームクリーナーなどで汚れを落としてください。

フロアカーペットを取り外したときは、敷き直すときにフロアカーペットがずれないように固定クリップで正しく確実に固定してください。

📖フロアカーペット…P:194

掃除機でほこりを  
取り除いてから！



TCA0145Z

## 布、ビニールレザーの汚れ取り

中性洗剤を薄めて柔らかい布に含ませ、軽くふき取ります。さらに水に浸した布を固くしぼってふき取ります。

汚れがひどいときは、日産純正ルームクリーナーなどで汚れを落としてください。



TCA0146Z

## バックドアガラスの清掃

- ガラスの内側を清掃するときは、熱線を切らないように水を含ませた柔らかい布で熱線にそって軽くふいてください。
- ガラスクリーナー、洗剤などは使わないでください。

## メーター表面やその他光沢のあるプラスチック部品の汚れ取り

塵、ほこりを取り除き、柔らかい布を真水に浸して、固くしぼってから軽くふき取ります。

硬いブラシや布、ティッシュでこすると、傷がつくことがあります。

### 🚗 アドバイス

- 乾いた布やウエットティッシュなどを使用しないでください。傷がついたり、変色の原因になります。
- ワックスやコーティング剤、油などが付着した布ではふかないでください。変色の原因になります。

## その他のお手入れ

### ウオッシャー液の補給

- ウオッシャー液が不足しているときは、ウオッシャータンクのキャップを外し、ウオッシャー液を補給してください。ウオッシャー液容器に記載してある凍結温度を参考に、外気温に応じた希釈割合（濃度）にして補給します。

日産純正ウインドーウオッシャー液をおすすめします。

🔍ウオッシャータンク容量…P.259

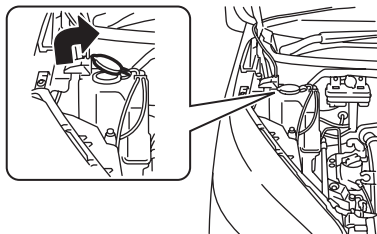

ZSD0015

### ⚠️ 注意

- ウオッシャー液を補給するときは、液を高温部にかけないようにしてください。出火するおそれがあります。

### 🚗 アドバイス

- ウオッシャー液のかわりに石けん水などを入れないでください。塗装面がしみになるおそれがあります。

### 📖 知識

- フロントワイパーとリヤワイパーのウオッシャータンクは兼用です。

目次

⚠️ 警告

走行する前に

走行するとき

室内装備の  
使いかた

車との上手な  
つきあいかた

万のとき

サービスデータ

さくいん



## タイヤの交換

### ⚠ 注意

- タイヤはゴム製品のため、徐々に劣化します。安全を確保するため、5～7年を目安に必ず点検を受けてください。点検については日産販売会社へご相談ください。

### ■ タイヤの位置交換 (ローテーション)

タイヤの偏摩耗を防ぎ、寿命を伸ばすために、約5,000km走行ごとに定期的な位置交換をおすすめします。

🔍 タイヤ交換のしかた…P.239

#### 〈2WD〉

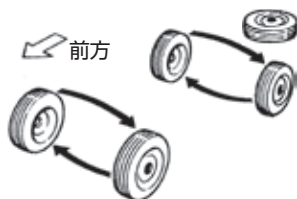

ZSD0019

#### 〈4WD〉

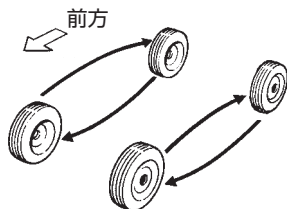

ZSD0073

### ⚠ 注意

- タイヤ間に著しい摩耗差があったり、空気圧が規定値より著しく異なると、車の性能が十分発揮できなくなり、安全性を損なう、または故障の原因になります。

### 🚗 アドバイス

- タイヤの位置交換と同時に空気圧も点検してください。
- タイヤの位置交換については、日産販売会社にご相談ください。

### 📖 知識

- 車載のジャッキを使って、タイヤの交換（スペアタイヤ付車）を行うときは、スペアタイヤを使って1輪ずつ交換してください。

### ■タイヤ空気圧の点検

- タイヤの空気圧は、走行前のタイヤが冷えているときに点検・調整してください。

タイヤ接地部のたわみが大きいときは、空気圧が不足しています。すみやかに調整するか、日産販売会社にご相談ください。偏平タイヤの空気圧はたわみ状態ではわかりにくいので、タイヤエアゲージを使用し点検してください。

- タイヤ空気圧は自然に少しずつ低下します。月に一度はタイヤエアゲージを使用してタイヤ空気圧が適正であるか点検してください。
- タイヤ空気圧は走行に伴い約1割程度上がる場合があります。
- タイヤの指定空気圧は運転席ドア開口部に表示、及び巻末のサービスデータに記載してあります。

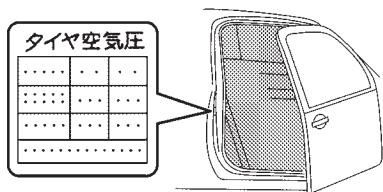

TCE0092Z

### ⚠ 注意

- タイヤの空気圧が不足したまま走行すると、バースト（破裂）するなど、思わぬ事故につながるおそれがあります。

### ■タイヤ摩耗の点検

- 摩耗限界表示（ウェアインジケータ）が表れたら、タイヤを交換してください。

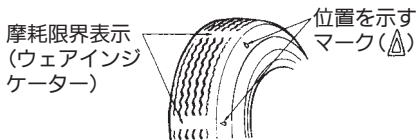

TCD0071Z

## ■タイヤ・ロードホイールを交換するとき

- タイヤを交換するときは、4輪とも同時期に行い、必ず指定サイズで同一の銘柄、パターン（溝模様）のタイヤを取り付けてください。
- タイヤサイズは運転席ドア開口部のタイヤ指定空気圧表示を参照してください。

### ⚠ 注意

- 指定サイズ以外のタイヤ・ロードホイールは絶対に取り付けしないでください。不適合なタイヤ・ロードホイールを取り付けると、安全性が損われ、思わぬ事故につながるおそれがあります。
- 特に4WD車は径が異なるタイヤを装着すると、車の機構に無理がかかり、重大な故障につながります。
- VDC付車は、径が異なるタイヤを装着すると、VDCのシステムが正常に作動しないことがあります。次のようなタイヤの装着はしないでください。
  - ・摩耗差の大きいタイヤの装着
  - ・前輪、または後輪だけに冬用タイヤを装着
  - ・サイズや種類の異なるタイヤを個々に装着
- タイヤの交換をするときは、日産販売会社にご相談ください。

- ロードホイールを交換するときは、必ず指定サイズで同一種類のロードホイールを取り付けてください。ロードホイールのサイズは巻末のサービスデータに記載してあります。

### 🚗 アドバイス

- ロードホイールは、リムサイズやインセットが同じでも、他の車の物は使えない場合があります。お手持ちの物をご使用になるときは、日産販売会社にご相談ください。
- アルミロードホイールには荷重制限がありますので、交換するときは日産販売会社にご相談ください。
- タイヤやロードホイールを交換したときは、ホイールバランスを確実にとってください。

# 万一のとき

# 6

● ドアが開かないときは……………	212
リモコン（インテリジェントキー）でドアが開かない…	212
● エンジンが始動しないときは……………	213
インテリジェントキーで始動できない ……	213
ジャンプスタートのしかた ……	214
● ハンドルがロックし、エンジンの始動ができないときは…	216
ハンドルロック（ステアリングロック）の解除のしかた…	216
● 各種警告機能について……………	217
警告灯がついたときは ……	217
ブザー（警報音）が鳴ったときは（インテリジェントキー付車）…	222
● くもりが取れないときは……………	223
窓ガラスのくもりの取りかた ……	223
● 動かないときは……………	225
セレクトレバーが動かない（オートマチック車）…	225
雪道やぬかるみからの脱出のしかた ……	225
けん引について ……	226
後ろ側のフック（リヤフック）について（2WD車）…	228
後ろ側のフック（リヤフック）について（4WD車）…	229
● 路上で故障したときは……………	230
発炎筒の使いかた ……	230
故障したときの対処方法 ……	231
● 工具・ジャッキ・スペアタイヤについて……………	232
格納場所 ……	232
スペアタイヤについて（2WD車） ……	233
ジャッキアップのしかた ……	235
●パンクしたときは……………	239
タイヤ交換のしかた（2WD車） ……	239
タイヤ応急修理のしかた（4WD車） ……	242
● オーバーヒートしたときは……………	247
● ヒューズを点検・交換するときは……………	248
● 電球（バルブ）を交換するときは……………	250
● 事故がおきたときは……………	256

# ドアが開かないときは

## リモコン（インテリジェントキー）でドアが開かない

### ■キー（メカニカルキー）によるドアの施錠・解錠

車両前方に回すと施錠し、車両後方に回すと解錠します。

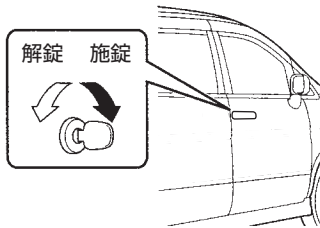

ZIC0227

### 知識

#### インテリジェントキー付車

- メカニカルキーはインテリジェントキーに内蔵されています。

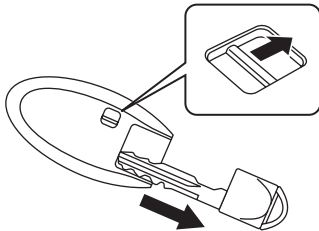

ZIC0035

# エンジンが始動しないときは

## インテリジェントキーで始動できない★

インテリジェントキーの電池が切れたときや、使用環境によりインテリジェントキーと車両の通信が正常に行われないうときは、以下の手順でエンジンを始動してください。

- ① イグニッションノブからノブキャップを外します。

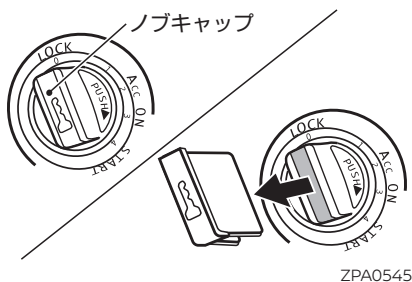

- ② ブレーキペダルをしっかりと踏みます。
- ③ メカニカルキーをイグニッションノブに奥までしっかり差し込みます。
- ④ イグニッションノブを押し込みながらSTARTまで回し、エンジンを始動します。
- ・マニュアル車は、クラッチペダルをいっばいに踏み込んで操作します。
  - ・エンジンがかかったら、ノブから手を離します。

## 知識

- ・メカニカルキーは奥までしっかり差し込み、ゆっくりと回してください。早く回すと途中で引っ掛かることがあります。
- ・イグニッションノブが回りにくいときは以下の操作をしてください。
  - ・もう一度メカニカルキーを奥まで差し込みイグニッションノブを押し直して一旦LOCK側へ回し、その後ゆっくりとON側へ回す。
  - ・ハンドルを左右に軽く回しながらイグニッションノブを回す。
- ・メカニカルキーは、エンジンイモビライザー機能（QP41）によりあらかじめ登録されているキー以外でのイグニッションノブのロック解除、及びエンジンの始動を禁止しています。

## ノブキャップについて

- ・イグニッションノブの穴にほこりなどが入るのを防ぐため、メカニカルキーを使わないときはノブキャップを取り付けてください。
- ・ノブキャップを外したときは、なくさないように保管してください。

## ジャンプスタートのしかた

次のようなときは、バッテリーあがりです。

- スターターが回らないか、回っても回転が弱くエンジンがかからないとき。
- ライトがいつもより極端に暗いとき。
- ホーンの音が小さい、または鳴らないとき。

## ■ 処置のしかた

12V（ボルト）バッテリー仕様の救援車を依頼し、ブースターケーブル（別売り）をつなぎ始動してください。

- ① キースイッチ（イグニッションノブ）をLOCKに戻します。
- ② ブースターケーブルを次の順番でつなぎます。

### 1本目

- ① 自車（あがった）バッテリーの⊕ 端子
- ② 救援車（正常な）バッテリーの⊕ 端子

### 2本目

- ③ 救援車（正常な）バッテリーの⊖ 端子
- ④ 自車のエンジン本体（バッテリーから離れたステーなど）

## ⚠ 警告

- ブースターケーブルをつなぐときは、以下のことを必ず守ってください。火花が発生し、バッテリーから発生する可燃性ガスに引火して爆発し、やけどなど重大な傷害につながるおそれがあります。
  - ・ ブースターケーブルを正しい順番と位置でつなぐ。
  - ・ ブースターケーブルを自車バッテリーの⊖端子に直接つながない。
  - ・ ブースターケーブルの⊕端子と⊖端子を接触させない。

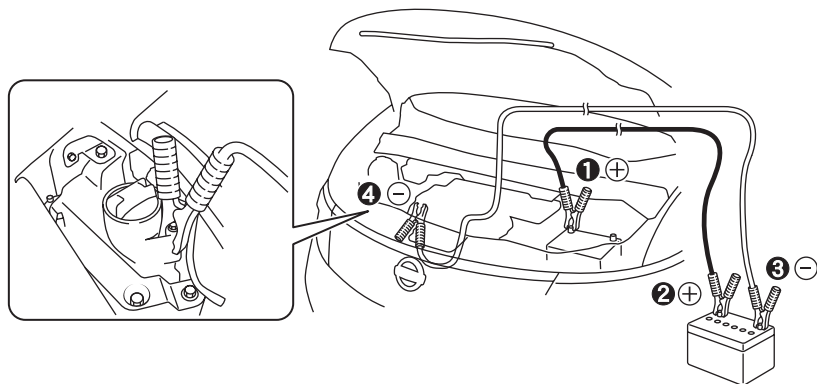

- ③ 救援車のエンジンを始動し、エンジン回転数を少し高めにします。
- ④ 自車のエンジンをかけます。
- エンジンをかけるときは、ヘッドランプやエアコンなどはOFFにしてください。
  - エンジンが始動しても、しばらくエアコンやオーディオを使わないでください。

#### アドバイス

- インテリジェントキー付車は、スターターが回ってもエンジンが始動できない場合には、一旦イグニッションノブをAcc、または(OFF)に戻し、10秒以上待ってから再始動してください。

- ⑤ ブースターケーブルをつないだときと逆の順番で外します。
- ⑥ 早めに日産販売会社で点検を受けてください。

#### 警告

- バッテリーを充電するときは換気を十分行い、火気は近づけないでください。バッテリーから発生する可燃性ガスに引火して爆発するおそれがあります。
- バッテリー液は希硫酸です。目や皮膚に付着すると、失明や炎症など重大な傷害につながるおそれがあります。万一、付着したときは、すぐに多量の水で洗浄し、飲み込んだときは多量の水を飲んで応急処置をしたあと、医師の診療を受けてください。

#### 注意

- ブースターケーブルのワニグチクリップは、車体に触れたり、他のワニグチクリップと接触しないように注意してください。
- ブースターケーブルは、エンジン始動時の振動で外れたりしないように、確実につないでください。
- ブースターケーブルをつなぐときや外すときは、冷却ファンやベルトに巻き込まないように注意してください。

#### アドバイス

- 押しがけでの始動はできません。
- バッテリーはお客さまの車に適合した日産純正部品をおすすめします。詳しくは、日産販売会社にご相談ください。
- インテリジェントキー付車はバッテリーがあがるとハンドルロック(ステアリングロック)の解除が行えず、イグニッションノブを回せなくなります。すみやかにバッテリーを充電してください。



# ハンドルがロックし、エンジンの始動ができないときは

ハンドルがロックされているときはキー（リモートコントロールエントリーシステム付車）またはイグニッションノブ（インテリジェントキー付車）が回せない場合があります。次の手順でハンドルロック（ステアリングロック）を解除してください。

## ハンドルロック（ステアリングロック）の解除のしかた

### リモートコントロールエントリーシステム付車

- ハンドルを左右に回しながらキーを回します。ロックが解除できないときは、繰り返し行ってください。
- ☑エンジンのかけかた（リモートコントロールエントリーシステム付車）…P141

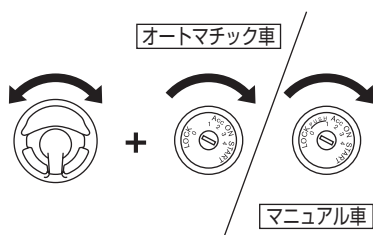

ZCE0747

### インテリジェントキー付車

- ハンドルを左右に回しながらイグニッションノブを回します。ロックが解除できないときは、繰り返し行ってください。
- ☑エンジンのかけかた（インテリジェントキー付車）…P142

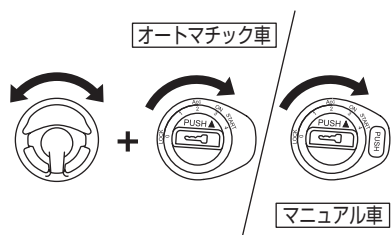

ZCE0748

### アドバイス



- ハンドルがロックされていても、数mm～数cmだけ動かすことができます。その範囲内でハンドルを左右にゆっくり回しながらキー（リモートコントロールエントリーシステム付車）またはイグニッションノブ（インテリジェントキー付車）を回してください。
- ハンドルがロックされているときはハンドルが重く、力を入れないと回すことができないことがあります。
- インテリジェントキー付車は、バッテリーがあがるとハンドルロック（ステアリングロック）の解除が行えず、イグニッションノブが回せなくなります。すみやかにバッテリーを充電してください。

# 各種警告機能について

## 警告灯がついたときは

運転中に警告灯・表示灯が点灯、または点滅したときは、次の対処方法に従ってください。

●車両故障のおそれがない表示灯については、P107をお読みください。

名称	点灯・点滅する条件	説明・対処方法
油圧警告灯 	<ul style="list-style-type: none"> <li>キースイッチ（イグニッションノブ）をONにすると点灯し、エンジンがかかると消灯します。</li> <li>エンジン回転中、エンジン内部を潤滑しているオイルの圧力が低下すると点灯します。</li> </ul>	点灯したときは、ただちに安全な場所に停車してエンジンを止め、日産販売会社に連絡してください。 点灯したまま走行しないでください。エンジンを破損するおそれがあります。
故障警告灯（MIL） 	<ul style="list-style-type: none"> <li>キースイッチ（イグニッションノブ）をONにすると点灯し、エンジンがかかると消灯します。</li> <li>エンジン回転中、エンジン電子制御システムに異常があると点灯、または点滅します。</li> </ul>	点灯、または点滅したときは、ただちに日産販売会社に連絡してください。
充電警告灯 	<ul style="list-style-type: none"> <li>キースイッチ（イグニッションノブ）をONにすると点灯し、エンジンがかかると消灯します。</li> <li>エンジン回転中、バッテリーの充電系統に異常があると点灯します。</li> </ul>	点灯したときは、すみやかに安全な場所に停車して、日産販売会社に連絡してください。 点灯したまま走行しないでください。バッテリーが破損したり、エンジンが突然停止したりし、思わぬ事故につながるおそれがあります。

目次

警告

走行する前に

走行するとき





室内装備の  
使いかたつ車との  
あの手な  
いかた





万一のとき

サービス  
センター

さくいん

名称	点灯・点滅する条件	説明・対処方法
ブレーキ警告灯 	<ul style="list-style-type: none"> <li>● 正常なときは、キースイッチ（イグニッションノブ）をONにすると点灯し、数秒後に消灯します。（パーキングブレーキをかけているときは消灯しません。）</li> <li>● キースイッチ（イグニッションノブ）がONのとき、次の場合は点灯し続けます。               <ul style="list-style-type: none"> <li>・パーキングブレーキをかけているとき。</li> <li>・ブレーキ液が不足しているとき。</li> <li>・ブレーキシステムに異常があるとき。</li> </ul> </li> </ul>	<p>走行中はパーキングブレーキを解除してください。</p> <p>パーキングブレーキを解除しても点灯し続けるときは、ただちに安全な場所に停車して、日産販売会社に連絡してください。この場合はブレーキの効きが極度に悪くなっているおそれがあります。ブレーキの効が悪いときは、ブレーキペダルを強く踏んで停車してください。</p> <p>エンジン始動後や走行中に点灯したときは、高速走行や急ブレーキを避け、すみやかに日産販売会社で点検を受けてください。パーキングブレーキを解除しても点灯し続けるときは、点灯したまま走行しないでください。また、ブレーキ液が規定量以下になっていたら走行しないでください。ブレーキの効きが極度に悪くなり、思わぬ事故につながるおそれがあります。</p>

名称	点灯・点滅する条件	説明・対処方法
ABS警告灯 	<ul style="list-style-type: none"> <li>キースイッチ（イグニッションノブ）をONにすると数秒間点灯後、消灯します。</li> <li>キースイッチ（イグニッションノブ）がONのとき、ABSのシステムに異常があると点灯します。</li> </ul>	キースイッチ（イグニッションノブ）をONにしても点灯しないとき、またはエンジン始動後や走行中に点灯したときは、高速走行や急ブレーキを避け、すみやかに日産販売会社で点検を受けてください。
シートベルト警告灯 	<ul style="list-style-type: none"> <li>キースイッチ（イグニッションノブ）がONのとき、運転者がシートベルトを着用していないと点灯します。</li> </ul>	点灯したときはシートベルトを着用してください。走行中は全員がシートベルトを着用してください。着用しないと、万一の事故時や急ブレーキ時に、死亡や重大な傷害につながるおそれがあります。
半ドア警告灯 	<ul style="list-style-type: none"> <li>キースイッチ（イグニッションノブ）がONのとき、全ドアが確実に閉まっていないと点灯します。</li> </ul>	ドアを確実に閉めてください。走行前に消灯していることを確認してください。ドアが完全に閉まっていない（半ドア）と走行中に突然開き、思わぬ事故につながるおそれがあります。
SRSエアバッグ警告灯 	<ul style="list-style-type: none"> <li>キースイッチ（イグニッションノブ）をONにすると約7秒間点灯後、消灯します。</li> <li>キースイッチ（イグニッションノブ）がONのとき、SRSエアバッグのシステム、プリテンショナー機能に異常があると、点灯、または点滅を続けます。</li> </ul>	キースイッチ（イグニッションノブ）をONにしても点灯しないとき、または約7秒間たっても点灯、点滅を続けるときは、すみやかに日産販売会社で点検を受けてください。キースイッチ（イグニッションノブ）をONにしても点灯しないときや、点灯、点滅を続けるときは、放置したまま走行しないでください。万有的时候SRSエアバッグ、プリテンショナーシートベルトが正常に作動せず、重大な傷害につながるおそれがあります。

名称	点灯・点滅する条件	説明・対処方法
VDC警告灯★ 	<ul style="list-style-type: none"> <li>キースイッチ（イグニッションノブ）をONにすると数秒間点灯後、消灯します。</li> <li>VDC作動中に点滅します。</li> <li>キースイッチ（イグニッションノブ）がONのときVDCのシステムに異常があると点灯します。</li> </ul>	点灯したときは、すみやかに日産販売会社で点検を受けてください。
EPS（電動パワーステアリング）警告灯 	<ul style="list-style-type: none"> <li>キースイッチ（イグニッションノブ）をONにすると点灯し、エンジンがかかると消灯します。</li> <li>エンジン回転中、電動パワーステアリングのシステムに異常があると点灯します。</li> </ul>	点灯したときは、すみやかに日産販売会社で点検を受けてください。
高水温警告灯 （赤色表示） 	<ul style="list-style-type: none"> <li>キースイッチ（イグニッションノブ）をONにすると約2秒間点灯後、消灯します。</li> <li>エンジン回転中、エンジン冷却水の温度が異常に高くなったとき点灯します。</li> </ul>	点灯したときは、ただちに安全な場所に車を止めて処置してください。 ●オーバーヒートしたときは…P.247 そのまま走行を続けると、エンジン故障の原因となり、火災につながるおそれがあります。
KEY警告灯★ 	<ul style="list-style-type: none"> <li>イグニッションノブをONにすると約2秒間点灯後、消灯します。</li> <li>イグニッションノブを押したとき、ノブを回せる状態になると緑色に点灯します。</li> <li>イグニッションノブを押したとき、インテリジェントキーを携帯していないと赤色に点灯し、ノブを回すことができません。</li> <li>イグニッションノブがAccまたはONのとき、インテリジェントキーが車外に持ち出されると警告灯が赤点滅します。</li> </ul>	赤点灯、または赤点滅したときは、すみやかにキーの場所を確認してください。運転中は、運転者が必ずインテリジェントキーを携帯してください。また、車外に出るときはイグニッションノブをLOCKに戻してください。

目次

警告

走行する前に

走行するとき

室内装備の  
使いかたつ車と  
あの上か  
手な万  
一  
の  
と  
きサー  
ビス  
デー  
タさ  
く  
い  
ん

名称	点灯・点滅する条件	説明・対処方法
LOCK警告灯★ 	<ul style="list-style-type: none"> <li>イグニッションノブをONにすると約2秒間点灯後、消灯します。</li> <li>イグニッションノブをLOCKに戻し忘れたとき（イグニッションノブがAccとLOCKの間にあるとき）点滅します。</li> </ul>	点滅したときは、イグニッションノブをLOCKに戻してください。

★：車種、グレード、オプションなどにより、装着の有無が異なります。

## ブザー（警報音）が鳴ったときは（インテリジェントキー付車）

車両盗難などを防ぐため、車外でブザー（警報音）が鳴ることがあります。

どこで音が鳴りましたか？	どんな音が鳴りましたか？	何をしたときに鳴りましたか？	確認すること
車外	ピピピピ...	リクエストスイッチを押したとき	イグニッションノブがLOCKに戻っているか インテリジェントキーを車内（ラゲッジルーム含む）に置き忘れていないか いずれかのドアが半ドアになっていないか ドアを閉める前にリクエストスイッチを押していないか メカニカルキーがイグニッションノブに差し込まれていないか
		インテリジェントキーの施錠スイッチを押したとき	いずれかのドアが半ドアになっていないか ドアを閉める前に施錠スイッチを押していないか
		運転席ドアを閉めたとき	イグニッションノブがLOCKに戻っているか
	ピッピッピッ	ドアを閉めたとき	イグニッションノブがAcc、またはONのまま、インテリジェントキーが車外へ持ち出されていないか
車内	ピピッ	イグニッションノブをLOCKに戻したとき	セレクトレバーがPになっているか（オートマチック車のみ） イグニッションノブがLOCKに戻っているか
	ピピピピッ、 ピピピピッ...	運転席ドアを開けたとき	イグニッションノブがLOCKに戻っているか メカニカルキーがイグニッションノブに差し込まれていないか

# くもりが取れないときは

## 窓ガラスのくもりの取りかた

### ■フロント、サイドウィンドーガラス

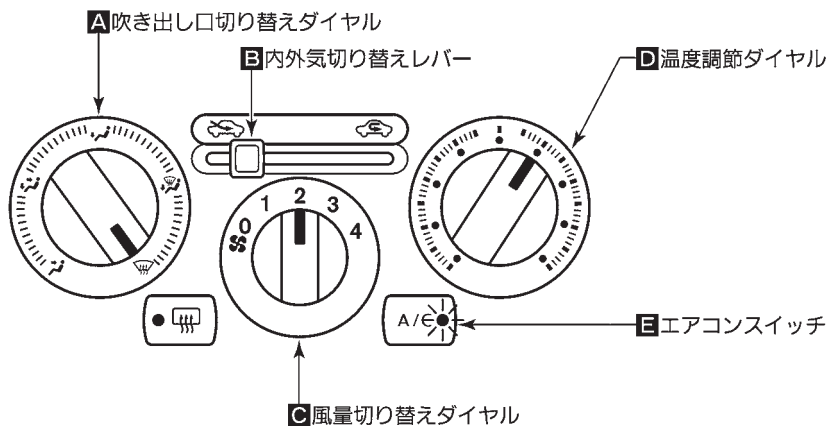

ESE0647Z

- ① 吹き出し口切り替えダイヤル**A**をデフロスター位置にします。
- ② 内外気切り替えレバー**B**を外気導入（左側）にします。
- ③ 風量切り替えダイヤル**C**を回して風量を調節します。  
(1：風量少ない～4：風量多い)
- ④ 温度調節ダイヤル**D**を高温側（右側）に回します。
- ⑤ エアコンスイッチ**E**を押してエアコンを作動させます。  
(スイッチの表示灯が点灯)

※止めるときは、風量切り替えダイヤル**C**を0 (OFF) の位置にします。

### ⚠ 注意

- 吹き出し口切り替えダイヤル**A**をデフロスター位置にしているときは、エアコンの設定温度を低温にすると、フロントウィンドーガラスの外側に露が付き、視界を妨げるおそれがあります。

### 🚗 アドバイス

- 吹き出し口切り替えダイヤル**A**をデフロスター位置にしているときは、内気循環にしないでください。  
くもりがとれにくくなります。
- 早くくもりを取りたいときは、温度を高温にし、風量を多くします。

### 📖 知識

- 窓ガラスのくもりを取りながら足元への送風をしたいときは、吹き出し口を位置にします。

目次

⚠ 警告

走行する前に

走行するとき

室内装備の  
使用がた車の上か  
つかあの手な

万のとき

サービスデー

さくいん



## ■バックドアガラス

リヤウインドーデフォグサー  
スイッチ (P.130) を使い、くも  
りを取ってください。

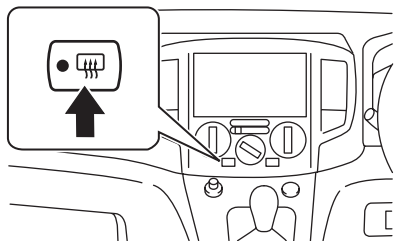

ZPA1394

# 動かないときは

## セレクトレバーが動かない (オートマチック車)

万一バッテリーあがりなどでセレクトレバーをPから動かせないときは、シフトロック解除ボタンを使います。

- ①安全のためパーキングブレーキをかけ、ブレーキペダルを踏み続けます。
- ②お手持ちの精密ドライバーなどでふたを外します。
  - ・傷つきを防ぐため、ドライバーに布などをあてて外してください。

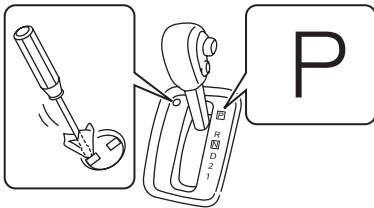

ZPA0287

- ③お手持ちの精密ドライバーなどでシフトロック解除ボタンを押しながらセレクトレバーのボタンを押して、セレクトレバーを動かします。

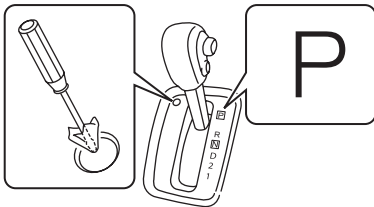

ZPA0297

### 🚗 アドバイス

- セレクトレバーをPから動かせないときは、シフトロックシステム (OP23) などの故障が考えられます。すみやかに日産販売会社で点検を受けてください。

## 雪道やぬかるみからの脱出のしかた

砂地、雪道、ぬかるみなどから抜け出せなくなったときは、次の方法で脱出してください。

- ①VDC付車は、VDC OFFスイッチを押して、VDCをOFFにします。
- ②車両の前後に障害物がないことを確認します。
- ③ハンドルを左右に回し、前輪の周囲をならします。必要に応じ、タイヤの下に木材などをそえてください。
- ④ゆっくりとアクセルペダルを踏み込み、前進または後退します。周囲の安全を確認したうえで、前進と後退を繰り返してください。

### ⚠️ 警告

- 周囲の人や物との衝突を避けるため、前進と後退を繰り返すときは、周辺に何も無いことを確認してください。特に脱出の瞬間は、車両が前方または後方に飛び出すおそれがあります。
- 必要以上にアクセルペダルを踏み込まないでください。急発進して思わぬ事故につながるおそれがあります。

### 🚗 アドバイス

- 数回試しても脱出できないときは、日産販売会社またはJAFなどのロードサービスに連絡してください。

## けん引について

車が動かない、または異常な音がするときは、けん引せずに日産販売会社へご連絡ください。

けん引が必要なときは、できるだけ日産販売会社、または専門業者に依頼してください。

●JAFの営業所一覧…メンテナンスノート「サービス網について」をお読みください。

## 他車にけん引してもらうとき

### 注意

- けん引してもらうときは、キースイッチ（イグニッションノブ）をLOCKにしないでください。ハンドルがロックされ操作ができなくなり危険です。
- エンジンが停止していると、ブレーキやパワーステアリングの倍力装置が働かなくなるため、極度にブレーキの効が悪くなる、またはハンドルの操作力が重くなりますので注意してください。
- 長い下り坂では、ブレーキが過熱して効かなくなり、事故につながるおそれがあります。このような場所でけん引するときは、レッカー車で引いてもらってください。
- 4WD車はトレーラーに車載するか、4輪接地の状態でけん引してもらってください。2輪を上げた状態でけん引すると、上げた車輪が回転して、思わぬ事故や故障につながるおそれがあります。

### 注意

- VDC付車の前輪を上げてけん引するときは、キースイッチ（イグニッションノブ）をONにしないでください。VDCが作動しブレーキがかかることがあります。
- インテリジェントキー付車はイグニッションノブがLOCKの位置でバッテリーがあがると、ハンドルロック（ステアリングロック）の解除ができなくなるため、このままの状態でけん引しないでください。けん引するときは救援車のバッテリーとつなぎ、イグニッションノブを回してハンドルロック（ステアリングロック）を解除し、ハンドル操作ができる状態で行ってください。また、けん引中はイグニッションノブをLOCKの位置にしないでください。ハンドル操作ができなくなり危険です。

### アドバイス

- オートマチック車をけん引してもらうときは、速度30km/h以下、距離30km以内にしてください。高速走行や長距離走行をすると、トランスアクスルが破損することがあります。できるだけレッカー車、またはトレーラーを依頼してください。
- けん引ロープはできるだけソフトロープを使い、バンパーに傷をつけないように注意してください。

- ①カバーの溝にマイナスドライバーのような先の細いお手持ちの工具を差し込み、カバーを外します。

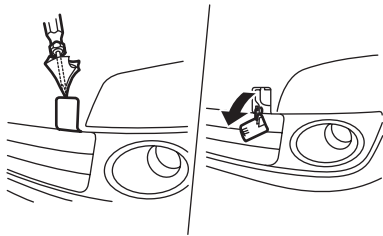

ZCE0270

#### アドバイス

- 工具に布などをあてながら外してください。車体に傷をつけるおそれがあります。

- ②けん引フックをホイールナットレンチを用いて確実に取り付けます。

●工具…P.232

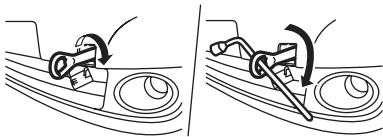

ZCE0271

- ③自車及び他車のけん引フックにロープを掛けます。

#### 注意

- 指定以外のフックは絶対に使わないでください。フック部が破損するおそれがあります。

#### アドバイス

- ロープを掛けるときは、できるだけ同じ側で水平になるように掛けてください。

- ④ロープ中央に30cm×30cm以上の白い布を必ず取り付けます。

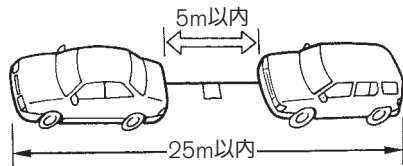

TCA0552Z

- ⑤エンジンをかけられるときはエンジンをかけ、オートマチック車はセレクトレバーをNに、マニュアル車はシフトレバーをNにします。

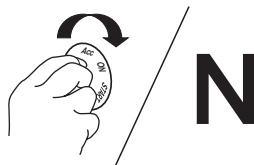

ECE0142Z

#### 注意

- エンジンをかけられないときは、キースイッチ(イグニッションノブ)をAcc、またはONにしてください。

- ⑥パーキングブレーキを解除します。  
 ⑦けん引中はロープをたるませないように、前の車の制動灯に注意してください。

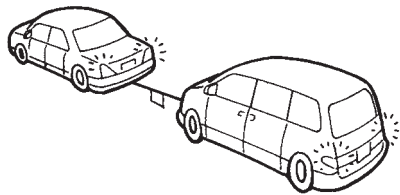

TCD0036Z

※使い終わったら、けん引フックを取り付けた逆の手順で取り外します。

## 後ろ側のフック（リヤフック）について（2WD車）

- 後ろ側のフック（リヤフック）は車両輸送時の固定専用です。けん引には絶対に使わないでください。
- この車で他車をけん引することはできません。

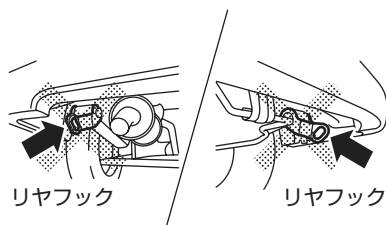

ZCE0758

## 🚗 アドバイス

- けん引用として使うと、車両を損傷するおそれがあります。トレーラーなどで輸送するときは、左右リヤフック、左右フロントフックを使い固定してください。

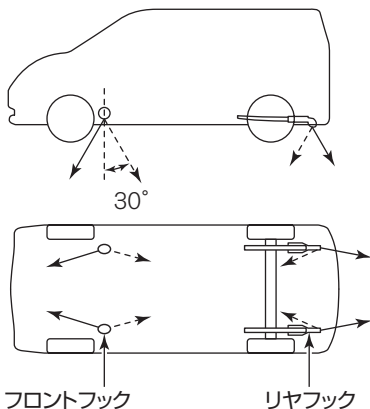

ZCE0724

## 後ろ側のフック（リヤフック）について（4WD車）

- 後ろ側のフック（リヤフック）は車両輸送時の固定専用です。けん引には絶対に使わないでください。
- この車で他車をけん引することはできません。

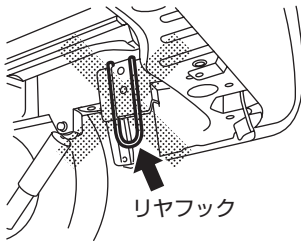

ZCE0756

### 🚗 アドバイス

- けん引用として使うと、車両を損傷するおそれがあります。トレーラーなどで輸送するときは、リヤフック、左右フロントフックを使い固定してください。

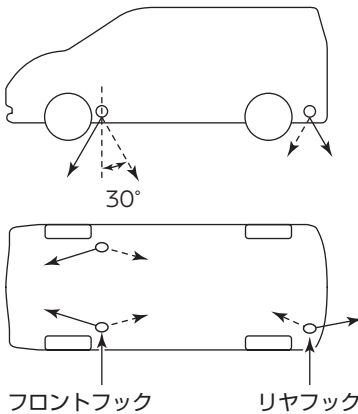

ZCE0757

目次

△  
警告

走行する前に

走行するとき

室内  
い  
か  
た  
装  
備  
のつ  
車  
き  
と  
の  
上  
手  
な  
い  
か  
た万  
一  
の  
と  
きサ  
ー  
ビ  
ス  
デ  
ー  
タさ  
く  
い  
ん

# 路上で故障したときは

必ず安全な場所に車を退避させ、非常点滅表示灯などで後続車に危険を知らせてください。

安全な場所に退避できないときは、発炎筒で後続車に危険を知らせてください。

## 発炎筒の使いかた

故障や事故などで緊急停車したとき、周囲に危険を知らせるために使います。

- ①助手席足元部のホルダーから発炎筒を外します。



TCA0157Z

- ②本体を回しながらケースから引き抜きます。

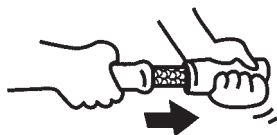

TCA0158Z

- ③点火部をケースのすり薬でこすって点火します。



TCA0159Z

## 警告

- お子さまには触らせないでください。いたずらなどで発火するおそれがあり危険です。
- 可燃物の近くで使わないでください。引火する危険があります。
- 点火は必ず車外で行い、点火後は顔や身体に近づけないでください。やけどをする危険があります。
- トンネル内では使わないでください。煙で視界が悪くなり、他車の走行の妨げとなり事故をまねくおそれがあります。このときは非常点滅表示灯を使ってください。

## 知識

- 点火後は約5分間燃え続けます。
- 発炎筒に記載してある使用方法、注意をあらかじめ確認しておいてください。
- 発炎筒には有効期限があります。期限が切れる前に日産販売会社でお買い求めください。

## 故障したときの対処方法

### ■路上で故障したとき

- ①車を路肩などに止め、非常点滅表示灯を点滅させます。
- ②高速道路や自動車専用道路では、車の後方に停止表示板、または停止表示灯を置きます。

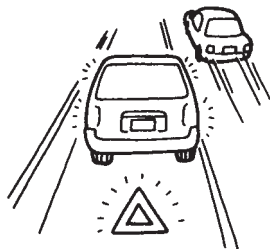

TCA0210Z

#### 知識

- 高速道路や自動車専用道路では、停止表示板（停止表示灯）の表示が法律で義務づけられています。

- ③全員車から降り、ガードレールの外など安全な場所に、すみやかに避難してください。

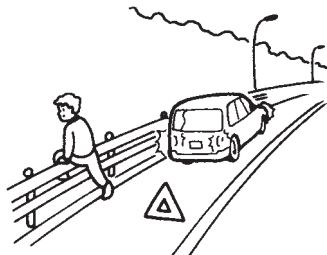

TCA0211Z

- ④安全を確保後、救援を頼みます。

### ■エンストしたとき

- ①あわてずエンジンをかけ直してみます。
- ②エンジンがかからないときは、付近の人に救援を求めて、車を押してもらい、安全な場所に移動してください。このときオートマチック車はセレクトレバーをNに、マニュアル車はシフトレバーをNにしてください。



TCB0046Z

- ③安全な場所に移動後、救援を頼みます。

#### 注意

- エンジンが止まると、ブレーキやパワーステアリングの倍力装置が働かなくなるため、極度にブレーキの効きが悪くなる、またはハンドルの操作力が重くなりますので注意してください。

### ■踏み切りで出られないとき

- ①ただちに踏み切りの非常ボタンを押しってください。
- ②発炎筒で一刻も早く列車に知らせてください。



TCB0047Z



# 工具・ジャッキ・スペアタイヤについて

## 格納場所

### ⚠ 注意

- 工具、ジャッキ<sup>\*</sup>、スペアタイヤ<sup>\*</sup>を使ったあとは、元の場所に格納してください。車内に放置すると思われる事故につながるおそれがあります。

### 📖 知識

- 停止表示板（停止表示灯）、輪止めは標準で搭載されておりませんので、必要に応じて準備してください。
- 工具の種類やジャッキ<sup>\*</sup>、発炎筒（P.230）などは、万一のときに困らないようにあらかじめ位置を確認しておいてください。

## ■工具、ジャッキ<sup>\*</sup>

### 2WD車

- 工具、ジャッキは助手席の下に格納されています。
- スペアタイヤはラゲッジルーム床下に格納されています。

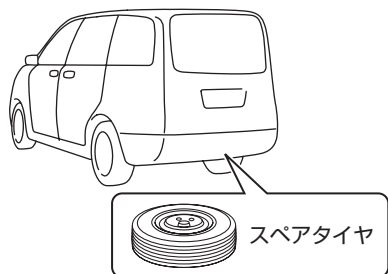

ZCE0755

- スペアタイヤの取り出しかた（2WD車）…P.234
- ジャッキの取り出しかた…P.236

4WD車

- 工具、タイヤ応急修理キットは、助手席の下に格納されています。



ZCE0751

※車種により、エアコンプレッサーの形状が異なります。

知識

- 修理剤ボトルには有効期限があります。期限が切れる前に日産販売会社でお買い求めください。
- 修理キットの使いかたは、タイヤ応急修理のしかた…P.242をお読みください。
- タイヤ応急修理キットは、指定の格納場所に保管してください。

スペアタイヤについて  
(2WD車)

スペアタイヤは車両装着タイヤを搭載してあります。

※4WD車にはタイヤ応急修理キットが付くため、スペアタイヤは付きません。

● タイヤ応急修理のしかた (4WD車)  
…P.242をお読みください。

注意

- スペアタイヤの空気圧はときどき点検してください。また、年に一度はタイヤエアゲージを使用して、タイヤ空気圧が適正であるか点検してください。長期間放置すると空気圧が減り、万一のとき使用できないことがあります。
- タイヤはゴム製品のため、徐々に劣化します。安全を確保するため、5～7年を目安に必ず点検を受けてください。点検については日産販売会社にご相談ください。
- スペアタイヤを取り付けたときは、タイヤ接地部のたわみを確認してください。たわみが大きいときは空気圧が不足しています。すみやかに空気圧を調整してください。空気圧が不足したまま走行すると、思わぬ事故につながるおそれがあります。

## ■スペアタイヤの取り出しかた

- ①バックドアを開けます。
- ②車載工具(○P.232)のホイールナットレンチを使い、ボルトをゆっくりゆるめます。

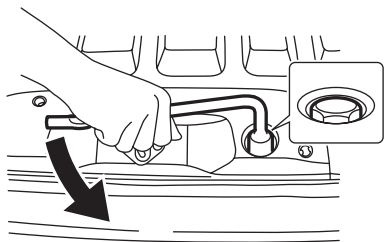

ZCE0278

### ⚠ 注意

- ボルトは30～40回転程度回してゆるめてください。  
50回転以上回すとタイヤハンガーが落ち、思わぬケガをするおそれがあります。

- ③タイヤハンガーを手で持ち上げ気味に支えながらハンガーをフックから外し、ゆっくり降ろしてタイヤを取り出します。

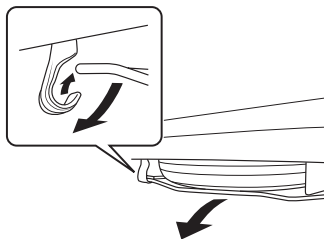

ESF0142Z

- ※格納するときは、タイヤの外側を上にして、スペアタイヤハンガーに取り付け、取り出したときと逆の手順で行ってください。

### ⚠ 注意

- ハンガーやハンガー取付部に異常があるときは、日産販売会社で修理してからお使いください。
- ジャッキアップ中はスペアタイヤの脱着を行わないでください。
- タイヤは重いので、取り出すときは正しい姿勢で行ってください。
- スペアタイヤを格納するときは、ボルトをしっかり締め付けてください。タイヤが外れるおそれがあります。

## ジャッキアップのしかた

4WD車のジャッキは標準で搭載されていません。

ジャッキアップする場合は、この車両専用のジャッキを準備してください。

ご購入については、日産販売会社にご相談ください。

### 警告

- ジャッキアップしたときは、絶対に車両の下に入らないでください。ジャッキが外れると、重大な傷害につながるおそれがあり非常に危険です。
- ジャッキアップ中は、エンジンを始動しないでください。車が発進し、重大な傷害につながるおそれがあります。

### 注意

- ジャッキを使うときは、次のことを必ず守ってください。
  - ・ ジャッキは必ず車載されたものを使い、他車のジャッキは使わないでください。また、車載されたジャッキは他車に使わないでください。
  - ・ ジャッキはタイヤ交換、またはタイヤチェーンの脱着以外には使わないでください。
  - ・ 平坦で硬いところに駐車して作業してください。
  - ・ 使用前にパーキングブレーキをかけ、オートマチック車はセレクトレバーをPに、マニュアル車はシフトレバーをRにしてください。
  - ・ 輪止めなどで車を固定してください。
  - ・ ジャッキの上下に台やブロックなどを入れないでください。
  - ・ 人や荷物は必ず車から降ろしてください。

目次

 警告

走行する前に

走行するとき

室内装備の  
使いかたつ車とあ  
きあの上  
か手な万  
一  
の  
と  
きサー  
ビス  
デー  
タさ  
く  
い  
ん

## ■ジャッキの取り出しかた

ジャッキは助手席シートの下に格納されています。

📍格納場所…P.232

- ジャッキをゆるめて取り出します。

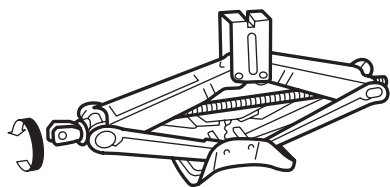

ZCE0712

- 格納するときは、取り出したときと逆の手順で行い、ガタツキがなくなるまでしっかりと締め付けます。

### 🚗 アドバイス

- ジャッキを格納するときは、ドライバーなどで無理に締め付けしないでください。ジャッキ取り付け部が変形するおそれがあります。

## ■ジャッキハンドルのセットのしかた

- ジャッキにジャッキハンドルバーとジャッキハンドルをセットします。

📍格納場所…P.232

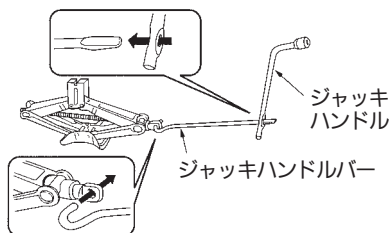

TCA0171Z

### 🚗 アドバイス

- ジャッキハンドルバーは、確実にジャッキハンドルの穴に差し込んでください。

## ■ジャッキアップのしかた

交通の妨げにならず、安全に作業ができる地面（平坦な硬い場所）に停車し、人や荷物を車から降ろします。

### 注意

- やわらかい地面の上では行わないでください。ジャッキが倒れ、事故につながるおそれがあります。

- ① パーキングブレーキをかけ、オートマチック車はセレクトレバーを **P** にし、エンジンを止めます。マニュアル車はエンジンを止めてからシフトレバーを **R** にします。

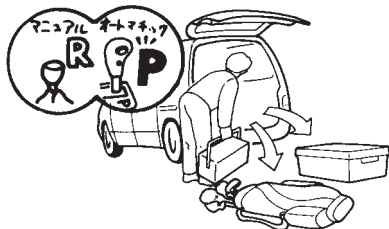

ZCE0279

- ② ジャッキをかける位置と対角線の位置にあるタイヤに輪止めをします。

- 輪止めは、前輪をジャッキアップするときは後輪の後ろ側、後輪をジャッキアップするときは前輪の前側に置きます。

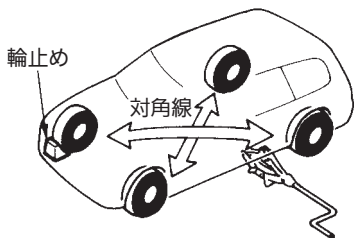

TSA2453Z

### 注意

- やむを得ず傾斜地で作業する場合は、ジャッキをかける位置と対角線の位置にあるタイヤの下り側に輪止めをし、車が動き出さないようにしてください。

### 知識

- 輪止めは標準で搭載されていませんので必要に応じて準備してください。なお、輪止めはタイヤを固定できる大きさの石、木片などで代用できます。

- ③ ジャッキを手で回し、ジャッキの溝がジャッキアップポイントの中央に入るまで上げます。

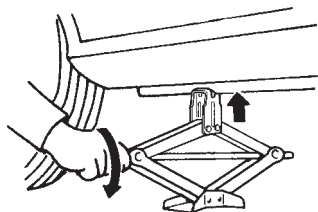

TSA5032Z

### ジャッキアップポイント

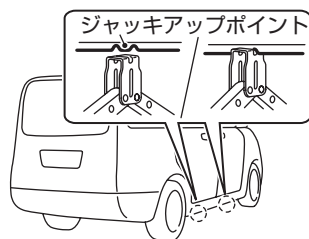

ZCE0275

### 🚗 アドバイス

- ジャッキアップポイント以外の所にはジャッキをかけないでください。車体に変形するおそれがあります。

- ④ ジャッキハンドルを回して、タイヤと地面が少し離れるまで、ジャッキアップします。

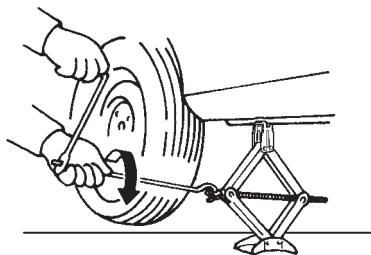

TSA5033Z

### ⚠️ 注意

- ジャッキハンドルを回すときは、ジャッキハンドルバーを手でしっかり握って回してください。回転中に外れると、思わぬケガをするおそれがあります。

# パンクしたときは

パンクしたときの応急処置として、スペアタイヤ付車はタイヤをスペアタイヤに交換します。タイヤ応急修理キット付車はパンクしたタイヤを応急修理してください。

●タイヤ応急修理のしかた（4WD車）…P.242をお読みください。

## タイヤ交換のしかた（2WD車）

### ⚠ 注意

- タイヤ交換をするときは、軍手などを着用して作業してください。走行直後はホイールナットが熱いため、やけどやケガをするおそれがあります。

①交通の妨げにならず、安全に作業ができる地面（平坦な硬い場所）に停車します。

- 人や荷物を降ろします。
- 必要に応じて、非常点滅表示灯を点滅させ、停止表示板（または停止表示灯）を置きます。
- 工具、ジャッキやスペアタイヤを取り出します。

●ジャッキアップのしかた…P.237

●スペアタイヤの取り出ししかた…P.234

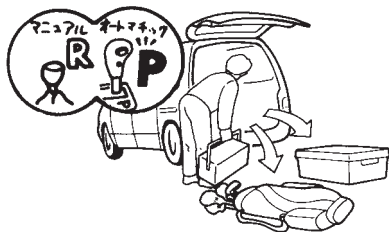

ZCE0279

②ジャッキをセットします。

- ジャッキを手で回し、ジャッキの溝がジャッキアップポイント（●P.238）の中央に入るまで上げます。
- スペアタイヤをジャッキ近くの車体の下に置きます。

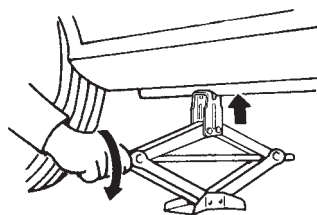

TSA5032Z

### 👉 アドバイス

- スペアタイヤを置くときは、ホイール表面を上にしてください。

③フルホイールカバー付車は、工具に布などをあてて、ホイールカバーを傷つけないように外します。

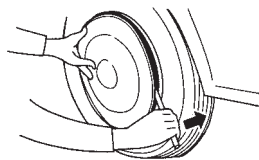

TCC0070Z



- ・センターキャップ付車は、センターキャップを手で回して外します。

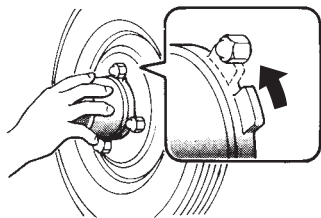

ZCE0281

- ④ホイールナットレンチで、全てのナットを反時計回りに約1回転ゆるめます。

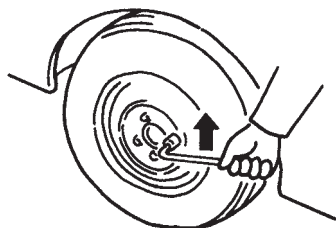

TCA0287Z

#### 🚗 アドバイス

- タイヤを接地状態にして行います。

- ⑤ジャッキハンドルを回して、タイヤと地面が少し離れるまでジャッキアップします。

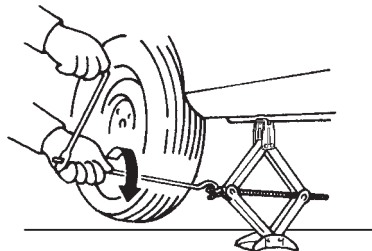

TSA5033Z

#### ⚠️ 注意

- ジャッキハンドルを回すときは、ジャッキハンドルバーを手でしっかり握って回してください。回転中に外れると、思わぬケガをするおそれがあります。

- ⑥ナットを外し、パンクしたタイヤを外して車体の下に置きます。

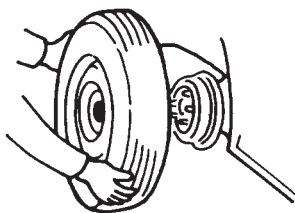

TSA1464Z

#### 🚗 アドバイス

- タイヤを地面に置くときは、ホイール表面を上にして置いてください。

- ⑦ハブの取付面とホイール裏側の取付面を布でよくふき、スペアタイヤを取り付けます。

ホイールとハブの取付面

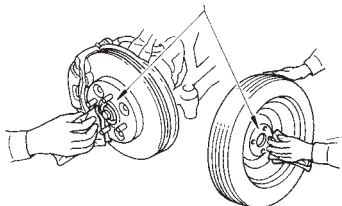

TCE0099Z

## ⚠ 注意

- 取付面が汚れていると、走行中にナットがゆるみタイヤが外れるおそれがあります。
- 凹んでいる側（裏面）を内側にして取り付けてください。

⑧ナットのテーパ部が、ホイール穴のシート部に軽く当たるくらいまで、時計回りに回して締め付けます。

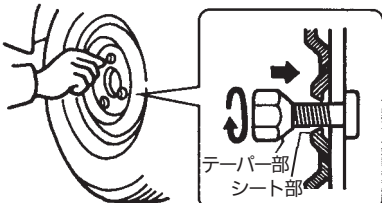

TSA2228Z

## ⚠ 警告

- ナットを取り付けるときは、ナットやボルトにオイルやグリスなどを塗らないでください。走行中にナットがゆるみ、タイヤが外れるおそれがあります。

⑨ナットを、図の順序で2～3回に分けて締め付けます。

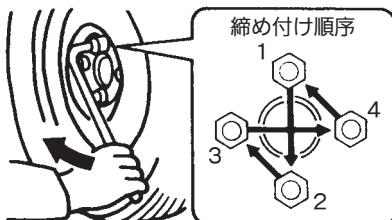

TSA2229Z

⑩ジャッキを下げます。

さらにナットを⑨の締め付け順序で十分に締め付けます。

- ホイールナット締め付けトルク  
108N・m (11kg・m)

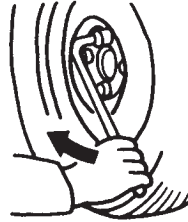

TSA2230Z

## ⚠ 注意

- ジャッキを下げるときは、ジャッキハンドルとジャッキハンドルバーを両手でしっかり握って回してください。回転中に外れると、思わぬケガをするおそれがあります。

## 👉 アドバイス

- ホイールナットレンチを足で踏んで回したり、パイプなどを使って必要以上に締め付けしないでください。ボルトが折れるおそれがあります。

⑪パンクしたタイヤや使用した工具、ジャッキなどを元の場所に格納します。

## ⚠ 注意

- タイヤを取り付けてしばらく走行したあと、ナットのゆるみや車体の振動などの異常がないか確認してください。

## タイヤ応急修理のしかた (4WD車)

タイヤトレッド部（接地面）に刺さった釘やネジなどによる軽度のパンクは、タイヤ応急修理キットで応急修理できます。

しかし本キットは応急修理を目的としているため、修理後はすみやかに日産販売会社または専門の修理業者で点検、恒久修理を行ってください。

☑タイヤ応急修理キットの格納場所…  
P.233

次の場合、応急修理はできませんので、日産販売会社またはJAFなどに連絡してください。

- ・修理剤の有効期限が切れている場合
- ・約6mm以上の切り傷や刺し傷がある場合
- ・タイヤサイド部が損傷を受けた場合
- ・ほとんど空気の抜けた状態で走行した場合
- ・タイヤがリムの外側、または内側へ完全に外れている場合
- ・リムが破損している場合
- ・タイヤが2本以上パンクしている場合

## ⚠ 注意

### 修理キットについて

- ・応急修理キットは、必ず日産純正品を使用してください。
- ・応急修理キットは、搭載車両専用です。他の車には使用しないでください。
- ・応急修理キットは自動車用タイヤの空気充填や空気圧チェック以外で使用しないでください。
- ・応急修理キットはDC12V専用です。他の電源での使用はできません。
- ・水やほこりを避けて使用してください。
- ・分解、改造などは絶対にしないでください。
- ・コンプレッサーに衝撃を与えないでください。故障の原因となります。
- ・お子さまが誤って手を触れないように注意してください。

### 修理剤について

- ・飲むと健康に害があります。万一誤って飲んだ場合は、できるだけたくさん水を飲み、ただちに医師の診療を受けてください。
- ・万一目や皮膚に付着した場合には、水でよく洗い流してください。それでも異常を感じたときは、医師の診療を受けてください。

## ■応急修理のしかた

※車種により、エアコンプレッサーの形状が異なります。

### 🚗 アドバイス

- タイヤに釘やネジが刺さっている場合は、抜かずにそのまま修理してください。

タイヤ応急修理キットは、助手席下から取り出します。

📍格納場所…P233

- ①コンプレッサーからホースと電源プラグを取り出します。

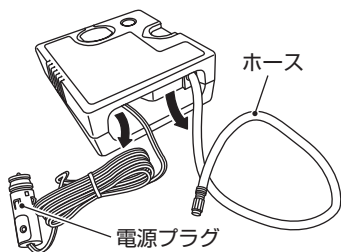

ZCE0689

- ②コンプレッサーからのホースの口金を修理剤ボトルにしっかりとねじ込みます。

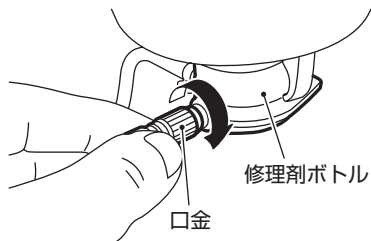

ZCE0690

- ③コンプレッサーにボトルを固定します。

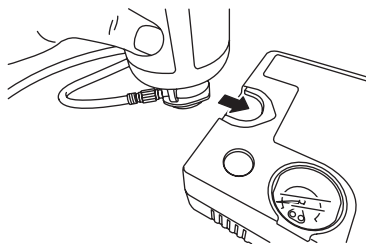

ZCE0691

- ④パンクしたタイヤのバルブからキャップを外します。
- ⑤ボトルからのホースの口金をパンクしたタイヤのバルブにしっかりとねじ込みます。

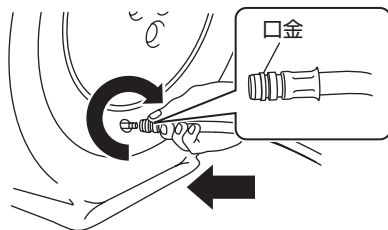

ZCE0693

- ⑥修理剤ボトルの速度制限シールをはがし、運転者のよく見えるところに貼ります。

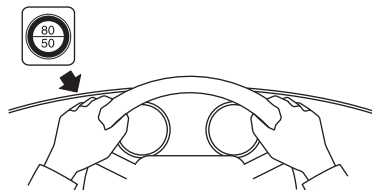

ZCE0692

### ⚠ 注意

- ハンドルのセンターパッド部には速度制限シールを貼らないください。SRSエアバッグが正常に作動しなくなり、重大な傷害につながるおそれがあります。
- また、警告灯やスピードメーターが見えなくなる位置にも貼らないください。

- ⑦コンプレッサーのスイッチがOFFであることを確認し、電源プラグを車内の電源ソケットに差し込みます。

- ⑧エンジンを始動します。  
⑨コンプレッサーのスイッチをONにし、タイヤを指定空気圧まで昇圧させます。

この際、実際の空気圧が測れるようにコンプレッサーを一時停止して空気圧計で測定してください。空気圧が高すぎる場合は、排気ボタンを押して、空気を抜いてください。

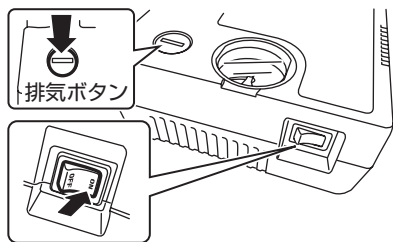

ZCE0694

### ⚠ 注意

- ホースとタイヤのバルブの接続が不十分な場合、空気が漏れたり、修理剤が飛びちるおそれがあります。
- 破裂の危険があるので応急修理キット作動中は補修中のタイヤから離れてください。タイヤに亀裂や変形が発生している場合、ただちにコンプレッサーのスイッチをOFFにし、修理を中止してください。
- タイヤのバルブを介して修理剤を注入するため、圧力が600kPaに達することがありますが、異常ではありません。通常は、30秒ほどで下がります。

※タイヤの指定空気圧は運転席ドア開口部に表示、及び巻末のサービスデータに記載してあります。

### アドバイス

- コンプレッサーは長時間使用すると故障につながるおそれがありますので、10分以上連続して作動させないでください。タイヤ空気圧を昇圧できない場合は修理できません。

### 10分以内に180kPa以上まで昇圧できない場合

10分以内に180kPa以上まで昇圧できない場合は、タイヤがひどい損傷を受けているおそれがあります。

この場合は、本修理キットで応急修理することができません。日産販売会社またはJAFなどに連絡してください。

●JAFの営業所一覧…メンテナンスノート「サービス網について」をお読みください。

- ⑩指定空気圧まで昇圧できたら、コンプレッサーのスイッチをOFFにし、電源プラグを電源ソケットから抜きます。
- ⑪ホースをタイヤのバルブからすばやく取り外し、タイヤのバルブにキャップを取り付けます。

### 注意

- 空気を入れたあとは、ホースの口金が熱くなることがあります。やけどしないように注意してください。

- ⑫ただちに走行を始め、3km程度走行してください。80km/h以下の速度で注意深く運転してください。

### 注意

- 走行するときは、低速で慎重に運転してください。特にカーブや旋回時には注意してください。

⑬走行後、再度タイヤ空気圧を測定します。

コンプレッサーのスイッチがOFFであることを確認します。

コンプレッサーからのホースを修理剤ボトルから取り外し、タイヤのバルブに取り付けて空気圧計で測定してください。

### 130kPa未満の場合

本修理キットによる応急修理はできません。運転を中止して日産販売会社またはJAFなどのロードサービスに連絡してください。

### 130kPa以上指定空気圧未満の場合

コンプレッサーのスイッチをONにして指定空気圧まで昇圧し、⑫、⑬の作業を行います。

上記作業を繰り返しても指定空気圧より低下する場合は、本修理キットによる応急修理はできません。運転を中止して日産販売会社またはJAFなどのロードサービスに連絡してください。

○JAFの営業所一覧…メンテナンスノート「サービス網について」をお読みください。

### 指定空気圧の場合

応急修理は完了です。すみやかに日産販売会社または専門の修理業者まで慎重に運転してください。

#### アドバイス

- 応急修理後の恒久修理の際、パンク穴を発見できないために恒久修理できないことがあります。そのまま走行を続ける場合は、こまめに空気圧をチェックしてください。頻繁に空気圧の低下がみられるときは、日産販売会社または修理業者で点検を受けてください。

#### 知識

- 修理剤を使用したタイヤは、新しいタイヤに交換されることをおすすめします。  
修理・再使用される場合は、専門の修理業者と相談してください。
- ホイールは付着した修理剤をふき取れば再使用できますが、タイヤのバルブは新しいものと取り替えてください。
- 修理剤は再使用できません。使用後は新しい修理剤をお求めください。詳しくは日産販売会社にご相談ください。

# オーバーヒートしたときは

次のようなときは、オーバーヒートです。

- 高水温警告灯 (⓪P.116) が点灯したとき。
- エンジンルームのすき間から蒸気が出ているとき。

## 警告

- エンジンルーム内は高温になっているため、エンジンフードを開けるときは十分に注意してください。やけどなど重大な傷害につながるおそれがあります。
- エンジンが十分に冷えていないときは、ラジエーターやリザーバータンクのキャップを外さないでください。蒸気や熱湯が噴き出し、やけどなど重大な傷害につながるおそれがあります。

## 処置のしかた

- ①ただちに安全な場所に停車します。
- ②エンジンをかけたままエンジンフードを開け、風通しをよくしてエンジンを冷やします。  
万一、冷却ファンが回っていないときは、ただちにエンジンを止め、自然冷却してください。



TCB0017Z

## 警告

- 蒸気が出ているときは、エンジンフードを開けないでください。やけどなど重大な傷害につながるおそれがあります。  
エンジンを止め蒸気が出なくなるまで待ち、エンジンフードを開けてください。

- ③高水温警告灯が消灯したら、エンジンを止めしばらく待ちます。  
エンジンが十分冷えてから冷却水の量、ホースなどからの水漏れを点検してください。

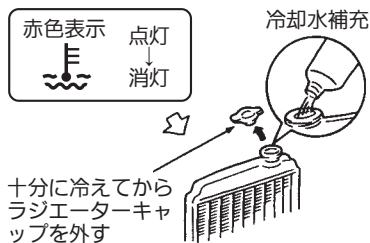

TSC0005Z

- ④ラジエーターとリザーバータンク (⓪P.262) に冷却水 (⓪P.259) を補充してください。

## アドバイス

- 応急的に水だけを補充したときは、できるだけ早く冷却水を交換してください。
- ⑤走行中、再度高水温警告灯が点灯したときは、①～④の作業を繰り返し行ってください。
  - ⑥早めに日産販売会社で点検を受けてください。

目次

警告

走行する前に

走行するとき

室内装備の

車とあんな

万のとき

サービスデー

さくいん



# ヒューズを点検・交換するときは

ランプがつかないときや電気系統の装置が作動しないときは、ヒューズ切れが考えられます。

故障の状況から、関係するヒューズの位置を確認してください。

## ■ヒューズボックスの位置

ヒューズボックスは運転席足元とエンジンルームにあります。

### 運転席足元

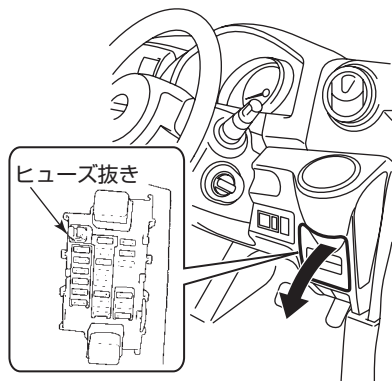

ZCE0274

### エンジンルーム

バッテリーの前側と右側にあります。

ヒューズボックス

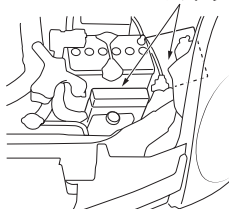

ESE1378Z

## ■ヒューズの位置

- ヒューズボックスのふたの裏側、または横に表示してあります。
- 車種により、付いていないヒューズがあります。

## ■ヒューズの交換のしかた

- ①キースイッチ（イグニッションノブ）をLOCKにします。
- ②ヒューズボックスのふたを開けます。
- ③ヒューズ抜きをヒューズに差し込んで引き抜き、ヒューズが切れていないか確認します。

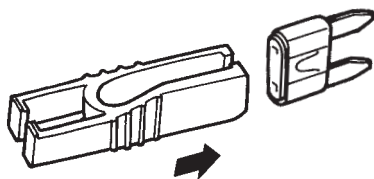

TSD0302Z

- ④ヒューズが切れているときは、同じ容量のヒューズと交換します。

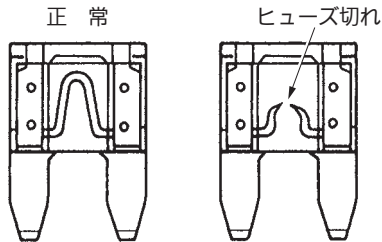

TCA0169Z



### 警告

- 規定容量以外のヒューズや、ヒューズの代わりに針金、銀紙などは絶対に使わないでください。配線などが過熱、焼損し、火災につながるおそれがあります。



### アドバイス

- 交換してもヒューズが切れるときは、日産販売会社で点検を受けてください。
- ヒューズを交換したときは、確実に差し込まれていることを確認してください。



### 知識

- エンジンルーム内のヒューズを交換するときは、日産販売会社にご相談ください。

目次

警告

走行する前に

走行するとき

室内装備の  
いがかたつ車と  
あの上  
いかな

万のとき

サービス  
データ

さくいん

## 電球（バルブ）を交換するときは

外装ランプが点灯しないときは、バルブ切れが考えられます。バルブを点検し、切れているときは交換してください。

- バルブの交換作業が不慣れな方や部品の破損などが心配な方は、日産販売会社にご相談ください。

### ■外装ランプの位置

方向指示器 兼  
非常点滅表示灯

フォグランプ\*

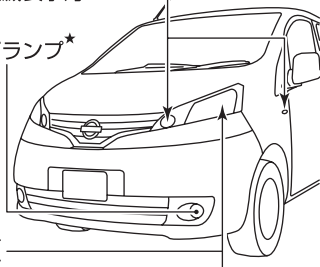

車幅灯  
前照灯  
(ハロゲンヘッドランプ)

ハイマウント  
ストップランプ

制動灯/尾灯

番号灯

方向指示器 兼  
非常点滅表示灯

後退灯(左側\*/右側)

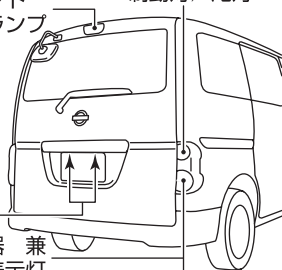

ZCE0521

- ハイマウントストップランプが点灯しないときは、日産販売会社で点検を受けてください。

### ■バルブの外しかた

車幅灯、方向指示器 兼 非常点滅表示灯（側面）、番号灯

- バルブを持ち、引き抜きます。

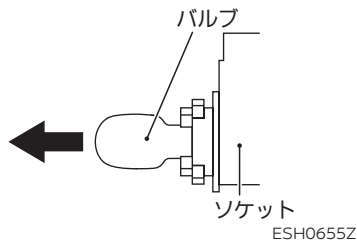

方向指示器 兼 非常点滅表示灯（前面、後面）、制動灯/尾灯、後退灯

- バルブを押し込みながら反時計回りに回して引き抜きます。

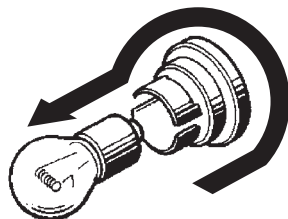

ESH0156Z

### ■クリップの脱着のしかた

- 切り欠きにお手持ちの工具（マイナスインドライバーなど）を差し込み、ロックを解除してから引き抜きます。
- 取り付けるときは、ロックが解除された状態で取り付け、指でロックを押し込みます。

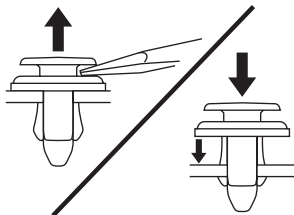

ESG0745Z

### ■バルブ交換のしかた

- 交換をする前にバッテリーの⊖端子を外してください。
- 指定された容量のバルブ（ $\text{P260}$ ）に交換してください。
- 交換したあとは、点灯することを確認してください。  
点灯しない場合は、日産販売会社で点検を受けてください。

#### ⚠ 注意

- バルブの交換は、エンジンルームやバルブが冷えた状態で行ってください。やけどをするおそれがあります。
- バルブ交換をするときは、軍手などを着用して作業してください。
- ステアなどの端で指や腕をケガしないように十分注意してください。

#### 🚗 アドバイス

- 外した部品は確実に取り付けてください。水が入り故障の原因になるおそれがあります。
- バルブに油が付着したときは柔らかい布などでふき取ってください。また、素手でガラス部分に触れないでください。バルブの寿命が短くなったりバルブが破損するおそれがあります。
- ハロゲンヘッドランプのバルブは、バルブ内の圧力が高く、落としたりすると破損してガラスが飛び散ることがあります。取り扱いには十分注意してください。

**車幅灯**

- ①ソケットを反時計回りに回して引き抜き、バルブを引き抜いて交換します。

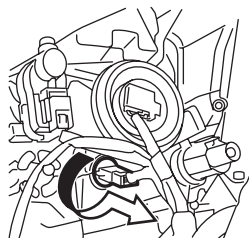

ZCE0247

- ②取り外したときと逆の手順でソケットを取り付けます。

**前照灯（ハロゲンヘッドランプ）**

- ①コネクターとバックカバーを外します。

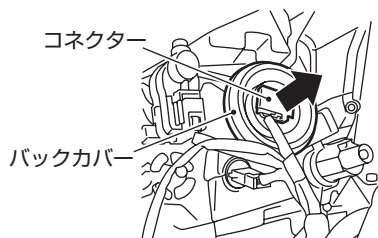

ZCE0248

- ②リテーニングスプリングの両端を内側に押しながら外し、バルブを交換します。



リテーニングスプリング

ESH0484Z

- ③取り外したときと逆の手順でリテーニングスプリングとバックカバーを取り付けます。

**🚗 アドバイス**

- リテーニングスプリングは必ず両端が固定されたことを確認してください。
- バックカバーは確実にはめ込まれていることを確認してください。ヘッドランプ内に水が入るおそれがあります。

- ④コネクターを“カチッ”と音がするまで押し込みます。

**フォグランプ\***

- ①ボルト3箇所とクリップ1箇所を外して、フェンダープロテクターをめくります。

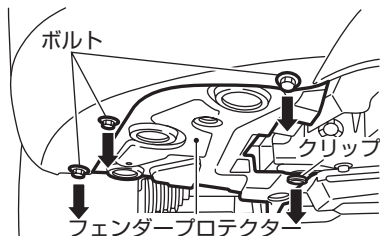

ZCE0253

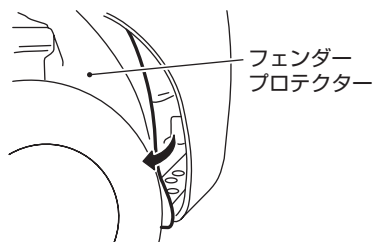

ZCE0254

- ②コネクターを外します。  
③ソケットを反時計回りに回して引き抜き、バルブを交換します。

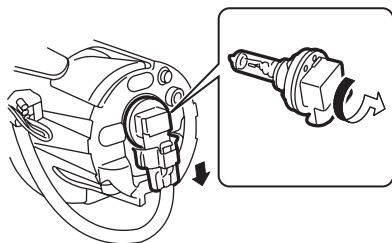

ZCE0282

- ④取り外したときと逆の手順で取り付けます。

**方向指示器 兼 非常点滅表示灯（前面）**

- ①ソケットを反時計回りに回して引き抜き、バルブを引き抜いて交換します。

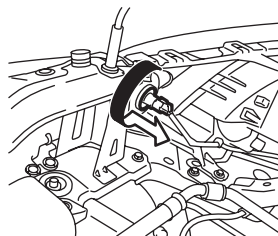

ZCE0249

- ②取り外したときと逆の手順で取り付けます。

目次

警告

走行する前に

走行するとき

室内装備の  
使いかた車と  
つきあ  
い上手  
な万  
一  
の  
と  
きサー  
ビス  
デー  
タさ  
く  
い  
ん

### 方向指示器 兼 非常点滅表示灯（側面）

- ①レンズを車両前方、または車両後方のスライドする方向に押しながから車両外側に引き抜きます。

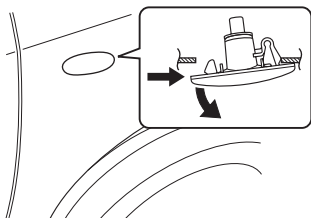

ESG0752Z

### 🚗 アドバイス

- 無理に力を加えないでください。破損するおそれがあります。

- ②ソケットを反時計回りに回して引き抜きます。  
ソケットがフェンダー内に落ちないようにテープなどで車体に貼り付け、バルブを交換します。

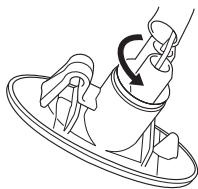

ESG0753Z

- ③レンズのクリップ側から差し込み、レンズを押し込んで取り付けます。

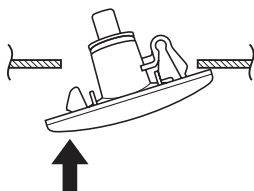

ESG0754Z

### 方向指示器 兼 非常点滅表示灯（後面）、制動灯／尾灯、後退灯

- ①バックドアを開けます。  
②お手持ちの工具を使ってボルトを外し、ランプを車両後方に引いて外します。

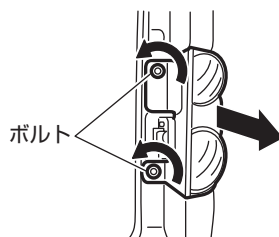

ZCE0250

- ③交換したいバルブのソケットを反時計回りに回して引き抜き、バルブを交換します。

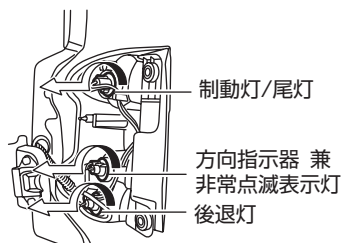

ZCE0251

- ④取り外したときと逆の手順で取り付けます。

**番号灯**

- ①お手持ちの工具でネジを外し、レンズを外します。

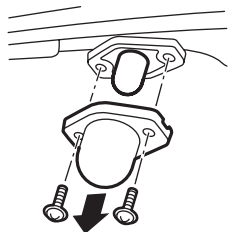

ZCE0252

- ②バルブを交換します。  
③取り外したときと逆の手順で取り付けます。

目次

⚠  
警告

走行する前に

走行するとき

室内装備の  
使いかた車と  
つきあ  
い上手  
な万  
一  
の  
と  
きサー  
ビス  
デー  
タさ  
く  
い  
ん



# 事故がおきたときは

あわてずに次の処置をしてください。

## 1 続発事故の防止

他の交通の妨げにならないような安全な場所に車を移動させ、エンジンを止めます。

## 2 負傷者の救護

負傷者がいる場合は、医師・救急車が到着するまでの間、可能な応急手当を行います。

## 3 警察への届け出

事故が発生した場所、状況、負傷者や負傷の程度などを連絡します。

## 4 相手方の確認とメモ

相手方の氏名、住所、電話番号などを確認してメモします。  
同時に事故状況もメモしておいてください。

## 5 販売会社と保険会社への連絡

ご購入された販売会社と加入の保険会社へ連絡をします。

# サービスデータ

## ■点検・整備について

メンテナンスノートに、点検・整備及び保証の内容について記載してあります。ご使用前に必ずお読みください。

- 点検・整備の実施、記録、保存は法律で義務づけられています。
- 点検や清掃に使用した工具や布などを、エンジンルーム内に置き忘れないようにしてください。故障や車両火災につながるおそれがあります。

## ■点検値

項	目	適 応	点 検 値
オルタネーター・ウォーターポンプ・エアコンコンプレッサーベルト	たわみ量 98.1N（約10kg）で押したとき	全 車	5～8mm
ブレーキペダル	遊び	全 車	3～11mm
	ステアリングシャフトのホールカバーの上面からブレーキペダルとのすき間 約490N（約50kg）で踏んだとき	全 車	80mm以上
クラッチペダル	遊び	M/T	2～8mm
	床板とのすき間 （クラッチが切れたときの高さ）		73.7mm以上
パーキングブレーキ	引きしろ 約196N（約20kg）で操作したとき	全 車	6～7ノッチ

目次

警告

走行する前に

走行するとき

使室内装備の

つ車とあの上か手な

万のとき

サービスデータ

さくいん

## ■交換油脂類

お車の性能を適正に保つため、弊社指定銘柄のご使用をおすすめします。指定銘柄以外をお使いになる場合、指定銘柄に相当する品質のものをお使いください。

下記は、おおよその規定量です。実際の量は、わずかに異なることがあります。交換時期についてはメンテナンスノートをお読みください。

### ●エンジンオイル

適用	指定銘柄	規定量 (ℓ)	
		オイルのみ 交換	オイルとオイル フィルター交換
HR16DE	日産純正SNストロングセーブ・X 5W-30 (API: SN, SAE: 5W-30)	2.8	3.0

#### 〈指定銘柄以外のエンジンオイルについて〉

指定銘柄以外をお使いになる場合は、下記に適合したエンジンオイルをお使いください。

グレード：API規格SM、SNをお使いください。

ILSACマークのついたものをおすすめします。



APIマーク



ILSACマーク

ZTI0070

粘度：5W-30 (SAE規格) のものをご使用ください。

## ●オートマチックトランスアクスフルード

適 用	指定銘柄	規定量(ℓ)
A/T	日産純正マチックフルードD	7.7

## ●マニュアルトランスアクスルオイル

適 用	指定銘柄	規定量(ℓ)
M/T	TRANSELF NFJ 75W-80	2.3

## ●リヤデファレンシャルオイル

適 用	指定銘柄	規定量(ℓ)
4WD	日産純正デフオイルハイポイドスーパー (API : GL-5、SAE : 80W-90)	0.8

## ●トランスファーオイル

適 用	指定銘柄	規定量(ℓ)
4WD	日産純正デフオイルハイポイドスーパー (API : GL-5、SAE : 80W-90)	0.38

## ●ブレーキフルード

適 用	指定銘柄
全 車	日産純正ブレーキフルード No.2500 (DOT3)

## ●クラッチフルード

適 用	指定銘柄
M/T	日産純正ブレーキフルード No.2500 (DOT3)

## ●冷却水

適 用	指定銘柄	規定量(ℓ)
全 車	日産純正スーパーロングライフクーラント	6.3 ※

※リザーバータンクのMAXレベル容量 (0.7ℓ) を含みます。

## ●ウォッシャー液

適 用	指定銘柄	規定量(ℓ)
全 車	日産純正ウインドウウォッシャー ※	3.8

※外気温に応じて濃度を調節してください。

### ■電球（バルブ）の容量

電球（バルブ）		容量（V-W）	バルブタイプ
前照灯（ヘッドランプ）		12-60/55	H4
前部霧灯（フォグランプ）		12-35	H8
車幅灯		12-5	W5W
番号灯		12-5	W5W
制動灯／尾灯		12-21/5	P21/5W
ハイマウントストップランプ		12-16	W16W
後退灯		12-21	P21W
方向指示器 兼 非常点滅表示灯	前 面	12-21（アンバー）	PY21W
	後 面	12-21（アンバー）	PY21W
	側 面	12-5（アンバー）	WY5W

### ■タイヤ・ロードホイールサイズ

タイヤサイズ	駆動	ロードホイールサイズ		
		リムサイズ	P.C.D.	インセット
前輪：165/80R14 91/90N LT	2WD	14×5J	114.3mm (4穴)	45mm
後輪：165/80R14 97/95N LT	2WD			
前輪：175/80R14 99/98N LT	4WD			
後輪：175/80R14 99/98N LT	4WD			

## ■タイヤ空気圧

タイヤの指定空気圧は運転席ドアの開口部に表示してありますので、確認してください。

**バン**

kPa (kgf/cm<sup>2</sup>)

タイヤサイズ	空気圧	
	軽	定
前輪：165/80R14 91/90N LT	300 (3.0)	300 (3.0)
後輪：165/80R14 97/95N LT	300 (3.0)	450 (4.5)
前輪：175/80R14 99/98N LT	260 (2.6)	260 (2.6)
後輪：175/80R14 99/98N LT	300 (3.0)	350 (3.5)

※軽：最大積載量の半分、またはそれ以下で使用する場合。

※定：最大積載量の半分から最大積載量の間で使用する場合。

**ワゴン**

kPa (kgf/cm<sup>2</sup>)

タイヤサイズ	空気圧
前輪：165/80R14 91/90N LT	300 (3.0)
後輪：165/80R14 97/95N LT	300 (3.0)

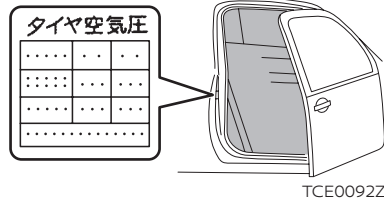

## ■エンジンルーム内配置図

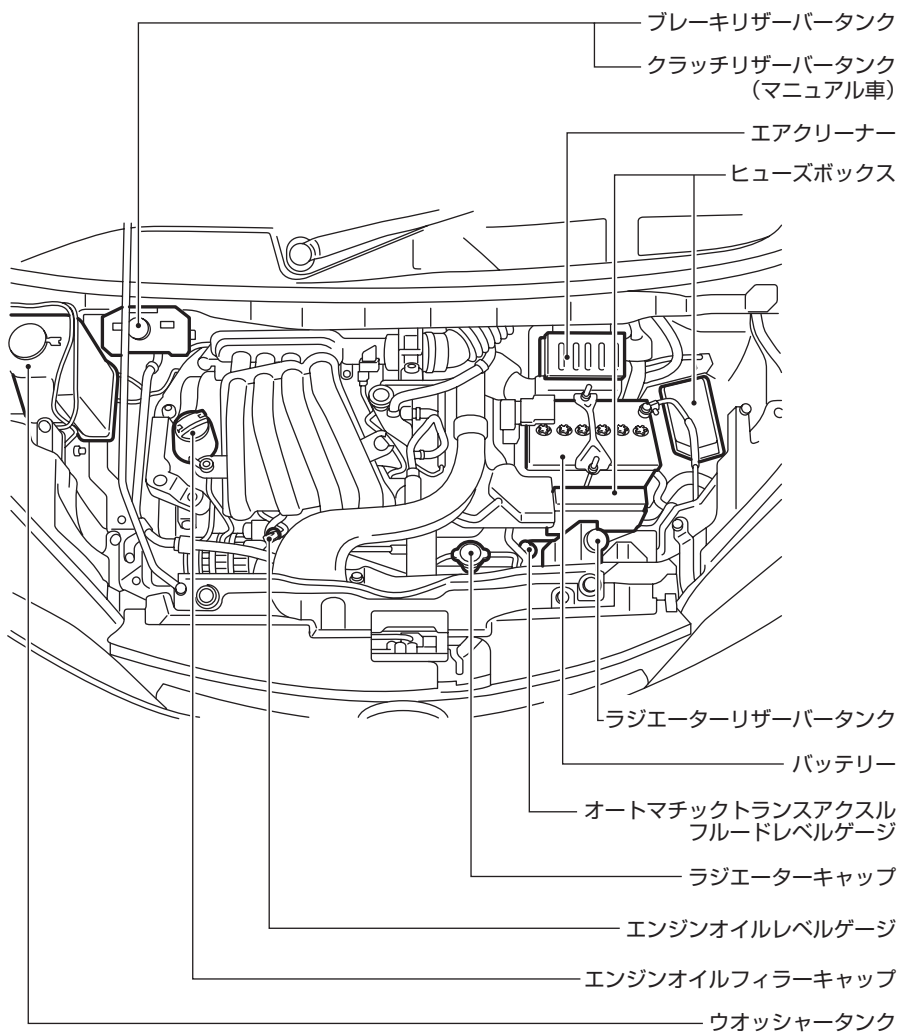

## ■五十音さくいん

※太字は、万一のときや困ったときについての項目です。

### ア

ISO FIX対応チャイルドシート固定専用 アンカーについて	83
アウターミラー（ドアミラー）	67
アラーム（インテリジェントキー）	120
アラーム（警報装置）	118
アルミロードホイールのお手入れ	205
アンチロックブレーキシステム→エ：ABS	
アンテナ	161

### イ

EPS（電動パワーステアリング）	
警告灯	116
イグニッションノブ	132
イモビライザー→エンジンイモビライザー	
インテリジェントキー	33
エンジンイモビライザー （盗難防止装置）	41
キー	30
作動範囲（エンジン始動）	39
作動範囲（施錠、解錠）	37
電池の交換	36
ドアの施錠・解錠	42
メカニカルキー機能	40
リモートコントロール エントリー機能	39
KEY警告灯	117
LOCK警告灯	117
インテリジェントキー 【警報が鳴ったとき】	120
インナーミラー（ルームミラー）	69

### ウ

ウインカー →ホ：方向指示器	
ウインドーガラス （パワーウインドー）	51
ウォーニング（警告灯）	110
ウォッシャー	
ウォッシャー液（規定量）	259
ウォッシャー液の補給	207
寒冷時の取り扱い	198
スイッチ	128

動かないときは	225
動けなくなったときは	230
運転のしかた	131

### エ

エアコン	
エアコンについて	154
オゾンセーフマニュアル エアコン	157
エアバッグ	
SRSエアバッグ	85
SRSエアバッグ警告灯	115
AM/FMラジオ	163
ABS	
ABS	151
ABS警告灯	113
LLC（冷却水）	
寒冷時の取り扱い	198
タンク容量	259
エンジンイモビライザー（盗難防止装置）	
エンジンイモビライザー	41
表示灯（セキュリティー インジケーター）	109
エンジンオイル	
寒冷時の取り扱い	198
規定量	258
エンジンが始動しないときは	213
エンジンのかけかた	140
エンジンフード	49
エンジンルームから蒸気が出ているとき	247
エンジンルーム内配置図	262
インストールして始動ができなくなったとき	231

### オ

オイル	258
オーディオについて	160
オートマチック車の運転のしかた	144
オートロック機能	
インテリジェントキー付車	37
リモートコントロールエントリー システム付車	31

目次

 警告

走行する前に

走行するとき

 室内装備の  
使いかた

 車と  
つきあ  
い上手  
な

 万  
一の  
とき

 サービス  
データ

 さ  
く  
い  
ん



オーバーヒートしたときは	247
オゾンセーフマニュアルエアコン	157
オドメーター	92

## カ

外装のお手入れ	203
カギ	30
各種警告機能について	217
ガソリン（使用燃料、燃料補給口、 タンク容量）	54
カードホルダー	189
カップホルダー	184
カメラ	
バックビューモニター	174
ガラスのお手入れ （バックドアガラス）	206
寒冷時の取り扱い	198
寒冷地用ワイパーブレードの装着	199

## キ

キー	30
KEY警告灯	117
キースイッチ	131
キー抜き忘れ警報	118
キーレスエントリー→リモートコントロール エントリーシステム	
キー連動室内照明システム	184
キックダウン	22

## ク

空気圧（タイヤ）	209
くもりが取れないときは	223
くもり取り デフロスター （マニュアルエアコン）	158
リヤウインドーデフォグガー スイッチ	130
クラクション（ホーンスイッチ）	130
クリアランスランプ→シ：車幅灯	
クリーブ現象	22
クリーンフィルター	154
車のお手入れ	203
グローブボックス	187

## ケ

警告灯	110
警報装置	118
警報ブザー／警告灯 一覧表 （インテリジェントキー）	123
けん引について	226

## コ

工具（格納場所）	232
後席シート	
セカンドシート	60
サードシート	64
航続可能距離	96
後退灯	
電球（バルブ）の交換	250
電球（バルブ）の容量	260
故障警告灯(MIL)	111
故障したときは	230

## サ

サービスデータ	257
サイドアンダーミラー	69
サイドミラー（ドアミラー）	67
サンバイザー	180
サードシート	64

## シ

CD一体AM/FMラジオ	167
シート	
お手入れ	206
フロントシート	58
セカンドシート	60
サードシート	64
シートベルト	
シートベルト警告灯	114
シートベルトの着用のしかた	74
シートベルト非着用警報 （シートベルトリマインダー）	119
前席ロードリミッター付 プリテンショナーシートベルト	78
事故がおきたときは	256
室内照明	183
シフトレバー	134

シフトロック解除ボタン…………… 137  
シフトロックシステム…………… 23  
車載工具…………… 232  
ジャッキ  
格納場所…………… 232  
ジャッキアップのしかた…………… 235  
車幅灯  
電球（バルブ）の交換 …… 250  
電球（バルブ）の容量…………… 260  
車両装着タイヤ→スペアタイヤ  
充電警告灯…………… 112

**ス**

スイッチの使いかた…………… 124  
ステアリング（ハンドル） …… 57  
スピードメーター…………… 92  
スペアタイヤ（車両装着タイヤ）  
格納場所…………… 232  
空気圧…………… 261  
サイズ…………… 260  
スペアタイヤについて…………… 233  
スモールランプ→シ：車幅灯  
スライド（シート前後位置調節） …… 58

**セ**

制動灯  
電球（バルブ）の交換 …… 250  
電球（バルブ）の容量…………… 260  
セカンドシート…………… 60  
セキュリティインジケータ…………… 109  
セレクトレバーの使いかた…………… 136  
**セレクトレバーを□から動かせないとき**  
…………… 137  
洗車のしかた…………… 203  
前照灯→ヘッドランプ  
前席ロードリミッター付  
プリテンショナーシートベルト …… 78  
センターコンソール…………… 187

**ソ**

走行するとブザーが鳴る  
シートベルト非着用警報…………… 119

パーキングブレーキ戻し忘れ  
警報 …… 119  
走行中にブレーキを踏むと金属的な  
摩擦音がかかる  
（ブレーキパッド摩耗警報） …… 118  
走行中にブレーキを踏んだとき、  
ペダルが振動する（ABS） …… 151  
速度計（スピードメーター） …… 92

**タ**

ターンシグナル→ホ：方向指示器  
タイヤ  
アルミロードホイールの  
お手入れ …… 205  
空気圧…………… 261  
空気圧の点検…………… 209  
スペアタイヤ…………… 233  
タイヤチェーンについて…………… 202  
タイヤの位置交換  
（ローテーション） …… 208  
タイヤ・ロードホイールサイズ…………… 260  
タイヤ・ロードホイールを  
交換するとき …… 210  
**タイヤ応急修理のしかた**  
（4WD車） …… 242  
**タイヤ交換のしかた（2WD車）**  
（パンクしたとき） …… 239

**チ**

チャージランプ（充電警告灯） …… 112  
チャイルドシート  
チャイルドシート適合表…………… 81  
チャイルドシートについて…………… 79  
ISO FIX対応チャイルドシート  
固定専用アンカーについて …… 83  
チャイルドセーフティドアロック…………… 45  
チルトステアリング…………… 57

**テ**

テールランプ→ヒ：尾灯  
デフロスター  
オゾンセーフマニュアル  
エアコン …… 158

電球（バルブ）の容量	260
<b>電球（バルブ）を交換するときは</b>	250
点検・整備について	257
電源ソケット	186
電池の交換	
インテリジェントキー付車	36
リモートコントロールエントリー	
システム付車	32
電動パワーステアリング（EPS）	
警告灯	116

## ト

ドア	
フロントドア	42
スライドドア	44
バックドア	46
<b>ドアが開かないときは</b>	212
ドアミラー	67
<b>ドアを室内から開けられないとき</b> （チャイルドセーフティドアロック）	45
盗難防止装置	41
時計	
オーディオ	180
メーター	102
トリップメーター	93

## ナ

内装のお手入れ	206
ナンバー灯→ハ：番号灯	

## ニ

荷室ランプ（室内照明）	183
-------------	-----

## ネ

燃料	
燃料	55
燃料計	93
燃料残量警告	104
燃料タンク容量	55
燃料補給口	54

## ハ

パーキング（駐車）ブレーキ	133
---------------	-----

パーキングブレーキ戻し忘れ警報	119
ハイマウントストップランプ	
電球（バルブ）の容量	260
ハザード→ヒ：非常点滅表示灯	
挟み込み防止機構	
パワーウインドー	52
<b>発炎筒の使いかた</b>	230
バックドア	46
バックビューモニター	174
バックミラー（ルームミラー）	69
バックランプ→コ：後退灯	
<b>バッテリーがあがったときは</b>	214
バッテリーセーバー	
室内照明	183
ヘッドランプ	124
パッド摩耗警報	118
<b>バルブを交換するときは</b>	250
パワーウインドー	51
パワーウインドー	
【正常に作動しないとき】	53
<b>バンクしたときは</b>	
2WD車	239
4WD車	242
番号灯	
電球（バルブ）の交換	250
電球（バルブ）の容量	260
半ドア警告灯	114
ハンドル（ステアリング）	57
ハンドルロック（ステアリング	
ロック）	131、132、216
<b>ハンドルがロックし、エンジンの始動が</b> <b>できないとき</b>	216

## ヒ

ヒーター付ドアミラー	68
非常点滅表示灯	
スイッチ	126
電球（バルブ）の交換	250
電球（バルブ）の容量	260
尾灯（テールランプ）	
電球（バルブ）の交換	250
電球（バルブ）の容量	260
<b>ヒューズを点検・交換するときは</b>	248

表示灯…………… 107

**フ**

VDC

VDC …………… 149

VDC OFF表示灯…………… 108

VDC警告灯…………… 115

ブースターケーブルのつなぎかた…………… 214

フード（エンジンフード）…………… 49

フォグランプ

スイッチ…………… 125

電球（バルブ）の交換…………… 250

電球（バルブ）の容量…………… 260

フザー

インテリジェントキー関連…………… 120

シートベルト非着用警報…………… 119

パーキングブレーキ戻し忘れ

警報…………… 119

フューエルフィルターリッド

（燃料補給口）…………… 54

ブレーキ警告灯…………… 112

ブレーキパッド摩耗警報…………… 118

ブレーキペダルを踏むと音がする…………… 26

ブレーキランプ→セ：制動灯

フロアカーペット…………… 194

フロントシート…………… 58

**へ**

ヘッドランプ

電球（バルブ）の交換…………… 250

電球（バルブ）の容量…………… 260

ヘッドランプ上向き表示灯…………… 108

ヘッドランプ消し忘れ警報…………… 118

ヘッドランプレライザー

スイッチ…………… 127

ライトスイッチ…………… 124

ヘッドレスト

フロントシート…………… 58

セカンドシート…………… 64

サードシート…………… 66

**ホ**

ホイールサイズ…………… 260

ホイールナットレンチ…………… 232

方向指示器

スイッチ…………… 126

電球（バルブ）の交換…………… 250

電球（バルブ）の容量…………… 260

方向指示表示灯…………… 107

防犯装置

エンジンイモビライザー

（盗難防止装置）…………… 41

セキュリティインジケター…………… 109

ホーンスイッチ…………… 130

ポジションインジケター…………… 107

ポジションランプ→シ：車幅灯

ボトルホルダー…………… 184

ボンネット（エンジンフード）…………… 49

**マ**

マニュアルエアコン…………… 157

**ミ**

ミラー

ドアミラー…………… 67

ルームミラー…………… 69

サイドアンダーミラー…………… 69

リアアンダーミラー…………… 70

**メ**

メーター…………… 92

メンテナンス設定…………… 100

メンテナンスデータ

（サービスデータ）…………… 257

**モ**

モード切り替えスイッチ…………… 95

**ユ**

油圧警告灯…………… 111

雪道を走行するとき…………… 200

**ラ**

ライトスイッチ…………… 124

ライト類が点灯しないとき

（バルブの交換）…………… 250

ランプ（室内照明）	
ルームランプ	183
荷室ランプ	183
ランプのレンズ内面がくもる	26

## リ

リクエストスイッチ	
ドア	43
バックドア	47
リバースブザー	118
リモートコントロールエントリー	
システム	31
リモコン	
インテリジェントキー付車	33
リモートコントロールエントリー	
システム付車	31
リヤウインドーデフォグガススイッチ	
（リヤガラスのくもり取り）	130
リヤクーラー	159
リヤコンビランプ→ヒ：尾灯	

## ル

ルームミラー	69
ルームランプ（室内照明）	183

## レ

冷却水	
寒冷時の取り扱い	198
冷却水（規定量）	259
レバー（セレクトレバー）	136

## ロ

ロードホイールサイズ	260
ロードホイールを交換するとき	210
ロードリミッター付プリテンショナー	
シートベルト	78
路上で故障したときは	230
LOCK警告灯	117
LOCK警告	
（車両情報ディスプレイ）	106

## ワ

ワイパー	
寒冷時の取り扱い	199
スイッチ	128
ワックスをかけるとき	205

## ■アルファベットさくいん

### A

ABS (アンチロックブレーキシステム).....	151
ABS警告灯 .....	113
A/C (エアコン) .....	154
AM/FMラジオ.....	163
A/T (セレクトレバー) .....	136

### C

CD一体AM/FMラジオ .....	167
--------------------	-----

### E

ELR (緊急固定) 付3点式シートベルト .....	75
EPS (電動パワーステアリング)警告灯 .....	116

### I

INT (ワイパー) .....	128
ISO FIX対応チャイルドシート固定専用アンカーについて .....	83

### K

KEY警告灯 .....	117
--------------	-----

### M

MIL (故障) 警告灯 .....	111
MIST (ワイパー) .....	128
M/T (シフトレバー) .....	134

### O

ODOメーター .....	92
---------------	----

### P

PS (電動パワーステアリング警告灯) .....	116
---------------------------	-----

### S

SRSエアバッグ .....	85
SRSエアバッグ警告灯 .....	115

### T

TRIP (トリップメーター).....	93
----------------------	----

### V

VDC .....	149
VDC OFF表示灯.....	108
VDC警告灯 .....	115

### W

W数 (電球の容量) .....	260
------------------	-----

目次

 警告

走行する前に

走行するとき

室内  
装  
備  
の  
使  
い  
か  
たつ  
車  
と  
の  
あ  
い  
か  
手  
な万  
一  
の  
と  
きサー  
ビス  
デー  
タさ  
く  
い  
ん

## ■警告灯・警告表示さくいん

警告灯が点灯したら、すみやかに適切な処置をしてください。

下記は警告灯のみ記載しています。

その他の表示については表示灯 (P.107)、車両情報ディスプレイ (P.94) をお読みください。

メーター内警告灯			
	油圧警告灯 P.111		SRSEエアバッグ警告灯 P.115
	故障警告灯 (MIL) P.111		VDC警告灯 P.115
	充電警告灯 P.112		EPS (電動パワーステアリング) 警告灯 P.116
	ブレーキ警告灯 P.112		高水温警告灯 (赤色表示) P.116
	ABS警告灯 P.113		KEY警告灯 P.117
	シートベルト警告灯 P.114		LOCK警告灯 P.117
	半ドア警告灯 P.114		

## メーター内車両情報ディスプレイ

<p>ドア開き警告 〇P.103</p> 	<p>設定操作警告 〇P.104</p> <p>走行中は 設定の操作が できません</p>
<p>パーキングブレーキ戻し忘れ警告 〇P.103</p> <p>パーキング ブレーキを解除 してください</p>	<p>キー持ち出し警告 〇P.105</p> <p>キーなし</p> 
<p>燃料残量警告 〇P.104</p> 	<p>LOCK警告 〇P.106</p> <p>オートマチック車 / マニュアル車</p> <p>SHIFT LOCK / LOCK PUSH</p>  

目次

警告

走行する前に

走行するとき

室内装備の  
使いかた車と  
の上手な  
あいかた万  
一  
の  
と  
きサー  
ビス  
デー  
タさ  
く  
い  
ん



