

サービスデータ

■点検・整備について

メンテナンスノートに、点検・整備及び保証の内容について記載してあります。ご使用前に必ずお読みください。

- 点検・整備の実施、記録、保存は法律で義務づけられています。
- 点検や清掃に使用した工具や布などを、エンジンルーム内に置き忘れないようにしてください。故障や車両火災につながるおそれがあります。

■点検値

項	目	点 検 値
ブレーキペダル※	遊び	3～11mm
	床板とのすき間 約196N（約20kg）で 踏んだとき	129mm以上
パーキングブレーキ	踏みしろ 約196N（約20kg）で 踏んだとき	2～3ノッチ

※ブレーキペダルの床板とのすき間の調整が必要なときは、日産販売会社にご相談ください。

目次

警告

走行する前に

走行するとき

室内装備の

つ車とあの上か手な

万のとき

サービスデータ

さくいん

■交換油脂類

油脂類の交換は、下記の指定油脂（規格品）を規定量でご使用ください。
また、交換時期についてはメンテナンスノートをお読みください。
なお、詳しくは日産販売会社にご相談ください。

項目	適用	規定量 (ℓ) ※		指定油脂
		オイルのみ交換	オイルとオイルフィルター交換	
エンジンオイル	VQ35HR	4.6	4.9	日産純正SMストロングセーブ・X Eスペシャル (API : SM、SAE : 5W-30)

※規定量はドレーンプラグからオイルを抜いた場合の量で、エンジンの内部に残ったオイル量を差し引いた目安の量です。よって、レベルゲージにより確認を行ってください。

〈指定エンジンオイルについて〉

API 規格又は ILSAC 規格に適合した指定油脂をお使いください。
なお、規格適合油には右記マークが表示されています。

日産純正銘柄のご使用をおすすめします。

指定油脂の範囲で、外気温に適した粘度（SAE 規格）のものをご使用ください。

（右表参照）

交換時期についてはメンテナンスノートをお読みください。

詳しくは日産販売会社にご相談ください。



APIマーク



ILSACマーク

TCB0064Z

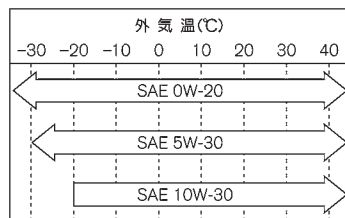

ECD0023Z

項目	規定量(ℓ)※1	指定油脂(規格)
トランスミッションフルード	7.0	日産純正マチックフルードS ※2
リヤデファレンシャルオイル	1.15	日産純正デフオイルハイポイドスーパーS (API: GL-5、SAE: 75W-90)
パワーステアリングフルード	1.0	日産純正パワーステアリングフルード E-PSF ※3
ブレーキフルード	—	日産純正ブレーキフルード No.2500 (DOT3)
エンジン冷却水	8.6 ※4	日産純正スーパーロングライフクーラント (エンジンクーラント)
インバーター冷却水	2.68 ※5 ※6	日産純正スーパーロングライフクーラント (エンジンクーラント)
ウォッシャー液	4.1	日産純正ウインドウウォッシャー液 •外気温に応じて濃度を調節してください。

※1: 規定量は目安ですので、レベルゲージにより確認を行ってください。

なおレベルゲージで確認できないものについては、日産販売会社へご相談ください。

※2: トランスミッションフルードは、指定のマチックフルードを必ずご使用ください。

それ以外のフルードを使用すると、オートマチックトランスミッションが破損するおそれがあります。

※3: パワーステアリングフルードは、パワーステアリングフルードE-PSFを必ずご使用ください。それ以外のフルードを使用すると、操舵力が著しく重くなったり、パワーステアリングシステムが故障する原因となります。

※4: リザーバータンクのMAXレベル容量(0.8ℓ)を含みます。

※5: リザーバータンクのMAXレベル容量(0.5ℓ)を含みます。

※6: インバーター冷却水が極端に不足しているときは、水漏れのおそれがあります。すみやかに日産販売会社で点検を受けてください。

■電球（バルブ）の容量

電球（バルブ）		容量（V-W）	バルブタイプ
前照灯（ヘッドランプ）		キセノンバルブ12-35	D2S
前部霧灯（フォグランプ）		12-35	H8
車幅灯		12-5	W5W
番号灯		12-5	W5W
制動灯／尾灯		LED	-
ハイマウントストップランプ		LED	-
後退灯		12-16	W16W
方向指示器 兼 非常点滅表示灯	前面	12-21（アンバー）	WY21W
	後面	12-21（アンバー）	WY21W
	側面	12-5 ※	-

※：電球（バルブ）単体の交換はできません。

●電球（バルブ）の交換のしかたは、P.323をお読みください。

■タイヤ・ロードホイールサイズ

タイヤサイズ	ロードホイールサイズ		
	リムサイズ	P.C.D.	インセット
245/50R18	18×8J	114.3mm (5穴)	43mm

■タイヤ空気圧 kPa (kg/cm²)

タイヤサイズ	空気圧	
	前輪	後輪
245/50R18	230 (2.3)	230 (2.3)
T165/80D17 ※1	420 (4.2)	420 (4.2)

※タイヤの空気圧は運転席ドアの開閉部に表示してありますので、確認してください。

※1：応急用タイヤです。

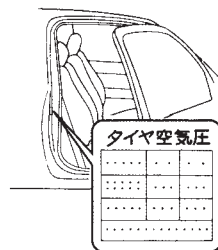

TCB0059Z

■エンジンルーム内配置図

※ブレーキリザーバータンクは、カバーの下にあります。

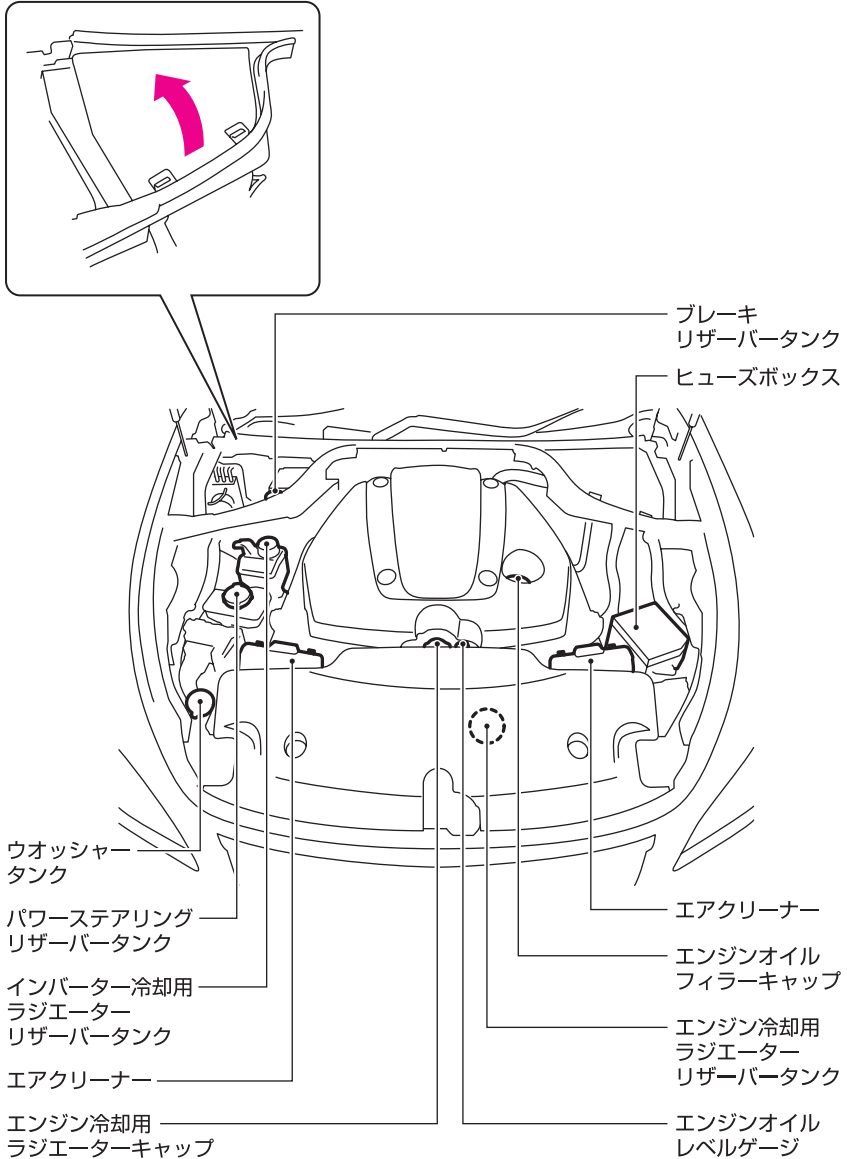

目次

警告

走行する前に

走行するとき

室内装備の
使いかた車とのか
つきあいかた

万のとき

サービスデータ

さくいん

■五十音さくいん

* **赤色文字**は、万一のときや困ったときについての項目です。

目次

警告

走行する前に

走行するとき

室内装備の
使いかた

車と
つきあ
い上手
な

万一の
とき

サー
ビス
テ
ー
タ

さ
く
い
ん

ア

- アームレスト 70
- ISO FIX対応チャイルドシート固定専用
アンカーについて 87
- アウトミラー（ドアミラー） 73
- アクセルガイド 113
- アクティブAFS
アクティブAFSについて 144
- AFS警告灯 130
- アクティブスタビリティアシスト 174
- アクティブ・ノイズ・コントロール 286
- アクティブヘッドレスト 63
- アシストグリップ 282
- アシストチャージゲージ 99
- アダプティブシフトコントロール 161
- アナログ時計 272
- アラーム（インテリジェントキー） 137
- アラーム（警報装置） 141
- アラーム表示 103
- アルミロードホイールのお手入れ 298
- アンチロックブレーキシステム→エ：ABS
- アンテナ 別冊

イ

- ETC 別冊
- ISO FIX（チャイルドシート） 83
- イモビライザー（盗難防止装置）
イモビライザー 38
- 表示灯（セキュリティー
インジケーター） 120
- イルミネーションコントロール 100
- インテリジェントキー**
【警報が鳴ったとき】 137
- インテリジェントキー
インテリジェントキー非作動時
ハイブリッドシステム始動表示 116
- インテリジェントキー持ち出し
警告 116
- イモビライザー（盗難防止装置） 38
- キー 35
- 作動範囲（ハイブリッドシステム
始動） 34

- 作動範囲（施錠、解錠） 33
- 電池の交換 39
- ドアの施錠・解錠 41
- トランクの解錠 44
- パーソナルドライビングポジション
メモリーシステムとの連動作動 69
- メカニカルキー機能 38
- リモートコントロールエントリー
機能 37

- インテリジェントキーが正常に
作動しないとき** 157
- インテリジェントクルーズ
コントロール
インテリジェントクルーズ
コントロール 191
- インテリジェントクルーズ
コントロール警告灯 131
- ステアリングスイッチ 196
- ナビ協調機能 208
- 定速制御機能→テ：定速制御機能
- インテリジェントブレーキアシスト
インテリジェントブレーキアシスト
OFF表示灯 121
- インテリジェントブレーキアシスト
警告灯 131、245
- インテリジェントブレーキアシスト
OFFスイッチ 246
- インテリジェントペダル
インテリジェントペダル警告灯 134
- ナビ協調機能 234
- ステアリングスイッチ 226
- インナーミラー（ルームミラー） 75

ウ

- ウインカー→ホ：方向指示器
- ウインドーガラス
（パワーウインドー） 52
- ウエルカムライト 270
- ウォーニング（警告灯） 123
- ウオッシャー
ウオッシャー液（規定量） 343
- ウオッシャー液の補給 302
- 寒冷時の取り扱い 292

スイッチ	148
動けなくなったときは	313
運転のしかた	153

エ

エアコン	
エアコンについて	250
オゾンセーフフルオートエアコン	257
フォレストエアコン	257
フォレストエアコンについて	254
エアバッグ	
SRSエアバッグ	88
SRSエアバッグ警告灯	129
AFS→アクティブAFS	
A/Tセレレクトレバー	159
ABS	
ABS	247
ABS警告灯	128
ECOドライブインジケーター	121
ECOペダル	239
エネルギーモニター	112
FCW→前方車両接近警報	
LDW→車線逸脱警報	
LDP→車線逸脱防止支援システム	
LLC（冷却水）	
寒冷時の取り扱い	292
タンク容量	343
エンジンオイル	
寒冷時の取り扱い	292
規定量	342
エンジンフード	50
エンジンルームから蒸気が	
出ているとき	317
エンジンルーム内配置図	345

オ

オイル	342
応急用タイヤ→スペアタイヤ	
オーディオ	別冊
オートエアコン	250
オートクローザー	47
オートマチック車の運転のしかた	164
オートライトシステム	145

オートレベライザー	
（ヘッドランプ）	144
オーバーヒートしたときは	317
オーバーヘッドコンソール	281
オゾンセーフフルオートエアコン	257
オドメーター	99

カ

カーアラーム（盗難防止装置）	
カーアラーム	47
表示灯（セキュリティーインジケーター）	120
外気温表示	102
外装のお手入れ	297
回生協調ブレーキ	175
回生ブレーキについて	12
カギ	35
ガソリン（使用燃料、燃料補給口、タンク容量）	54
カップホルダー	273
カメラ	別冊
画面→モニター	
ガラスのお手入れ	
（リヤウインドー）	302
寒冷時の取り扱い	292
寒冷地用ワイパーブレードの装着	292

キ

キー	35
キーシステム警告	110
キー連動室内照明システム	272
キセノンヘッドランプ	144
キックダウン	25
緊急ブレーキ感応型プリクラッシュシートベルト	82

ク

空気圧（タイヤ）	306
くもり取り	
デフロスタースイッチ	260
リヤデフォグガースイッチ	151
クラクション（ホーンスイッチ）	152
クリアランスランプ→シ：車幅灯	

クリーブ現象 25
 クリーンフィルター 251
 クルーズコントロール 187
 車のお手入れ 297
 グローブボックス 274

ケ

警告（車両情報ディスプレイ） 107
 警告灯 123
 携帯電話（ハンズフリーフォン） 別冊
 警報ブザー音別一覧表
 （インテリジェントキー） 140
 警報装置 141
けん引するときは 314

コ

工具（格納場所） 330
 高水温警告灯 129
 高性能フィルター 255
 後席アームレスト
 使いかた 70
 リヤセンターアームレスト 278
 リヤセンターアームレスト内蔵
 コントロールスイッチ 279
 後席オートリターン機構 72
 後席シート 70
 後席パワーリクライニングシート 70
 後席ヒーターシート 71
 後席用パーソナルランプ 272
 後席用ポケット 281
 航続可能距離 102
 後退灯
 電球（バルブ）の交換 323
 電球（バルブ）の容量 344
 コートフック 282
 故障警告灯(MIL) 124
故障したときは 313
 コンソールボックス 275
 コントロールパネル 別冊

サ

サービスデータ 341
 サイドブラインドモニター 別冊

サイドミラー（ドアミラー） 73
 サンシェード 284
 サンバイザー 269
 サンルーフ 56
サンルーフ [正常に作動しないとき] 58

シ

シート
 お手入れ 300、301
 後席シート 70
 前席シート 61
 チャイルドシート 83
 パーソナルドライビングポジション
 メモリーシステム 66
 シートベルト
 シートベルト警告灯 128
 シートベルトの着用のしかた 76
 シートベルト非着用警報
 （シートベルトリマインダー） 142
 前席緊急ブレーキ感応型
 プリクラッシュシートベルト 82
 ダブルプリテンショナー機構 81
 ロードリミッター付プリテンショナー
 シートベルト 81
 シガーライター 275
事故がおきたときは 340
 室内照明 271
 シフトロック解除ボタン 160
 シフトロックシステム 26
 車載工具 330
 車線逸脱防止支援システム (LDP) 178
 車線逸脱警報 (LDW) 183
 車速検知式オート集中ドアロック 41
 ジャッキ
 格納場所 330
 ジャッキアップのしかた 332
 車幅灯
 電球（バルブ）の交換 323
 電球（バルブ）の容量 344
 車両情報ディスプレイ 100
 車両接近通報装置（VSPシステム） 176
 車両接近通報音（VSP）一時停止
 インジケーター 122

12V系充電警告灯	125
衝撃感知式ドアロック解除システム	40

ス

水温計	102
スイッチの使いかた	143
スタータースイッチ→パワースイッチ	
ステアリング(ハンドル)	60
ステアリングスイッチ	
インテリジェントクルーズ	
コントロール	196、214
インテリジェントペダル(ディスタンス	
コントロールアシスト)	226
LDP	
(車線逸脱防止支援システム)	178
オーディオ	別冊
クルーズコントロール	187
ナビゲーションシステム	別冊
ステアリングロック未解除表示	115
スピードメーター	99
スペアタイヤ(応急用タイヤ)	
格納場所	330
サイズ、空気圧	344
スペアタイヤについて	331
スモールランプ→シ:車幅灯	
スライド(シート前後位置調節)	61

セ

制動灯	
電球(バルブ)の容量	344
セキュリティエンジンキーター	120
セレクトレバー	
アダプティブシフトコントロール	161
セレクトレバーの使いかた	159
マニュアルモード	162
セレクトレバーがから	
動かせないとき	160
洗車のしかた	297
前照灯→ヘッドランプ	
前席緊急ブレーキ感応型プリクラッシュ	
シートベルト	82
前席エアコンディショニングシート	65
前席シート	61

センターコンソールボックス	275
前部霧灯(フォグランプ)	
→フォグランプスイッチ	
前方車両接近警報(FCW)	218

ソ

走行時間表示、走行距離表示	102
走行するとブザーが鳴る	141
シートベルト非着用警報	142
パーキングブレーキ戻し忘れ警報	141
走行中にブレーキを踏むと金属的な摩擦音	
がする(ブレーキパッド摩耗警報)	141
走行中にブレーキを踏んだとき、	
ペダルが振動する(ABS)	247
速度計(スピードメーター)	99

タ

ターンシグナル→ホ:方向指示器	
タイヤ	
アルミロードホイールのお手入れ	298
空気圧	344
空気圧の点検	306
スペアタイヤ(応急用タイヤ)	331
タイヤチェーンについて	296
タイヤの位置交換	
(ローテーション)	305
タイヤ・ロードホイールサイズ	344
タイヤ・ロードホイールを	
交換するとき	306
タイヤ空気圧警告	111
タイヤ空気圧警告灯	136
タイヤ空気圧警報システム	308
タイヤ交換のしかた	
(パンクしたとき)	336
タコメーター	99
タッチパネル操作	別冊
ダブルプリテンショナー機構	81

チ

チャージランプ	
(12V系充電警告灯)	125
チャイルドシート	
チャイルドシート適合表	85

チャイルドシートについて	83
ISO FIX対応チャイルドシート 固定専用アンカーについて	87
チャイルドセーフティドアロック	44
チルトステアリング	60

テ

ディスプレイ (車両情報ディスプレイ)	100
定速制御機能	213
テールランプ→ヒ：尾灯	
デフロスター	260
電球(バルブ)の容量	344
電球(バルブ)を交換するときは	323
電源ポジションOFF忘れ警告	118
電源ポジションの切り替えかた	153
電源ポジション連動ドアロック 解除システム	40
点検・整備について	341
電源ソケット	277
電動格納式ドアミラー	73
電動ガラスサンルーフ	56
テンプレーター(水温計)	102

ト

ドア、トランク開き警告	108
ドア	40
ドアミラー ドアミラー	73
運転席連動ステアリング	60
ドアロックスイッチ	43
ドアを室内から開けられないとき (チャイルドセーフティドアロック)	44
凍結注意(アラーム)	103
トータルコーディネート室内照明	271
盗難防止装置	38
時計	272
ドライビングポジションメモリー システム	66
ドライブコンピューター表示	101
ドライブモードセレクター	168
トランク	44
トランクフック	282

トリップ切り替えスイッチ	98
トリップメーター	99

ナ

内装のお手入れ	300
ナビゲーションシステム	別冊
ナンバー灯→ハ：番号灯	

ネ

熱線リヤウインドー	151
燃費情報表示	101
燃料 燃料	54
燃料計	99
燃料残量警告	109
燃料タンク容量	54
燃料補給口	54

ハ

パーキング(駐車)ブレーキ	158
パーキングブレーキ戻し忘れ警告	109
パーキングブレーキ戻し忘れ警報	141
パーソナルドライビングポジション メモリーシステム	66
灰皿	275
ハイブリッドシステムオーバーヒート 警告	110
ハイブリッドシステム警告灯	135
ハイブリッドシステム始動操作表示	115
ハイブリッドシステムの始動の しかた	153
ハイマウントストップランプ 電球(バルブ)の容量	344
ハザード→ヒ：非常点滅表示灯 挟み込み防止機構 サンルーフ	56
パワーウインドー	52
発炎筒の使いかた	312
バックビューモニター	別冊
バックミラー(ルームミラー)	75
バックランプ→コ：後退灯 バッテリーがあがったときは (12Vバッテリー)	318

バッテリー残量（リチウムイオン バッテリー）	112
バッテリーセーバー（12Vバッテリー） ヘッドランプ	143
トータルコーディネート室内照明	271
パッド摩耗警報	141
パニティミラー	269
バルブを交換するときは	323
パワーウインドー	52
パワーウインドー [正常に作動しないとき]	53
パワーシート	61
パワースイッチ	153
パワーステアリング警告灯	134
パワーリクライニングシート	70
パンクしたときは	336
番号灯	
電球（バルブ）の交換	323
電球（バルブ）の容量	344
ハンドル（ステアリング）	60

ヒ

ヒーターシート	71
ヒーター付ドアミラー	74
非常点滅表示灯	
スイッチ	147
電球（バルブ）の交換	323
電球（バルブ）の容量	344
尾灯	
電球（バルブ）の容量	344
ヒューズを点検・交換するときは	321
表示灯	119
ヒルスタートアシスト	176

フ

VDC	
VDC	172
VDC OFF表示灯	120
VDC警告灯	130
ブースターケーブルのつなぎかた	318
フード（エンジンフード）	50
フォグランプ	
スイッチ	146

電球（バルブ）の交換	323
電球（バルブ）の容量	344
フォグランプ表示灯	120
フォグランプ戻し忘れ警報	141
フォレストエアコン	
フォレストエアコン	257
フォレストエアコンについて	254
フザー	
インテリジェントキー関連	137
シートベルト非着用警報	142
パーキングブレーキ戻し忘れ警報	141
フューエルフィルター （燃料補給口）	54
フューエルメーター（燃料計）	99
プラズマクラスターイオン [®] フルオート エアコン	254
フルオートエアコン	258
ブレーキアシスト （プレビュー機能付）	241
ブレーキ警告灯	125
ブレーキシステム警告灯	127
ブレーキパッド摩耗警報	141
ブレーキペダルを踏むと音がする	29
ブレーキランプ→セ：制動灯	
プレビュー機能警告灯	132
フロアカーペット	287
フロントシート	61

ハ

平均燃費表示、平均車速表示	101
ヘッドランプ	
オートライトシステム	145
オートレバライザー	144
キセノンヘッドランプ	144
電球（バルブ）の容量	344
ヘッドランプ上向き表示灯	120
ヘッドランプ消し忘れ警報	141
ライトスイッチ	143
ヘッドレスト	
前席シート	63
後席シート	70

ホ

ホイールサイズ	344
ホイールナットレンチ	330
防眩式ルームミラー	75
方向指示器	
スイッチ	147
電球（バルブ）の交換	323
電球（バルブ）の容量	344
方向指示表示灯	119
防犯装置	
カーアラーム（盗難防止装置）	47
イモビライザー（盗難防止装置）	38
セキュリティーインジケーター	120
ホーンスイッチ	152
ポジションインジケーター	99
ポジションランプ→シ：車幅灯	
ボンネット（エンジンフード）	50

マ

マスターウォーニング	136
マップランプ	271
マニュアルモード	162
マルチファンクションスイッチ	別冊

ミ

ミラー	
ドアミラー	73
バニティミラー	269
ルームミラー	75

メ

メーター	98
メンテナンスデータ （サービスデータ）	341

モ

モードセクター	168
モニター	別冊

ユ

油圧警告灯	124
雪道を走行するとき	294

ラ

ライター（シガーライター）	275
ライトスイッチ	143
ライト類が点灯しないとき （バルブの交換）	323
ランプ（室内照明）	
マップランプ	271
リヤパーソナルランプ	272
ランプのレンズ内面がくもる	29

リ

リクエストスイッチ	
ドア	41
トランク	45
リクライニング（背もたれの角度調節）	
後席シート	70
前席シート	61
リバースブザー	141
リフター（シートの上下調節）	61
リヤセンターアームレスト	278
リヤセンターアームレスト 内蔵コントロールスイッチ	279
リヤデフォッガースイッチ （リヤフォラスのくもり取り）	151
リヤ電動サンシェード	284
リヤコンビランプ→ヒ：尾灯	
リヤシート	70
リヤパーソナルランプ	272

ル

ルームミラー	75
ルームランプ（室内照明）	271

レ

冷却水	
寒冷時の取り扱い	292
冷却水（規定量）	343
レバー（セレクトレバー）	159

ロ

ロードホイールサイズ	344
ロードホイールを交換するときは	306

ロードリミッター付プリテンショナー シートベルト	81
路上で故障したときは	313

ワ

ワイパー	
寒冷時の取り扱い	292
スイッチ	148
ワイパーアームを起こすとき	151
ワイパーゴムの交換	304
ワイパーブレードの交換	304
ワックスをかけるとき	299

■アルファベットさくいん

A

ABS（アンチロックブレーキシステム）	247
ABS警告灯	128
A/C（エアコン）	250
AFS（アクティブAFS）	144
AFS警告灯	130
AV機器	別冊

C

CRUISE（インテリジェントクルーズコントロール警告灯）	131
CRUISE（インテリジェントペダル警告灯）	134
CRUISE（プレビュー機能警告灯）	132

E

ECO	168
ECOドライブインジケーター	121
ECOペダル	239
ELR（緊急固定）付3点式シートベルト	79
ETC	別冊
EVモードオド／トリップメーター	114
EV表示灯	122

F

FCW（前方車両接近警報）	218
FOREST（エアコン）	257

I

ISO FIX対応チャイルドシート 固定専用アンカーについて	87
-----------------------------------	----

L

LDP（車線逸脱防止支援システム）	178
LDP（車線逸脱防止支援システム）警告灯 ／LDW（車線逸脱警報）警告灯	132
LDP（車線逸脱防止支援システム） 表示灯	121
LDW（車線逸脱警報）	183

M

MIL (故障) 警告灯	124
MIST (ワイパー)	148

O

ODOメーター	99
---------	----

P

🔲戻し警告	111
-------	-----

S

SNOW	168
SPORT	168
SRSエアバッグ	88
SRSエアバッグ警告灯	129

T

TRIP (トリップメーター)	99
-----------------	----

V

VDC	172
VDC OFF表示灯	120
VDC警告灯	130
VSP (車両接近通報装置)	176
VSP (車両接近通報音) 一時停止 インジケーター	122

W

W数 (電球の容量)	344
------------	-----

目次

⚠️
警告

走行する前に

走行するとき

















室内
装
備
の
使
い
か
たつ
ま
と
の
あ
い
か
手
な万
一
の
と
きサ
ー
ビ
ス
テ
ー
タさ
く
い
ん

■警告灯・警告表示さくいん



警告灯又は警告表示が出たら、すみやかに適切な処置をしてください。

下記は警告灯及び警告表示のみ記載しています。

その他の表示については表示灯 (P.119)、車両情報ディスプレイ (P.100) をお読みください。

メーター内警告灯	
 油圧警告灯 P.124	 VDC警告灯 P.130
 故障警告灯 (MIL) P.124	 AFS警告灯 P.130
 12V系充電警告灯 P.125	 インテリジェントクルーズコントロール警告灯 P.131
 ブレーキ警告灯 (赤色表示) P.125	 インテリジェントブレーキアシスト警告灯 P.131
 ブレーキシステム警告灯 (黄色表示) P.127	 プレビュー機能警告灯 P.132
 ABS警告灯 P.128	 LDP (車線逸脱防止支援システム) 警告灯/LDW (車線逸脱警報) 警告灯 P.132
 シートベルト警告灯 P.128	 ポップアップエンジンフード警告灯 P.133
 高水温警告灯 P.129	 インテリジェントペダル (ディスタンスコントロールアシスト) 警告灯 P.134
 SRSエアバッグ警告灯 P.129	 パワーステアリング警告灯 P.134

メーター内警告灯

	<p>ハイブリッドシステム 警告灯 P.135</p>		<p>マスターウォーニング P.136</p>
	<p>タイヤ空気圧警告灯 P.136</p>		

目次

警告

走行する前に

走行するとき

室内装備の
使いかた

車と
つきあ
い上手
な

万
一の時
き

サー
ビス
デー
タ

さ
く
い
ん

メーター内車両情報ディスプレイ

<p>警告 キーがありません</p>  <p>戻る</p>	<p>インテリジェントキー 持ち出し警告 P.108</p>	<p>警告 ハイブリッド システム オーバーヒート</p>  <p>戻る</p>	<p>ハイブリッドシステム オーバーヒート警告 P.110</p>
<p>警告 ドア トランク が開いて います</p>  <p>戻る</p>	<p>ドア、トランク開き警 告 P.108</p>		<p>戻し警告 P.111</p>
<p>警告 パーキング ブレーキを 解除して ください</p>  <p>戻る</p>	<p>パーキングブレーキ戻 し忘れ警告 P.109</p>	<p>タイヤ 空気圧不足 点検して 下さい</p> 	<p>タイヤ空気圧警告 P.111</p>
<p>警告 航続可能距離</p>  <p>000 km</p> <p>戻る</p>	<p>燃料残量警告 P.109</p>		<p>インテリジェントキー 持ち出し警告 P.116</p>
<p>警告 キーシステム</p>  <p>戻る</p>	<p>キーシステム警告 P.110</p>		<p>電源ポジションOFF 忘れ警告 P.118</p>

日産車の環境保全への取組みを詳細に紹介した「車種別環境情報」をインターネットでご覧いただけます。

(http://www.nissan.co.jp/INFO/E_NOTE/)

日産自動車へのご相談は下記にお願いいたします。

お客さま相談室

0120-315-232

受付時間：9:00～17:00

お問い合わせ・ご相談内容につきましては、お客さま対応や品質向上のために記録し活用させていただいております。

なお、内容によっては、当社の販売会社等から回答させていただくことが適切と判断した場合には、必要な範囲で情報を開示し、当該販売会社等からお客さまにご連絡をとらせていただく場合もございますので、あらかじめご了承ください。

当社における個人情報の取り扱いの詳細については、日産自動車ホームページ (<http://www.nissan.co.jp>) にて掲載しています。

日産自動車株式会社

〒220-8686 神奈川県横浜市西区高島一丁目1番1号