

3年間6万km保証

本カタログ掲載商品の保証期間は、お買い上げ日またはお取付け日から3年間です。ただしその期間内でも走行距離が6万kmまでとします。  
\*一部商品(5YEARS COAT、NISMOパーツ、日産コレクション、DVD-ROM、カーライフコレクション他)は除きます。詳細はカーライフアドバイザーにお問い合わせください。

3年間6万km保証



SAKURA



SAKURA  
日産 サクラ



オプションパーツカタログに掲載の内容は、予告なく変更する場合がございます。最新の情報は、2次元コードからご確認ください。



オプションパーツの内容はスマートフォンからご覧いただけます。



本カタログ掲載以外の商品もご用意しております。2次元コードから「ディーラーオプション一覧表」でご覧いただけます。

[www.nissan.co.jp](http://www.nissan.co.jp)

お問い合わせはお近くの販売会社、または右記へどうぞ。

お客さま  
相談室

0120-315-232 (携帯も対応) >> 受付時間 9:00~17:00

お問い合わせ・ご相談内容につきましては、お客さま対応やお客さま満足度向上のために記録し活用させていただいております。なお、内容により販売会社から回答させていただくことが適切と当社が判断した場合には、当社の要請に基づき販売会社からお客さまに直接ご連絡をとらせていただく場合もございますので、あらかじめご了承ください。なお、当社における個人情報の取り扱いに関する詳細は、上記「日産自動車ホームページ」に掲載しております。

スピードおさえて、いい運転。シートベルトとチャイルドシートを忘れずに。

●本カタログの内容は2026年6月現在のもので、仕様ならびに装備は予告なく変更することもあります。●本カタログに掲載されている写真は、印刷インキや撮影条件などから、実際の色と異なって見えることがあります。●本カタログに掲載されている写真の一部は合成写真となります。なお、写真の小物類は撮影のための小道具です。●掲載の画像は、一部仕様が市販車と異なる場合があります。

日産自動車株式会社

〒220-8686 神奈川県横浜市西区高島一丁目1番1号

# EXTERIOR

自分らしさを美しく咲かせる、エクステリアアイテム。



WEBはこちら



**01 フロントシールドアクセント** (ハイボスカル製)

華やかなボディと調和し、立体的な桜模様がフロントフェイスを美しく彩るステッカー。

○G/Xグレード用

**14,850円**(取付費・消費税込)



**02 バックドアアクセント** (ハイボスカル製)

桜模様のアクセントが個性を主張し、リヤビューに華やかさを添えます。

○Sグレード用

**10,460円**(取付費・消費税込)



**03 シーケンシャルドアミラーウィンカー**

フロントターンランプと連動してドアミラーのLEDが流れるように光り、先進的でスタイリッシュな印象を演出します。

○G/Xグレード用

**14,850円**(取付費・消費税込)



内側から外側へ流れるように点灯することで、視認性をアップ。(点灯イメージ) 写真は当該車両とは異なります。

**04 シーケンシャルドアミラーウィンカー**

フロントターンランプと連動してドアミラーのLEDが流れるように光り、先進的でスタイリッシュな印象を演出します。

○スモークレンズタイプ

**36,300円**(取付費・消費税込)



WEBはこちらから

## INTERIOR

上質感と機能性を美しく調和させた、洗練のインテリアアイテム。



〈G/Xグレード用〉



〈Sグレード用〉

写真は当該車両とは異なります。

## 04 LEDフォグランプ

高輝度なLEDタイプで、低消費電力に加えロングライフも実現。悪天候時の視認性を高め安全走行をサポートします。

○G/Xグレード用(白色LED、ロアグリル、フォグスイッチ)

・キャリブレーション作業含まず

**77,590円**(取付費・消費税込)

・インテリジェントアラウンドビューモニターキャリブレーション作業含む

**79,790円**(取付費・消費税込)

(注)写真の照度や色は実際とは異なって見える場合がございます。

○Sグレード用(白色LED、フィニッシャー、ブラケット、フォグスイッチ)

・キャリブレーション作業含まず

**60,240円**(取付費・消費税込)

・インテリジェントアラウンドビューモニターキャリブレーション作業含む

**62,440円**(取付費・消費税込)

写真は当該車両とは異なります。

## 05 15インチアルミホイール (グロスブラック12本スポーク)

光沢のあるブラック塗装を施した、スポークタイプのアルミホイール。  
サクラの足元を洗練された輝きで引き締めます。

○15×4.5J、インセット46、4本セット

標準装着タイヤへの装着時

**105,420円**(取付費・消費税込)

標準装着タイヤ以外への装着時

**96,620円**(取付費・消費税込)～

(注)グレード、オプション設定によって装着できない場合があります。ホイールナットは同梱しておりませんが、車両標準ナットを共用されない場合は、別途純正ナットをご用意ください。また、ホイールロックセットを同時装着される場合は、標準ナット(キャップ付)をお選びください。標準装着タイヤと標準装着タイヤ以外に装着の場合で取付費が異なります。詳しくは、カーライフアドバイザーにお問い合わせください。



〈キャップ:ホワイト〉



〈キャップ:ブラック〉

写真は当該車両とは異なります。

## 06 14インチアルミホイール (キャップ別売) (シルバーディッシュ専用キャップタイプ)

足元をモダンな印象にドレスアップする14インチアルミホイール。  
ホイールキャップはホワイト/ブラック、2種類から選べます。15インチホイール装着車へも適用が可能です。

○14×4.5J、インセット46、4本セット、専用キャップ込

標準装着タイヤへの装着時

**92,528円**(取付費・消費税込)～

標準装着タイヤ以外への装着時

**83,728円**(取付費・消費税込)～

(注)グレード、オプション設定によって装着できない場合があります。ホイールナットはG、Xには同梱しておりますが、Sには同梱しておりませんが、車両標準ナットを共用されない場合は、別途純正標準ナットをご用意ください。装着の際は、アルミホイールキャップ(シルバーディッシュ専用)を必ず選択してください。また、ホイールロックセットは標準ナットを選択ください。標準ナット(キャップ付)はアルミホイールキャップと干渉するため、装着できません。標準装着タイヤと標準装着タイヤ以外に装着の場合で取付費が異なります。詳しくは、カーライフアドバイザーにお問い合わせください。

## 07 エスティーロアルミホイール (5本ツインスポーク/10本スポーク)

スポーティな印象のスポークが、存在感を引き立てます。

○5本ツインスポーク(4本セット)

・14×4.5J、インセット46、ガングレーメタリック/シルバー

標準装着タイヤへの装着時

**126,280円/123,640円**(取付費・消費税込)

標準装着タイヤ以外への装着時

**117,480円/114,840円**(取付費・消費税込)

(注)ホイールナットは同梱されておりませんが、車両標準ナットを共用されない場合は、別途純正標準ナットをご用意ください。また、ホイールロックセットを同時装着される場合は、標準ナット(キャップ付)をお選びください。標準装着タイヤと標準装着タイヤ以外に装着の場合で取付費が異なります。詳しくは、カーライフアドバイザーにお問い合わせください。

○10本スポーク(4本セット)

・15×4.5J、インセット46、シルバー/14×4.5J、インセット46、シルバー

標準装着タイヤへの装着時

**117,040円/97,420円**(取付費・消費税込)

標準装着タイヤ以外への装着時

**108,240円/88,620円**(取付費・消費税込)

〈助手席側〉

〈運転席側〉

## 08 インテリア加飾 インストパネル用

伝統工芸を思わせる意匠性豊かなインストパネル。

○運転席・助手席側インストパネルセット

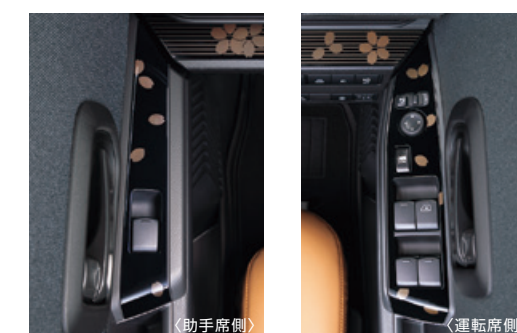
**30,100円**(取付費・消費税込)

〈助手席側〉

〈運転席側〉

## 09 インテリア加飾 パワーウィンドウスイッチベース(前席)用

インストパネルと世界観を共通させたスイッチパネル。

○パワーウィンドウスイッチベース(前席)セット

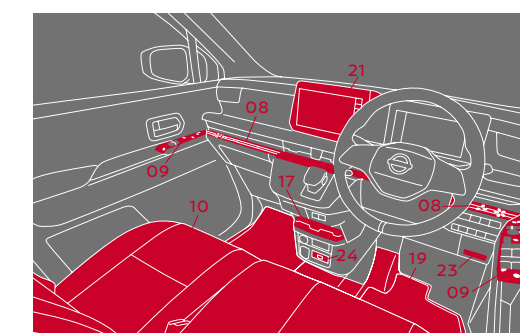
**28,600円**(取付費・消費税込)

08 インテリア加飾 インストパネル用 19 3D デュアルカーベット

09 インテリア加飾 パワーウィンドウ  
スイッチベース(前席)用 21 日産オリジナルナビゲーション NM1

10 革調シート全カバー

23 ETC2.0ユニット

17 Qi対応ワイヤレス充電器

24 HDMI入力ユニット



〈フロント〉

### 10 革調シート全カバー (ライトタン:1台分)

インテリアに高級感をプラスしながら、シートの汚れを防ぐ革調シート全カバーです。クリーンな車内を保つ抗菌処理を施しました。

○フロント席:アームレストあり、リヤ席:肩口CTRLレバーあり

**72,760円**(取付費・消費税込)



〈カラーバリエーション〉

### 12 アームレストコンソール

さっと取り出したいものが収納できるフタ付の小物入れ。インテリアに合わせて3色から選べます。

○ブラック/ライトブラウン/グレー

各**19,800円**(取付費・消費税込)

(注)革調シート全カバーとアームレストコンソールを同時装着する場合は、アームレスト部にはシートカバーは取付けできません。画像は内装色:ブラック(G)に、ブラックのアームレストコンソールを装着しています。



〈フロント〉

### 11 洗えるシートカバー (グレー:1台分)

和の趣とモダンさを調和させたシートカバー。簡単に取り外しでき、汚れても洗濯することができます。

**34,100円**(取付費・消費税込)



### 13 リヤシートベルト固定ホルダー

シートベルトバックルを手元の近くに固定し、後席シートアレンジの時もシートベルトを固定でき、邪魔になりません。後席とシートベルトが遠くて手が届かないなど、困った時の便利アイテムです。

**4,730円**(取付費・消費税込)



### 14 助手席シートアンダーボックス

助手席のシート下に取り付けできる引き出し式の小物入れ。運転時のスニーカーなど常備しておきたいものを収納できます。

**15,780円**(取付費・消費税込)



### 17 Qi対応ワイヤレス充電器 (出力最大15W)

Qi(チー)規格対応スマートフォンのワイヤレス充電器。充電エリアに置くだけで、USBケーブルを接続することなく手軽に充電を行えます。

**36,340円**(取付費・消費税込)

(注)挿え込み型心臓ペースメーカーおよび挿え込み型除細動器(ICD)、またはそれ以外の医療電気機器を使用されている方は、医療電気機器製造者などへ影響を確認してから使用してください。ご使用の携帯端末がQi対応機種であることをご確認ください。携帯端末によっては、充電中(バッテリー保護制御)により充電効率が落ち、または停止することがあります。iPhone13等)、車内に、「キーが見つかりません」と警告メッセージが表示される場合は、インテリジェントキーと充電器が干渉している可能性があるため、インテリジェントキーを充電器から遠ざけてください。ワイヤレス充電器の利用により、AMラジオにノイズが入る場合があります。気になる場合は、電源ボタンを押し、ワイヤレス充電器の電源を切ってください。対応最大携帯端末サイズは、205×85mmです。これより大きいサイズの携帯端末は充電できません。また、携帯端末の充電(受電)部がワイヤレスチャージャーの充電エリアに置けない場合も、充電できません。●QiおよびQiマークはワイヤレスパワーコネクション(WPC)の商標です。●qiマークが付いている製品は、ワイヤレス(WP)によるワイヤレス給電規格に適合しています。●iPhonelは、米国およびその他の国で登録されているApple Inc.の商標です。iPhone商標は、アイホン株式会社のライセンスに基づき、使用されています。



写真は当該車両とは異なります。

### 19 3D デュアルカーペット (1台分)

フロア形状に合わせて立体成型した樹脂マットと、ボタンで着脱できるカーペットとのセット。汚れや水を防ぎながら上質感を高めます。

○標準車用/寒冷地車用

各**27,500円**(取付費・消費税込)



### 15 シートアンダードロー (テキスタイル製、引出型収納ボックス)

運転席に座ったまま出し入れしたいものをフロントシート下に収納できます。シート下から引き出す際にフタが開くので便利です。

**13,240円**(取付費・消費税込)



### 17 Qi対応ワイヤレス充電器 (出力最大15W)

Qi(チー)規格対応スマートフォンのワイヤレス充電器。充電エリアに置くだけで、USBケーブルを接続することなく手軽に充電を行えます。

**36,340円**(取付費・消費税込)

(注)挿え込み型心臓ペースメーカーおよび挿え込み型除細動器(ICD)、またはそれ以外の医療電気機器を使用されている方は、医療電気機器製造者などへ影響を確認してから使用してください。ご使用の携帯端末がQi対応機種であることをご確認ください。携帯端末によっては、充電中(バッテリー保護制御)により充電効率が落ち、または停止することがあります。iPhone13等)、車内に、「キーが見つかりません」と警告メッセージが表示される場合は、インテリジェントキーと充電器が干渉している可能性があるため、インテリジェントキーを充電器から遠ざけてください。ワイヤレス充電器の利用により、AMラジオにノイズが入る場合があります。気になる場合は、電源ボタンを押し、ワイヤレス充電器の電源を切ってください。対応最大携帯端末サイズは、205×85mmです。これより大きいサイズの携帯端末は充電できません。また、携帯端末の充電(受電)部がワイヤレスチャージャーの充電エリアに置けない場合も、充電できません。●QiおよびQiマークはワイヤレスパワーコネクション(WPC)の商標です。●qiマークが付いている製品は、ワイヤレス(WP)によるワイヤレス給電規格に適合しています。●iPhonelは、米国およびその他の国で登録されているApple Inc.の商標です。iPhone商標は、アイホン株式会社のライセンスに基づき、使用されています。



写真は当該車両とは異なります。

### 20 3D フロアマット (1台分)

フロア形状に合わせて立体成型した樹脂マットが、汚れや水から車内を守ります。

○標準車用/寒冷地車用

各**23,100円**(取付費・消費税込)



〈フロント〉

〈リヤ〉

写真は当該車両とは異なります。

### 16 キッキングプレート (車名ロゴ付)

フロント・リヤ4枚セット。ドアを開けるたび愛着が深まる"SAKURA"ロゴ入りです。

**26,400円**(取付費・消費税込)



写真は当該車両とは異なります。

### 18 フットウェルランプ (フロント席用:運転席&助手席)

前席の足もとを白色の光で照らし出し、車内にスタイリッシュな雰囲気を感じさせます。

(注)イルミネーションの照度や色は実際とは異なって見える場合がございます。\*フロアカーペットは別売りとなります。

**19,820円**(取付費・消費税込)

**しっかり固定** 日産純正のフロアカーペットだから、車両のクリップでしっかり固定できます。

**ぴったり装着** 日産純正のフロアカーペットだから、フロア形状にぴったり合います。

〈フロアカーペット使用時の注意事項〉

運転席用のフロアカーペットは、安全のため、車両のクリップに必ず固定してください。その他のカーペット等を重ねて使用しないでください。フロアカーペットや重ね敷きしたカーペット等が車両のペダルに干渉して、ペダル操作に支障をきたす場合があります。



このラベルが「日産純正」の証

# NAVIGATION/AUDIO

多彩な機能が充実したナビ、スマートフォン連携のオーディオからスタイルに合わせて選べます。



WEBはこちらから



写真はイメージです。画面はハメ込み合成品です。



写真はイメージです。画面はハメ込み合成品です。

## 21 日産オリジナルナビゲーション NM1 (9インチ)

Apple CarPlay®/Android Auto™やネット動画に対応し、充実したエンタメ機能に加え、ワンタッチ地図更新やオンライン名称検索など進化したナビ機能も魅力。

○日産オリジナルナビ取付パッケージ付車用 **本体価格 231,000円(消費税税込)+取付部品 5,920円(消費税税込)**  
243,520円(取付費・消費税税込)

基本スペック			AV機能							
9インチ HD	静電タッチパネル	内蔵メモリー	地デジフルセグ4チューナー	HDMI入力対応	ネット動画	レコーダーリンク	FM/AMラジオ (ワイヤレス)	USBオーディオ音楽再生/動画再生	iPod®/音楽対応	Bluetooth® Audio対応

### ドライブサポート機能

Apple CarPlay® (ワイヤレス/有線対応)	Android Auto™ (ワイヤレス/有線対応)	オンライン名称検索	ワンタッチ地図更新 (全国地図/部分地図)	ハンズフリー電話	インテリジェント7コアCPUモニター対応	ドライブレコーダー連動	ナビ連動ETC2.0対応
■	■	■	■	■	■	■	■

●日産オリジナルナビゲーションNM1と日産オリジナルドライブレコーダーに、ETC2.0、保護フィルムをセットにしたナビレコお買い得パック+ETC2.0もご用意しております。詳しくはP15をご覧ください。

## 22 日産オリジナルディスプレイオーディオ DJ1 (9インチ)

Apple CarPlay®/Android Auto™対応。スマートフォンと連携し、普段使っているアプリを大画面で操作できます。

○日産オリジナルナビ取付パッケージ付車用 **本体価格 121,000円(消費税税込)+取付部品 5,920円(消費税税込)**  
133,520円(取付費・消費税税込)

○オーディオレス車用 **本体価格 121,000円(消費税税込)+取付部品 6,184円(消費税税込)**  
137,084円(取付費・消費税税込)

基本スペック			AV機能				ドライブサポート機能					
9インチ HD	静電タッチパネル		HDMI入力対応	FM/AMラジオ (ワイヤレス)	USBオーディオ音楽再生/動画再生	iPod®/音楽対応	Bluetooth® Audio対応	Apple CarPlay® (ワイヤレス/有線対応)	Android Auto™ (ワイヤレス/有線対応)	ハンズフリー電話	インテリジェント7コアCPUモニター対応	ドライブレコーダー連動

●日産オリジナルディスプレイオーディオDJ1と日産オリジナルドライブレコーダーに、保護フィルムをセットにしたDALレコパックもご用意しております。詳しくはP15をご覧ください。

## ナビゲーション・ディスプレイオーディオ機能一覧

名称	取付費・消費税込本体価格		ナビゲーション機能				地図				Android Auto™/Apple CarPlay®				AV機能						その他機能		
	A	B	モニター	VICS WIDE	Nissan Connect サービス	更新方法	ワイヤレス (注2)	有線 (注2)	地上デジタルテレビ (12セグ+ワンセグ) (注3)	FM/AMラジオ (ワイヤレス/FM対応)	レコーダーリンク (注3)	HDMI入力 (注3)	iPod®/iPhone AUDIO再生	USBメモリー VIDEO再生 (注3)	AUDIO再生	Blue tooth® AUDIO再生	ネット動画 (注1) (注2) (注3) (注5)	ハンズフリー	Navi Con	オンライン名称検索 (注1) (注2)	ETC2.0 (注6)	カメラ	
	オーディオレス車用					TCU	販売店	Wi-Fi (注1) (注2)	PC (USB)											ナビ連動タイプ	ドライブレコーダー連動	インテリジェントモニター	
日産オリジナルナビゲーション NM1※1※2	A	243,520円	9インチ HD	○	—	—	○	○	○	○	○	○	○	○	○	○	○	○	○	○	△	△	△
	B																						
日産オリジナルディスプレイオーディオ DJ1※1	A	133,520円	9インチ HD	—	—	—	—	—	—	○	○	○	○	○	○	○	—	○	—	—	—	△	△
	B	137,084円																					
NissanConnectナビゲーションシステム			9インチ HD	○	○	○	—	○ (注11)	○ (注11)	○ (注12)	○	○	○	○	○	○	—	○	—	—	○	—	○

※1:車両に標準装備されているバックビューカメラの映像は日産オリジナルナビゲーションおよびディスプレイオーディオ画面に投影されません。※2:2030年度まで最大3回地図更新無料。点検入庫時に無料で最大3回実施いたします。詳しくはカーライフアドバイザーにお問い合わせください。  
 (注1)スマートフォンやポケットWi-Fiのデータ通信によるテザリング通信が必要となります。(注2)通信費はお客さまのご負担となります。(注3)走行中は安全のため、ナビビデオなどの映像は出力せず、音声のみとなります。(注4)対応レコーダー、対応NASは機種によって非対応の製品もあります。対応コンテンツを含む詳細は <https://www.digion.com/sites/recorder-link/> をご覧ください。(注5)ネット動画で視聴可能な動画配信サービスは予告なく変更される場合があります。詳細は <https://panasonic.jp/car/navi/net-douga/nissan.html> をご覧ください。(注6)ETC2.0を使用するにはセットアップ作業が必要となります。セットアップ作業には別途費用が必要となります。ナビゲーションのモニター画面への表示が可能です。(注7)別売りのHDMIケーブルが使用できます。(注8)iPod®/iPhoneの一部機能でない機種もあます。接続・使用可能なiPod®/iPhoneについては日産自動車ホームページ購入サポート→アクセサリ(ナビ、オーディオ等)→ナビゲーション/オーディオをご覧ください。カーライフアドバイザーにお問い合わせください。(注9)再生できるUSBドライブはUSBストレージクラスに対応したドライブにのみ対応します。USBハブ、マルチパーティションには対応していません。USBオーディオは音楽、動画共に著作権保護付きは非対応となります。(注10)容量32GB以下のUSBメモリが使用できます。(注11)地図更新を行うには、NissanConnect サービスに加入いただく必要があります。(注12)Apple CarPlayのみ対応となります。  
 ●Bluetooth®およびBluetooth®ロゴは米国Bluetooth SIG, Inc.の登録商標です。●VICSは、一般財団法人道路交通情報システムセンターの商標です。●iPod®およびiPhoneは、米国およびその他の国で登録されているApple Inc.の商標です。iPhone商標は、アイホン株式会社のライセンスに基づき使用されています。●Apple CarPlayは米国、他の国々および地域で登録されたApple Inc.の商標です。●Android AutoはGoogle LLCの商標です。●Google、Googleマップ、Googleアシスタント、Google Playは、Google LLCの商標または登録商標です。

## 23 ETC2.0ユニット

(BM19-D2) (ナビ連動モデル/ヒルトインタイプ)

日産オリジナルナビゲーションとの連動モデル。充実したETC機能に加えて、ITSスポットとの高速、大容量、双方向の通信が可能で、次世代の運転支援サービスを受けることができます。

○日産オリジナルナビゲーション NM1付車用 **本体価格 37,510円(消費税税込)+取付部品 4,224円(消費税税込)**  
52,734円(取付費・消費税税込)



写真は当該車両とは異なります。

(注)ETC2.0ユニットを使用するには別途決済用のETCカードと「セットアップ作業」が必要となります。セットアップ作業には別途費用が必要となります。ETC2.0ユニット本体には表示がありません。ナビゲーションのモニター画面への表示が可能です。また、この他にも全車(NissanConnectナビゲーションシステム装着車を除く)に適用のETCユニット(音声ガイドモデル)をご用意しております。詳しくはカーライフアドバイザーにお問い合わせください。

## 25 日産オリジナルドライブレコーダー (フロント+車室内)(DJ6-D)

車室内カメラによる車内および車側面の撮影記録が駐車時の安心を高めるとともに、走行中の幅寄せ対策や後方撮影(リヤガラス越し)にも対応しています。車室内カメラのLED点灯と、セキュリティレベルは、駐車中のいたずらや盗難防止に役立ちます。

○日産オリジナルナビゲーション NM1、日産オリジナルディスプレイオーディオ DJ1付車用 **本体価格 54,340円(消費税税込)+取付部品 6,314円(消費税税込)**  
76,054円(取付費・消費税税込)



写真はイメージです。実際の取付位置と見え方は異なります。(注)助手席側のサンバイザーを下げた場合、車室内(インカメラ)と干渉し撮影ができません。

フロント用

車室内用

前方撮影イメージ

車室内撮影イメージ

写真はイメージです。実際の取付位置と見え方は異なります。(注)助手席側のサンバイザーを下げた場合、車室内(インカメラ)と干渉し撮影ができません。

### オプションサービス紹介

### 駐車みまもりサービス (スマートフォンアプリ:初回登録から6ヶ月間無料)

通信機能を搭載。駐車中に衝撃を検知すると、録画開始と同時にクラウド経由でスマートフォンとつながります。

あなたが離れている間も、大切な愛車を見守るサービスです。

駐車時録画モード

衝撃を検知(警告音を発生)

専用アプリへ通知

クラウド上の動画を視聴可能

●映像が記録されなかった場合や記録されたデータが破損していた場合による損害、本機の故障や本機を使用することによって生じた損害については一切責任を負いませんのでご注意ください。●本機は、事故の検証に役立つことも目的の一つとした製品です。証拠としての効力を保証するものではありません。●本機で記録した映像は、その使用目的や使用方法によっては、被写体のプライバシーなどの権利を侵害する場合がありますのでご注意ください。●夜間ナビの画面や屋上に太陽光を反射してタッチポッド等がガラスに映り込み、映像に残る場合があります。●助手席側のサンバイザーを下げた場合、車室内(インカメラ)と干渉し撮影ができません。●フロントガラスの黒色プリンターや車内部品などが映り込み、映像に残る場合があります。●LED式信号機は目に見えない高速で点滅しているため、点滅して記録されるなど、点灯していない状態で記録される場合があります。●スマートフォンでの再生やSDカードスロットを装備したパソコンでの再生にも対応しております。パソコンで再生する場合は、webでダウンロード可能な専用ビューアソフトまたは、動画/音声圧縮方式MP4(H.264+AAC)映像サイズ:最大2560x1440(インカメラ)/1920x1080(フロントカメラ)のファイルフォーマットをサポートしている環境が必要で、専用ビューアソフトの対応OSについては、ホームページで確認ください。https://www.kenwood.com/jp/products/oem/dop/nissan/dj6/ ●他の機器でスマートフォンを接続しているスマートフォンは、ホームページで確認してください。https://www.kenwood.com/jp/products/oem/dop/dj6/withdr/ ●本機はGPSにより位置情報や速度情報を記録する機能を持っていますが、起動直後やビル街、トンネル、高架下など受信環境が悪い場所での走行やGPS衛星の状態によっては、GPSの情報が正常に受信できず、ビューアソフトでの確認時に地図上での自車位置ずれや速度が正しく表示されない場合があります。ただし、この場合でも録画や記録動画再生等のドライブレコーダーの基本的な機能についてはご利用いただけます。●フロントカメラの取付位置は、助手席前フロントガラス上部となります。インカメラの取付位置は、助手席前フロントガラス上部となります。●車内照明や外部環境、運転席/助手席のシート位置等により、車内サンバイザープレートが映らない場合があります。●フロントガラス内に車検証や取扱説明書が入っている場合があります。●本機の映像は、NissanConnectナビゲーションシステムには表示できません。●本機の映像は、日産オリジナルナビゲーション/ディスプレイオーディオ(ディーラーオプション)との組合せ時に表示できます。

●本サービスは、(株)Jケンウッドより提供されるサービスです。●サービスのご利用には専用アプリ(connectDR)のダウンロードおよび、アカウント登録が必要となります。●アプリのダウンロードおよび(ネット通信料は、お客様のご負担となります。●サービスのご利用にはお客様ご自身のネットワーク環境の設定が必要となります。ネットワーク設定に係る費用はお客様のご負担となります。●初回登録後、半年間の無料期間の後、330円/月(税込)の利用料が発生します。●無料期間は変更になる場合がございます。また、利用料金は予告なく変更する場合があります。●アカウントの登録、サービス料金の支払いはアプリ上で行います。●iTunesまたはGoogle Playへのお支払いとなります。●最長1ヶ月の間、最大2回分の録画データをサーバーに保存可能です。2回分の録画データがある状態で新しく異常検知通知を受けた場合、古いデータを削除し新しいデータの保存をサーバーで行います。●キーOFFから7日間は、もしくは2回発生まで作動します。●クラウドサーバーに接続費用(640x360)でフロント-車室内の映像を交互に15秒毎の映像ファイルでアップロードします。●本サービスは、すべての状況において映像を記録することを保証したものではありません。●利用者へ適宜の方法で通知することにより、本サービスを終了する場合がございます。●サービスの詳細は取扱説明書もしくは、サービス規約をご確認ください。

駐車みまもりサービスは、お客さまが車から離れている間に、盗難や車上荒らしなどの抑制を目的としたサービスです。Wi-Fiホットスポットまたは4G LTE通信を使用して、スマートフォンに駐車録画発生を通知したり、本機で録画した駐車録画映像をスマートフォンアプリ(connectDR)で見ることができます。4G LTEデータ通信は、外出先などWi-Fiを使用できないときに必要です。4G LTEデータ通信はお客さまが通信会社と通信契約を結んでください。本機で使用できる4G LTEデータ通信用nanoSIMカードについては、以下のWebページをご覧ください。https://www.kenwood.com/jp/products/oem/dop/nissan/dj6/ スマートフォンの専用アプリ(connectDR)の対応機種についてはホームページ上で確認してください。https://www.kenwood.com/jp/products/apps/connect-dr/

**Topic 1 Apple CarPlay®/Android Auto™**

NM1 DJ1

**スマートフォン連携をワイヤレスで!**

スマートフォンと接続し、普段使っているアプリを大画面で操作できます。もちろんUSBケーブルによる有線接続にも対応しています。

一部の機種とデバイスは、国によってご利用いただけない場合があります。ワイヤレス接続にはBluetooth接続と、Wi-Fi接続(自動接続)が必要です。ご使用のスマートフォンの「位置情報」の設定を「ON」にしてください。通信費はお客さまのご負担となります。走行中は動作が制限される場合があります。Android AutoはGoogle Inc.が提供するアプリケーションであり、各機能は予告なく変更する場合があります。Apple CarPlayはApple Inc.が提供するアプリケーションであり、各機能は予告なく変更する場合があります。

**Topic 2 ネット動画**

NM1

**人気のネット動画がナビの大画面で楽しめる!**

スマートフォンなどのテザリングなど、Wi-Fiと接続することで、2030年度版まで最大3回、無料の地図更新がオンラインでかんたんに入ります。最新の地図で安心してドライブを楽しめます。通信費はお客さまのご負担となります。販売店での地図更新も可能となります。

スマートフォンなどのテザリングを使って、Wi-Fi接続することで、人気のネット動画を車内で楽しめます。

走行中は映像を見ることができません。通信費はお客さまのご負担となります。本機がGPS信号を受信できない場合、視聴できないことがあります。ネット動画で視聴可能な動画配信サービスは予告なく変更する場合があります。

**Topic3 ワンタッチ地図更新**

NM1

**ネットにつなぐだけ。手軽に地図データをアップデート!**

スマートフォンなどのテザリングなど、Wi-Fiと接続することで、2030年度版まで最大3回、無料の地図更新がオンラインでかんたんに入ります。最新の地図で安心してドライブを楽しめます。通信費はお客さまのご負担となります。販売店での地図更新も可能となります。

**Topic 4 HDMI入力対応**

NM1 DJ1

**HDMI出力対応のメディア機器と接続できる!**

お手持ちのポータブルDVD/Blu-rayプレーヤーや家庭用ゲーム機など、HDMI出力対応のメディア機器と接続できます。※すべての機器と連携しているわけではありません。

### 30年度版まで最大3回地図更新無料

2030年度版までに最大3回無料で全国地図更新が可能です。ご自身で更新いただくか、お近くの販売店にて地図更新いただけます。  
\*詳細はカーライフアドバイザーにお問い合わせください。

### 3年間6万km保証

本カタログ掲載商品の保証期間は、お買い上げ日またはお取付け日から3年間です。ただしその期間内でも走行距離が6万kmまでとします。  
※一部商品(SYEARS COAT、NISMOパーツ、日産コレクション、DVD-ROM、カーライフコレクション他)は除きます。詳細はカーライフアドバイザーにお問い合わせください。

### もしもの時にも安心サポート グッドプラス保証

5年間10万キロまで保証を延長できる商品もございます。詳細はP13をご覧ください。

### 日産オリジナルナビゲーション

と周辺機器等の掲載情報は、適宜更新される場合がございます。最新の情報は、2次元コードからご確認ください。

## CHARGING

充電作業をもっとスマートに、もっと便利に行える充電サポートアイテム。



WEBはこちらから



### 26 充電ケーブル (コントロールボックス付)

ニーズに合わせて充電ケーブルを3種をご用意しました。

- 15m、200V用 **79,200円**(消費税込本体価格)
- 3m、200V用 **70,400円**(消費税込本体価格)
- 7.5m、100V用 **63,800円**(消費税込本体価格)

(注1)充電ケーブルは、100V用、200V用ともEV-PHEV充電用屋外コンセントにのみ対応し、専用配線を用いた電源回路が必要になります。メーカーオプション設定の充電ケーブル200V、7.5mの長さ違い、または対応電圧違いです。100Vでは充電時間が長くなりますので、200Vでの充電をおすすめいたします。  
(注2)ご自宅での充電のために、100V、200Vとも、日産推奨の電源回路ガイドラインに基づいた工事を行ってください。ガイドラインに基づいた電源回路を使わない場合、配線の異常発熱、ブレーカーによる電気回路の遮断、他の電気機器への悪影響が発生する場合があります。ガイドラインについて、詳しくはカーライフアドバイザーにご相談いただくか、日産自動車のホームページをご確認ください。



### 27 充電ケーブルホルダー

外壁等に設置して、コントロールボックスを固定・収納できます。コントロールボックスの重みで充電ケーブルが電源ソケットから抜け落ちるのを防ぎます。

**16,553円**(消費税込本体価格)

(注1)充電ケーブルホルダーの設置は電設工事とあわせて実施することを推奨いたします。  
(注2)外壁等の仕様により設置ができない場合もあります。  
(注3)外壁等への設置に必要なビス類は含まれておりません。ホームセンターなどで別途ご購入をお願いします。



使い方

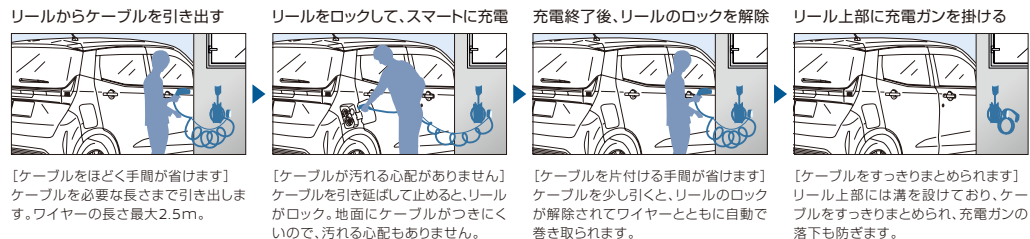

### 28 充電ケーブルリール

外壁等に充電ケーブルホルダーとセットで取り付けが可能です。伸縮できるリール付のワイヤーで必要な長さだけ引き出すことができ、ケーブルが地面につく心配もありません。また、自動巻き取り式なので、ほどこいたり巻いたりすることなく、充電がスムーズに行えます。

**16,500円**(消費税込本体価格)

\*充電ケーブルホルダーおよびケーブルは付属してありません。

(注1)外壁等の仕様により設置ができない場合もあります。(注2)充電ケーブルリールの設置は電設工事とあわせて実施することを推奨いたします。設置の工事費は含んでおりません。取付には日産純正の充電ケーブルを使用しますので、メーカーオプションまたはディーラーオプションにてご購入ください。充電ケーブルを車載でも使用される場合には別途お求めいただく必要があります。既設車にもご使用いただけます(既に電設工事実施済みの方は、別途設置のための工事費が必要となります)。

## 自宅充電設備

自宅充電には、3種類の機器があります。ライフスタイルに合わせて、お選びいただくことができます。

### 普通充電コンセント

家庭用の標準的な電源コンセント。日常的な充電や電力供給に最適で、使い慣れたインフラを活用できます。安全性と信頼性が高く、手軽に電気を供給可能です。



### 普通充電器

一般家庭や公共の充電ステーションで利用される標準的な充電器。電気自動車や家庭用電源機器に適合し、安定した充電性能を実現。コンパクト設計で設置も容易です。



### V2H

車両と家庭をつなぐ次世代エネルギーマネジメントシステム。電気自動車のバッテリーを家庭の電力源として活用し、停電時のバックアップや電力コストの削減に貢献します。持続可能な暮らしをサポートする革新的技術です。



### 充電工事について

日産のお店では、電気工事業者のご手配も承ります。詳しくは、各販売会社のカーライフアドバイザーにご相談ください。



詳しくはこちら

## SECURITY & SAFETY

盗難への備えや、運転に一層の安心をもたらすアイテム。

### 29 カーアラーム エントリー (注)

**ドア・フードこじ開け**

ドアやフードを無理にこじ開けると、車両のホーンとサイレン、ハザードで周囲に異常をお知らせして愛車を守ります。

○SRSニーエアバッグシステム(運転席)無車用 **44,990円**(取付費・消費税込)

○SRSニーエアバッグシステム(運転席)付車用 **44,990円**(取付費・消費税込)

**セキュリティインジケーター**

LED付インジケーターとセキュリティラベルが盗難抑止に役立ちます。

**サイレン**

車両ホーンの配線が切断された場合でも警報します。

(注)車両のリモートコントロールエントリーシステム/インテリジェントキー操作で、アラームを警戒、解除できます。本商品の盗難警報機能は、警報を周囲に知らせる商品であり、盗難を防ぐことはできません。



### 30 リフレクションシート (フロントドア左右2枚セット)

夜間や暗い場所での乗降時、後方からのライトを反射し、運転席/助手席のドアが開いていることを知らせます。

**7,920円**(取付費・消費税込)



### 33 ナンバープレートリム

ナンバープレートへの傷つきを防ぐとともに、クロームメッキがエクステリアをよりいっそう引き立てます。

- ダーククローム フロント用/リヤ用 **各3,850円**(消費税込本体価格)
- クローム フロント用/リヤ用 **各3,850円**(消費税込本体価格)
- ブラック フロント用/リヤ用 **各3,850円**(消費税込本体価格)

(注1)字光式ナンバープレートとはセットで装着できません。  
(注2)雨など水滴が付着しそのままにした場合、シミが取れなくなる恐れがありますので、きれいな布などを使用しふき取りをお願いします。



### 31 親水鏡面ドアミラー

ミラー面に雨滴をなじませ、雨天時の後方視界を確保します。

- ヒーター無車用/ヒーター付車用 **各15,660円**(取付費・消費税込)

(注)車両の標準装備品と交換して取り付けるオプション部品です。



### 34 ホイールロックセット (専用ポーチ付)

各ホイールに1本ずつ装着することで、ホイールの盗難防止をサポートする優れたセキュリティ機能を発揮します。

- 標準ナット/標準ナット(キャップ付) **各11,990円**(取付費・消費税込)



### 32 エマージェンシーキット Type B ヨコナガ

万一の災害時に必要なアイテムをパッケージ。サクラのラゲッジアンダースペースにぴったり収納できます。

- フルキット **5,984円**(消費税込本体価格)

●内容品詳細  
ケース、LEDライト、ウェットティッシュ、ハンディートイレ×2、ポケットティッシュ(水溶タイプ)、常備用カイロ、アルミブランケット、レインボンチョ

(注)保証は購入から1年です。  
\*Type BはType Aとケースの形状が異なりますが、内容品は同一となります。



### 35 ナンバープレートロック (ロックボルト4本:キー付)

一般的なボルトよりも錆びにくくするため、光沢のあるクロームメッキを採用。ナンバープレートを盗難から守るだけでなく、ワンポイントのドレスアップアイテムとしてもお使いいただけます。

- Nissanブランドロゴステッカー付 **5,940円**(消費税込本体価格)

## BASIC ITEM

大切な愛車との快適なカーライフを、多彩なアイテムでサポートします。



写真は当該車両とは異なります。

### 36 プラスチックバイザー (アクリル製:1台分)

クルマとの一体感があるデザインのプラスチックバイザー。雨の日でも車内の換気ができます。

**25,300円**(取付費・消費税込)



写真は当該車両とは異なります。

### 38 ドアエッジモール (1台分)

ドアのエッジ部を傷つきから守り、狭い場所でも安心して乗り降りできます。

○シルバー/ブラック **各11,440円**(取付費・消費税込)

(注)本キットは汎用品のため、車体色とは異なります。



写真は当該車両とは異なります。

### 40 バックドアストラップ

バックドアを開めるときに便利なストラップです。

小柄な方でも手が届きやすくなり、楽にバックドアを閉じることができます。

**8,140円**(取付費・消費税込)

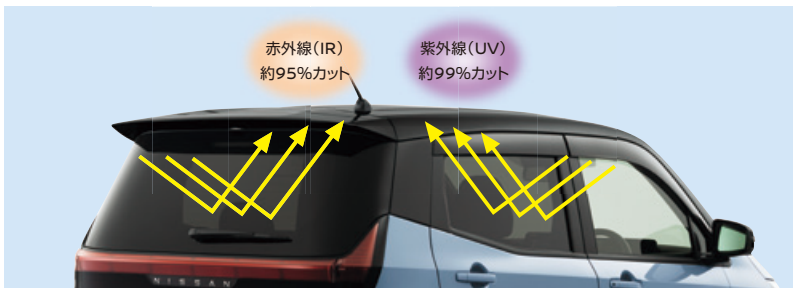

写真は当該車両とは異なります。

### 37 UV&IR カットフィルム (スモーク)

赤外線 (IR) を大幅にカットすることで、室温上昇や肌のジリジリ感を緩和します。さらに、紫外線 (UV) 約99%カットにより、日焼けの予防などに効果的です。

○TVアンテナ無車用/TVアンテナ付車用 **各43,320円**(取付費・消費税込)

(注)貼付け場所は、リヤドアガラス(左/右)、バックドアガラスの3面(室内側)になります。可視光線透過率約39%です。



写真は当該車両とは異なります。

### 39 ドアハンドルプロテクションカバー (ハイボスカル製:1台分)

ドア開閉時のひっかき傷を防止します。

○シルバー/ブラック **各9,880円**(取付費・消費税込)

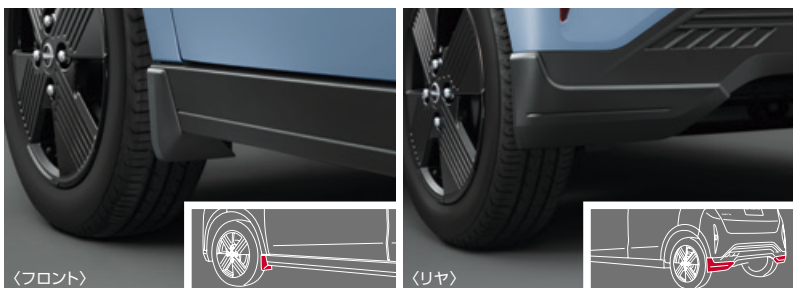

### 41 マッドガード (フロント+リヤセット:1台分、LWRカラー仕様)

タイヤのはね上げる小石や泥でボディに傷がつくの軽減します。

○無塗装・ボディカラー=KBV、GAS、QBB、RCL、DAU、XEP、XJE、YDX用 **22,550円**(取付費・消費税込)

○ボディカラー=YDZ、YEA用 **36,300円**(取付費・消費税込)

(注)マッドガード非装着車に対して、最大フロント約49mm、リヤ約63mmダウンします。本商品を装着した場合は、緑石や段差の大きな場所では路面等と干渉する場合がありますのでご注意ください。詳しくは、カーライフアドバイザーにお問い合わせください。

### Radi-Cool(ラディクール)

自動車メーカーとして**世界初**「放射冷却メタマテリアル技術」を採用し、一般的な製品より車室内の温度上昇を大きく抑制します。

\*2021年11月現在 日産調べ。



写真は当該車両とは異なります。

### 42 サンシェード

車外取付タイプ。吸盤とサイドミラーに紐で固定し設置します。

○ラディクール・タイプC **13,860円**(消費税込本体価格)

(注)本商品装着時に、ドライブレコーダーの駐車録画機能が使えない可能性があります。



写真は当該車両とは異なります。

### 45 5YEARS COAT Premium★

- 高密度なガラスコーティング被膜により深みのある艶と光沢を実現します。
- 愛車を汚れから守る防汚性。普段の洗車・お手入れが簡単になります。
- 信頼と安心の、日産の5年保証付き。\*

**132,000円**(取付費・消費税込)

\*保証については、1年ごとの定期点検を受けていただくことが、施工面の光沢を日産が5年間(新車購入時施工の場合)保証する条件となります。(注1)専用のメンテナンスキットが付属します。(注2)お客様の使用環境及びメンテナンス状況により異なる場合がございます。(注3)本商品はオートボックス取扱商品の洗車セットとは両立しません。

- 各機能・特性をさらに高いレベルで実現させた5YEARS COAT Excellent 242,000円(取付費・消費税込)、スタンダードタイプの5YEARS COAT 71,500円(取付費・消費税込)もご用意しております。



写真は当該車両とは異なります。

### 43 LEDバルブ マップランプ用

長寿命・省電力なLEDバルブ。前席を鮮やかな白色光で明るく照らします。

○マップランプ用 **12,320円**(取付費・消費税込)

(注)車両の標準装備品と交換して取り付けるオプション部品です。また、写真の照度や色は実際とは異なって見える場合がございます。

●LEDバルブ マップランプ用とLEDバルブ ラゲッジランプ用をセットにしたインテリアLEDバルブパックもご用意しております。詳しくはP14をご覧ください。



5YEARS COATシリーズとセットでの施工がおすすめです!

### 46 未塗装樹脂コート★

- 未塗装樹脂パーツを紫外線等のダメージから守り、約3年黒さを維持します。
- 黒味をより深めることで、スタイリングが引き締まります。
- フェンダーやバンパーに泥汚れ等が付着するのを防ぎます。

**13,860円**(取付費・消費税込)

(注)効果期間は新車施工時約3年ですが、ご使用の条件により異なる場合があります。

- 5YEARS COATシリーズとセットで施工していただくことでボディ面の外装パーツをコーティングできるため、いつも綺麗にお乗りいただけます。

例:5YEARS COAT Premium+未塗装樹脂コート **145,860円**(取付費・消費税込)

★本商品は、一部取扱いをしていない販売会社がございます。詳しくはカーライフアドバイザーにご相談ください。 商品番号45~47の商品は、PIT WORK取扱いの商品です。 **PITWORK**



写真は当該車両とは異なります。

### 44 LEDバルブ ラゲッジランプ用

後席・ラゲッジルームを照らすLEDの明るい光が、夜間の乗り降りや荷物の出し入れをサポートします。

○ラゲッジランプ用 **4,840円**(取付費・消費税込)

(注)車両の標準装備品と交換して取り付けるオプション部品です。また、写真の照度や色は実際とは異なって見える場合がございます。

●LEDバルブ マップランプ用とLEDバルブ ラゲッジランプ用をセットにしたインテリアLEDバルブパックもご用意しております。詳しくはP14をご覧ください。



### 47 ウィンドウ撥水 12ヶ月★

- 12ヶ月間撥水効果が持続/6ヶ月間水玉が飛びます。
- 不快なワイパーのビビリ(振動)を解消します。
- 油膜の付着を防止、冬場の霜取りも簡単です。

○フロントウィンドウ1面撥水処理 **9,570円**(取付費・消費税込)

○フロントウィンドウ1面 + フロントドアガラス2面撥水処理 **13,640円**(取付費・消費税込)

\*その他のガラスへの施工については、カーライフアドバイザーにお問い合わせください。(注1)撥水効果の持続期間は約12ヶ月ですが、ご使用の条件により異なる場合があります。(注2)時速60km以上で走行すると水玉が飛びます。ただし、雨量や車種により、水玉の飛び速度が若干異なる場合があります。

## グッドプラス保証 わすかな負担で、メーカー保証とほぼ同様の保証を延長できるサービスです。

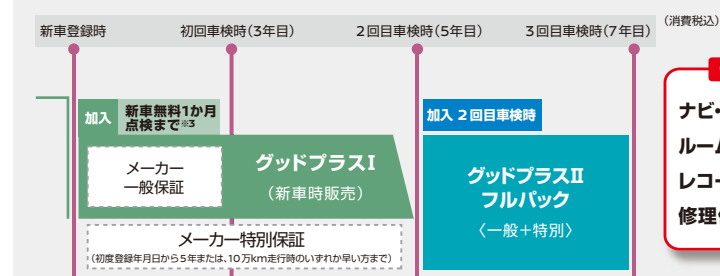

例えば・・・  
ナビ・インテリジェント  
ルームミラー・ドライ  
レコーダー\*2などの  
修理代が無料!

グッドプラスⅡフルパックは、リチウムイオンバッテリーなど、電気自動車特有の特別保証部品\*も保証します。

〈グッドプラスⅠ保証対象部品〉  
一般保証部品  
カーナビ・エアコンなどを代表とする電装系部品  
〈グッドプラスⅡ(フルパック)保証対象部品〉  
一般+特別保証部品  
一般保証部品に加え、走る・曲がる・止まるに関わる駆動系部品  
電気自動車特有の特別保証部位。\*

\*リチウムイオンバッテリー容量保証は含まれません。

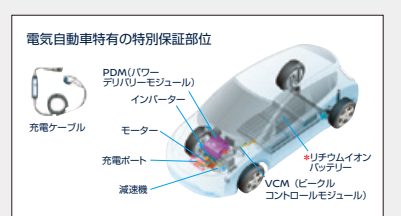

\*1 グッドプラスⅡは、グッドプラスⅡにご加入をいただいたおクルマのみご加入をいただける商品です。\*2 日産自動車または、対象車両の製造メーカー指定のディーラーオプションは保証対象となります。(ただし、消耗部品、油類類、ボディ内外装部品、自動車を構成する製品以外の汎用品、ご加入後に取り付けられた部品などは除きます。)ディーラーオプションの保証限度額は10万円(消費税含む)となります。\*3 初回車検を日産販売会社に入庫をしないとグッドプラス保証は失効します。(注:一定の解約条件を満たせば解約は可能です。)

詳細は、商品パンフレットまたはWEB (<http://www.nissan.co.jp/SERVICE/GOODPLUS/>) をご覧ください。



WEBはこちら

## PACKAGE

日産サクラとのカーライフがさらに引き立つアイテムを、パッケージでご用意しました。

## 5点セット/4点セット サクラセレクション(G/Xグレード用、Sグレード用)

個性を際立たせる、洗練されたアイテムをセレクトしたパッケージ。

## G/Xグレード用



① フロントシールドアクセント (G/Xグレード用) ② バックドアアクセント (G/Xグレード用)

詳しくはP2へ

詳しくはP3へ



③ シーケンシャルドアミラーウィンカー ④ フットウェルランプ ⑤ キッキングプレート

詳しくはP3へ

詳しくはP7へ

詳しくはP7へ

①フロントシールドアクセント (G/Xグレード用) ②バックドアアクセント (G/Xグレード用)  
③シーケンシャルドアミラーウィンカー ④フットウェルランプ ⑤キッキングプレート

112,220円(取付費・消費税込)

## Sグレード用



① フロントシールドアクセント (Sグレード用) ② シーケンシャルドアミラーウィンカー

詳しくはP2へ

詳しくはP3へ



③ フットウェルランプ ④ キッキングプレート

詳しくはP7へ

詳しくはP7へ

①フロントシールドアクセント (Sグレード用) ②シーケンシャルドアミラーウィンカー  
③フットウェルランプ ④キッキングプレート

92,980円(取付費・消費税込)

## 5点セット/4点セット 新車キット/新車キット(MOPナビ\*1用)

定番アイテムをパッケージ。メーカーオプションナビを選択されたお客さま向けに、保護フィルムをセットにした新車キット(MOPナビ用)もご用意。



① 3D デュアルカーベット

詳しくはP7へ

③ ナンバープレートリム

詳しくはP11へ

④ ナンバープレートロック

詳しくはP11へ



⑤ 保護フィルム\*2

詳しくはP17へ

①3D デュアルカーベット (標準車用/寒冷地車用)  
②プラスチックバイザー  
③ナンバープレートリム (ダーククローム1台分)  
④ナンバープレートロック (Nissanブランドロゴステッカー付)  
⑤保護フィルム\*2 (NissanConnectナビゲーションシステム用)

## 新車キット:①②③④

○標準車用 通常合計価格:66,440円のところ

▶65,940円(取付費・消費税込)

○寒冷地車用 通常合計価格:66,440円のところ

▶65,940円(取付費・消費税込)

## 新車キット(MOP\*1ナビ用):①②③④⑤

○NissanConnectナビゲーションシステム付:

・標準車用 通常合計価格:74,140円のところ

▶73,640円(取付費・消費税込)

・寒冷地車用 通常合計価格:74,140円のところ

▶73,640円(取付費・消費税込)

\*1 MOPナビ:NissanConnectナビゲーションシステム。\*2 保護フィルムは、カーライフ コレクションの商品となります。保証につきましては、P19 の「カーライフ コレクション for SAKURA」コーナーの「保証について」をご確認ください。

## 2点セット サクラスタイリングパック (G/Xグレード用)

フロントとリアを鮮やかに彩るエクステリアアイテム2点セット。



① フロントシールドアクセント (G/Xグレード用) ② バックドアアクセント (G/Xグレード用)

詳しくはP2へ

詳しくはP3へ

①フロントシールドアクセント (G/Xグレード用)  
②バックドアアクセント (G/Xグレード用)

29,700円(取付費・消費税込)

## 2点セット サクラインテリアスタイリングパック

桜の意匠で室内空間を彩るインテリアアイテム2点セット。



① インテリア加飾 インストパネル用

詳しくはP5へ

② インテリア加飾 パワーウィンドウスイッチベース(前席)用

詳しくはP5へ

①インテリア加飾 インストパネル用  
②インテリア加飾 パワーウィンドウスイッチベース(前席)用

58,700円(取付費・消費税込)

## 3点セット DAレコパック

9インチのディスプレイオーディオを中心に連携する、安心サポート装備をセットにしたパッケージ。



① 日産オリジナルディスプレイオーディオ (DJ1)

詳しくはP8へ

② 日産オリジナルドライブレコーダー (フロント+車室内) (DJ6-D)

詳しくはP9へ

③ 保護フィルム (ディスプレイオーディオ画面用)

詳しくはP17へ

①日産オリジナルディスプレイオーディオ (DJ1)  
②日産オリジナルドライブレコーダー (フロント+車室内) (DJ6-D)  
③保護フィルム (ディスプレイオーディオ画面用)

○オーディオレス車用 220,838円(取付費・消費税込)

○日産オリジナルナビ取付パッケージ付車用 217,274円(取付費・消費税込)

この他にもDAレコパック+ETC(4点セット)もご用意しております。詳しくはカーライフアドバイザーにお問い合わせください。

## 2点セット EVベーシックパック

充電ケーブルの脱落を防ぎ収納にも便利なケーブルホルダーと、伸縮可能なリールのセット。スムーズに充電が行えます。



① 充電ケーブルホルダー ② 充電ケーブルリール

詳しくはP10へ

詳しくはP10へ

①充電ケーブルホルダー  
②充電ケーブルリール

33,053円(消費税込本体価格)

## 2点セット インテリアLEDバルブパック

マップランプとラゲッジランプをセットでLED化するパッケージ。室内を明るくクリアに照らします。



① LEDバルブ マップランプ用

詳しくはP13へ

② LEDバルブ ラゲッジランプ用

詳しくはP13へ

①LEDバルブ マップランプ用  
②LEDバルブ ラゲッジランプ用

○通常合計価格17,160円のところ

▶14,652円(取付費・消費税込)

## 4点セット ナビレコお買い得パック+ETC2.0

9インチナビと、安心安全をサポートするナビ連携対応のアイテムをセットにした、お得なパッケージ。



① 日産オリジナルナビゲーション (NM1)

詳しくはP8へ

② 日産オリジナルドライブレコーダー (フロント+車室内) (DJ6-D)

詳しくはP9へ

③ ETC2.0ユニット (BM19-D2)

詳しくはP9へ

④ 保護フィルム (ナビゲーション画面用)

詳しくはP17へ

①日産オリジナルナビゲーション (NM1)  
②日産オリジナルドライブレコーダー (フロント+車室内) (DJ6-D)  
③ETC2.0ユニット (BM19-D2)  
④保護フィルム (ナビゲーション画面用)

○日産オリジナルナビ取付パッケージ付車用

通常合計価格 380,008円のところ

▶375,009円(取付費・消費税込)

この他にもナビレコお買い得パック(3点セット)もご用意しております。詳しくはカーライフアドバイザーにお問い合わせください。

**NISSAN collection** いつも身近にNISSANを。厳選された素材を卓越したデザインで仕上げたコレクション。



写真は当該車両とは異なります。



**SAKURA サンシェード**

駐車時の日差しを遮り、車室内温度上昇を和らげます。本体同素材の収納袋はステアリングカバーとしても使用できます。難燃性素材を採用した安心設計です。

**16,500円**(消費税込本体価格) DVRX4



**インテリジェントキーケース (シリコンカバータイプ)**

シリコンタイプの柔らかさにクロームの光沢を実現した高級感溢れるモデル。本商品のクローム加工は電波に影響を与えない仕様です。

○ダーククローム/レッドクローム/ピンクゴールド/ブルークローム  
各**1,870円**(消費税込本体価格) DVRX0/DVRX3/DVRX1/DVRX2



**ベアマスコットキーカバー (NISSAN)**

可愛らしいベア型のカバー。背中面のファスナー付きポケットにインテリジェントキーを入れます。カラビナ付きなので、バッグに付けていつでも一緒にお出かけできます。

**3,300円**(消費税込本体価格) DVRX9



**インテリジェントキーケース (シリコンカバータイプ)**

インテリジェントキーに対応した、NISSANロゴ入りのキーケースです。

○NISSAN:ホワイト/ブルー 各**2,750円**(消費税込本体価格) DVRX5/DVRX6  
○マール:ホワイト/ピンク 各**2,750円**(消費税込本体価格) DVRX7/DVRX8



**SAKURA 車検証ケース**

A6サイズの車検証に対応。名刺入れ、メンテナンスノートなど収納可能です。

**1,980円**(消費税込本体価格) DVRYA

# カーライフ コレクション for SAKURA

カーライフ コレクションは、日産純正品に加えて  
お客さまのご要望に合ったアイテムを日産自動車提供の商品です。

**Uniden**  
パーソナルリアモニター ※ユニデンホールディングス株式会社の取扱商品です。

シートヘッドレスト部に取り付けるリアモニター

日産オリジナルナビゲーション NM1との接続が可能な後席用モニター。技術基準適合確認済みなので車検時にも安心です。



写真は当該車両とは異なります。

**9V型ワイドVGAリアモニター**

HDMI入力端子2系統、HDMI出力端子1系統、ビデオ入力端子1系統、ヘッドフォン出力端子、Bluetooth内蔵(HDMI入力専用)、給電端子(最大2A USB形状)

2台セット **68,420円**(取付費・消費税込) ZZ76E  
1台セット:左取付用/右取付用  
各**39,380円**(取付費・消費税込) ZZ76G/ZZ76H

**オプション品**

HDMIケーブル 5m[Type E to A] **4,400円**(消費税込本体価格) ZZ76A

※本商品は日産オリジナルナビゲーション NM1と接続する際に必要です。カーナビの映像をモニターに映す場合、モニター本体の取付作業と同時に取り付けいただく必要があります。なお、HDMIケーブルはシートの横をお好みの色と異なります。

HDMIケーブル 3m[Type A to A] **3,300円**(消費税込本体価格) ZZ76B

※本商品はパーソナルリアモニター2台使用時、片方の画面をもう片方の画面に映すために必要な商品です。左右のモニターに同じ映像を映す場合、お客様に任意にお取り付けいただく商品のため、搭載でのお渡しになります。

**MITSUBISHI ELECTRIC** 三菱電機  
ETC2.0 ユニット ※三菱電機株式会社の取扱商品です。

**ETC2.0 ユニット**

ナビレス車や他社製ナビをご利用のお客さまに  
おすすめの音声ガイドモデル



ETC2.0ならでのおトクな料金&運転支援情報サービスがこれ1台で受けられる汎用タイプのETC2.0車載器です。

- 音声ガイドモデルなので、ナビを選ばず、どんなおクルマにも装着可能です。ナビレス車にもおすすめです。
- 高速道路を頻繁にご利用されるお客さまや、法人利用のおクルマにもおすすめです。

**三菱電機製ETC2.0ユニット**

**36,344円**(取付費・消費税込) DV5X0

●2017年9月より先行発売していた当機種は、三菱電機(株)の保証に準ずるため、「三菱電機1年保証」となります。カーライフ コレクションの「3年保証」は適用されませんので、ご注意ください。

**Döff**  
保護フィルム (ナビゲーション画面用) ※ディーフ株式会社の取扱商品です。

傷や汚れから画面を守り、  
直射日光などの反射を抑制し視認性を向上



- 指紋汚れ防止
- かんたん拭き取り
- 反射防止
- 快適操作

写真は当該車両とは異なります。

- 落とすにくい皮脂汚れが付着しづらく、また汚れを拭き取りやすくなります。
- 車外からの映り込みを抑制し、画面が見やすくなります。

**保護フィルム(ナビゲーション画面用)**

NissanConnectナビゲーションシステム用、台形、ダイヤル穴 **7,700円**(取付費・消費税込) ZZ8A1

日産オリジナルナビゲーション NM1用、長方形 **7,700円**(取付費・消費税込) ZZ8A2

日産オリジナルディスプレイオーディオ DJ1用、長方形 **7,700円**(取付費・消費税込) ZZ8A8

**Junack**  
レディスト ワークランプ ※株式会社ジュナックの取扱商品です。

ラグジュアリーに追加するLEDランプ



写真は当該車両とは異なります。

バックドアの開閉に連動して点灯/消灯。明るく、影になりにくい配置により、ラグジュアリー内での細かい作業でも手元がしっかり見えます。さらに車室外の足元まで明るく照らすため、荷物を出し入れする際の安心感が増します。発光色はホワイトとウォームホワイトの2色からお選びいただけます。

※ラゲッジランプのバルブは、キット同梱のLEDタイプに交換となります。そのためLEDバルブ(ラゲッジランプ用)とは同時装着できません。※発光色は他のルームランプ、LEDバルブと完全に同一にはなりません。ご了承ください。

**レディスト ワークランプ**

発光色ホワイト 1灯 電源取得用LEDバルブ付 **14,168円**(取付費・消費税込) ZZD56

発光色ウォームホワイト 1灯 電源取得用LEDバルブ付 **14,168円**(取付費・消費税込) ZZD57

**PIAA**  
ヘッドライト融雪ヒーター ※PIAA株式会社の取扱商品です。

ヘッドライトに貼り付ける融雪ヒーターで、  
外気温感知オートON/OFF機能を搭載



写真は当該車両とは異なります。

- バッテリーに負担を掛けない低消費電力。片側わずか5Wで 작동。
- 洗車機使用可能。(ブラシ式、高圧洗浄式どちらにも対応)
- 車検対応。

クリアランスランプ点灯、かつ外気温5℃以下になると自動でONになります。

**ヘッドライト融雪ヒーター**

L型ヒーター **32,736円**(取付費・消費税込) ZZGFN

**amon**  
エーモン パープルセーバー ※株式会社オートボックスセフンの取扱商品です。

**エーモン パープルセーバー**

トラブルによる緊急停車時に、  
後続車に確実に存在をお知らせ



高速道路走行中のトラブルで緊急停止した際に、いち早くより安全・確実に後続車に存在を知らせることができるLED停止表示灯です。(単4アルカリ乾電池×4本付き)

- コンパクトサイズでドアポケットやグローブボックスなどに収納でき、マグネット内蔵のため車のルーフへ車内から安全に設置が可能です。
- 「道路交通法施行規則適合品」で定められた「停止表示灯」の基準をすべてクリアしています。

※樹脂製、アルミ製、カーボン製の車両箇所にはマグネットによる設置はできません。横向きに固定するなどして安定する箇所に設置してください。

**エーモン パープルセーバー**

**3,980円**(消費税込本体価格) ZZAAQ

## ステイヤー 2



※株式会社ウェッズの取扱商品です。

カスタムホイールのパイオニアが  
日産車専用のオリジナル商品を提供



ダークシルバー



躍動感あるスポークデザイン「ステイヤー2」

- (14インチ)  
標準装着タイヤへの装着時 **71,720円**(取付費・消費税込) ZZA9W  
標準装着タイヤ以外への装着時 **62,920円**(取付費・消費税込) ZZA9X (15インチ)
- 標準装着タイヤへの装着時 **77,000円**(取付費・消費税込) ZZA9Y  
標準装着タイヤ以外への装着時 **68,200円**(取付費・消費税込) ZZA9Z



※稲屋ヤック株式会社の取扱商品です。

## 照明付き灰皿

LEDライト付きで暗い時も便利

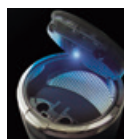

蓋を開けると自動でブルーのLEDライトが点灯。ワンタッチでオープンでき、開口部が広く灰が捨てやすいタンブラー形状です。

汎用(カップホルダー置き)タイプ

**3,850円**(消費税込本体価格) ZZN4C

## TERZO キャリア



※PIAA株式会社の取扱商品です。

美しさ/静かさ/強さを兼ね備えた  
次世代型のベースバー



詳細は  
こちらから

### ベースキャリア

- 異状断面によりスクエアバーより約13%低減。
- 軽量のアルミ製 アーチ形状により荷重に耐えうる強度を両立。
- バー表面は高級感が漂う艶消しブラックを採用し、落ち着いた雰囲気を感じさせます。



### ベースキャリア

**53,900円**(取付費・消費税込) ZZL03

※写真は当該車両とは異なります。

## ボンフォーム

体をしっかり包み込んでリラックス。

体を包み込む高密度の低反発ウレタンを採用したクッション。表地と中材の間にファイテン社の水溶化メタル技術(アクアチタン)を使った生地を挟み込んでいるため、カラダをリラックス状態へと導きます。



写真は当該車両とは異なります。

ファイテン 肘掛パッド

○ブラック

**1,581円**(消費税込本体価格) ZZAJO

## 清掃アイテム



※株式会社オートバックスセブンの取扱商品です。

ドライブをもっと快適にします



写真は当該車両とは異なります。

### コードレスハンディクリーナー

隙間のホコリを吹き飛ばすブロー機能も備えた、ハンディサイズのコードレス掃除機です。

**7,920円**(消費税込本体価格) ZZAAl

※充電用のUSB電源ソケットは付属していません。充電中は使用できません。



※株式会社オートバックスセブンの取扱商品です。



写真は当該車両とは異なります。

ファイテン ネックピロー

○ブラック

**2,280円**(消費税込本体価格) ZZAJ4

## GORDON MILLER

独特の光沢を放つスタイリッシュな見た目と、強度・耐久性に優れた素材特性を併せ持つコーデュラ素材を使ったアイテム



※株式会社オートバックスセブンの取扱商品です。

詳細は  
こちらから



### シートフック

買い物袋やカバンなどの転倒を防止するシートフック。シートのヘッドレストシャフトに引っ掛けるだけで簡単に取り付けられ、シート前面・背面どちらでもご利用いただけます。幅広フック&テープを採用した無骨さを感じさせるデザインが魅力です。

**1,280円**(消費税込本体価格) ZZAF6



### コーデュラティッシュケース

フックの取付け位置を変えることにより、縦・横どちらの向きでも装着可能なティッシュケース。アジャストメントコードにより様々な箇所の取付けが可能です。

**2,750円**(消費税込本体価格) ZZAF8



### コーデュラカーゴポケット

大きなバックパック並みの容量を誇る、天井スペースを利用した収納ポケット。装着時上側には全面メッシュのビッグポケット、下側にはメッシュのスマールポケット、更に中央のデジシーチェーンには小物を簡単に吊るすことができ、収納力が格段にアップします。

**4,800円**(消費税込本体価格) ZZAFL



### コーデュラアンブレラケース

軽量でありながら高い強度を誇るCORDURAFabricを採用。裏面のPVCコーティングにより内側から水が染み出しにくく、長傘3本の収納が可能な機能性の高いデザインです。

**2,801円**(消費税込本体価格) ZZAF9



### コーデュラシートバックポケット

A4サイズのワイドポケットや脱着可能なティッシュボックスホルダー、カップホルダー、メッシュポケットを備えた大容量シートバック用ポケット。軽量かつ高強度を誇るコーデュラ素材を採用し、シート背面の汚れや傷付きを防止します。

**5,101円**(消費税込本体価格) ZZAFA



### コーデュラサンバイザーポケット

サングラスやカードポケットを備え、収納力が格段にアップするサンバイザーポケット。装着時のフィット感を高めるアジャストメントコードを採用した機能性の高いデザイン。

**3,251円**(消費税込本体価格) ZZAF7

GORDON MILLERの商品の写真は全て当該車両とは異なります。

### 保証について

ご購入後の修理・返品等のアフター保証期間 につきましては、日産純正品と同じく原則3年間/走行距離60,000kmまでとなります。商品により保証期間は異なりますが、各メーカーの保証期間が3年に満たない場合は、不足期間(または走行距離60,000kmまで)を日産自動車保証いたします。\*三菱電機製ETC 2.0を除く。\*ただし、消耗品は、通常の使用において消耗・劣化しますので保証の対象外となります。

●掲載の商品は、日産純正品ではありません。●掲載の商品は、車両仕様ならびに装備により適用しないことがあります。詳しくはカーライフアドバイザーにお問い合わせください。

●本カタログの内容は2026年6月現在のものです。仕様ならびに装備は予告なく変更することもあります。●本カタログに掲載されている写真は印刷インキや撮影条件などから、実際の色と異なって見えることがあります。●本カタログに掲載されている写真の一部は合成写真となります。

さらに詳しい情報をWEBに掲載しています。

カーライフコレクション

検索

<http://www.carlifecollection.jp/>

