





本書の見かた

本書ではお車の各装置や装備の正しい取り扱いかたと、快適ドライブ情報やお手入れのしかた、万一のときの応急処置などを記載しています。

- ◎お車を安全・快適にお使いいただくため、ご使用前に必ずお読みください。
- ◎「警告」「注意」は安全のために特に重要です。よく読んでお守りください。

■本書の中で使用しているマークと意味は次のようになっています。

安全のために守っていただきたいこと。	
 警告	守らないと生命の危険又は重大な傷害につながるおそれがあります。
 注意	守らないと傷害又は事故につながるおそれがあります。
お車のために守っていただきたいこと。	
 アドバイス	守らないと車両破損につながるおそれや正規性能を確保できないことがあります。
お車を使ううえで知っておいていただきたいこと。	
 知識	知っておくとお車やいろいろな装備を上手に使うことができ便利です。

- グレードにより異なる装備又はオプションのため、すべての車に付いていない装備は★マークで表示しています。
- 参照して読んで頂きたいページなどを、◎マークで表示しています。
- 日産販売会社で取り付けられた装備(ディーラーオプション)については、その装備に付属の取扱説明書をお読みください。
- 点検・整備、保証については別冊のメンテナンスノートをお読みください。
- ナビゲーションシステム付車は別冊の取扱説明書をお読みください。
- その他、ご不明な点はカーライフアドバイザー(営業部員)にお申しつけください。

- ・ 交通ルールやマナーを守って運転しましょう。
- ・ 自然環境保護に配慮してください。
- ・ 本書と別冊のメンテナンスノートはお車の中に保管してください。
- ・ お車をゆずられるときは次に所有される方のために、本書をお車に付けておいてください。
- ・ 車両の仕様変更により、本書の内容が実車と一致しない場合がありますのであらかじめご了承ください。

お客さまが知りたい内容・項目を簡単に検索できるように、
色々な検索方法を用意しています。

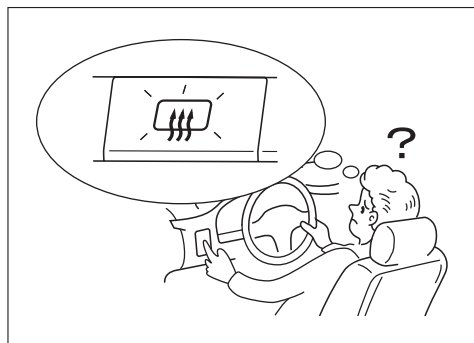

取り付け位置から探す

イラスト目次 4



名称・タイトルから探す

五十音さくいん 237
アルファベットさくいん... 243

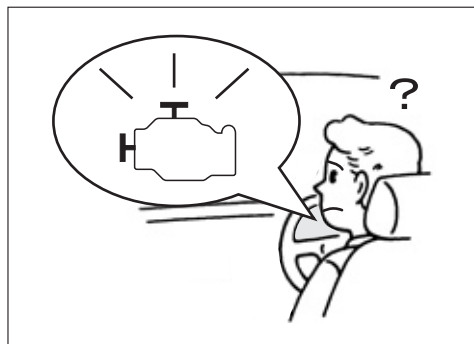

警告灯から探す

警告灯さくいん 244

目次

警告

走行する前に

走行するとき

室内装備の
使いかた

車と
の上手な
つきあ
い

万
一
の
と
き

サー
ビス
デー
タ

さ
く
い
ん

イラスト目次	4
--------	---

1. 必ずお読みください

お出かけまえには	12	オートマチック車を運転するときは	21
お子さまを乗せるときは	15	こんなにも注意	23
走行するときは	17	こんなときは異常ではありません	25
駐・停車するときは	20	イベントデータレコーダ	26

2. 走行する前に

各部の開閉のしかた	28	正しい運転姿勢	53
キー	28	ハンドル	54
リモートコントロールエントリーシステム	29	前席シート	55
インテリジェントキー	31	後席シート	58
ドアについて	39	ドアミラー	60
前席・後席ドア	40	ルームミラー	62
バックドア	42	シートベルトの着用のしかた	63
キー封じ込み防止機能	45	シートベルトの正しい着用	63
エンジンフード	46	シートベルトの着用のしかた	66
パワーウインドー	48	前席ロードリミッター付	
燃料補給口	50	プリテンションナーシートベルト	70
スタイリッシュガラスルーフ	52	SRSエアバッグ	71
ハンドル・シート・ミラーの調節のしかた	53	SRSエアバッグの作動	71
		SRSエアバッグが作動するとき・しないとき	75

3. 走行するとき

メーター・表示灯・警告灯の見かた	78	ホーンスイッチ	107
メーター	78	運転のしかた	108
表示灯	82	エンジンのかけかた	
警告灯	85	(リモートコントロールエントリーシステム付車)	108
インテリジェントキー機能の警報について	94	エンジンのかけかた	
警報装置	98	(インテリジェントキー付車)	111
スイッチの使いかた	100	パーキングブレーキ	115
ライトスイッチ	100	セレクトレバーの使いかた	116
方向指示器スイッチ	103	オートマチック車の運転のしかた	119
非常点滅表示灯スイッチ	104	4WD (モーターアシスト方式)	123
ヘッドランプレベライザー		VDC (ビークルダイナミクスコントロール)	125
スイッチ	104	ECOモード	127
ワイパー・ウオッシャースイッチ	105	ABS	129
リヤウインドーデフォッガー			
スイッチ	107		

4. 室内装備の使いかた

エアコンの使いかた	132	バックビューモニター	161
エアコンについて	132	バックビューモニターについて	161
吹き出し口について	133	故障かな…と考える前に	166
オゾンセーフマニュアルエアコン	135	室内装備品の使いかた	167
インテリジェントエアコン		サンバイザー	167
システム	137	時計	167
オーディオの使いかた	142	室内照明	169
オーディオについて	142	カップホルダー／ボトルホルダー	171
MP3／WMA／AACとは？	145	フロントシートシークレット	
基本共通機能	146	ボックス	172
ラジオの聞きかた	147	グローブボックス	173
交通情報	148	電源ソケット	173
CDの聞きかた		クラスターネットポケット	174
(MP3／WMA／AAC)	148	フロントシートセンタートレイ	175
iPod®の聞きかた	152	どこでもフック	175
USBメモリの聞きかた	156	ラゲッジフック	176
AUX (外部入力)	157	ラゲッジサイドポケット	176
故障かな…と考える前に	158	フロアカーパーット	177

5. 車との上手なつきあいかた

快適ドライブのために	180	お手入れのしかた	187
雨の日の快適ドライブ	180	外装のお手入れ	187
夏の快適ドライブ	181	内装のお手入れ	189
寒冷時の取り扱い	182	その他のお手入れ	191
タイヤチェーンについて	186	タイヤの交換	192

6. 万一のとき

発炎筒の使いかた	196	格納場所	214
路上で故障したときは	197	スペアタイヤについて (2WD車)	217
けん引するときは	198	ジャッキアップのしかた	218
他車にけん引してもらうとき	198	パンクしたときは	221
後ろ側のフックについて	201	タイヤ交換のしかた (2WD車)	221
バッテリーがあがったときは	202	タイヤ応急修理のしかた	
オーバーヒートしたときは	204	(4WD車)	225
ヒューズを点検・交換するときは	205	事故がおきたときは	230
電球 (バルブ) を交換するときは	207		
工具・ジャッキ・			
スペアタイヤについて	214		

サービスデータ

サービスデータ	231
---------	-----

さくいん

五十音さくいん	237
アルファベットさくいん	243
警告灯さくいん	244

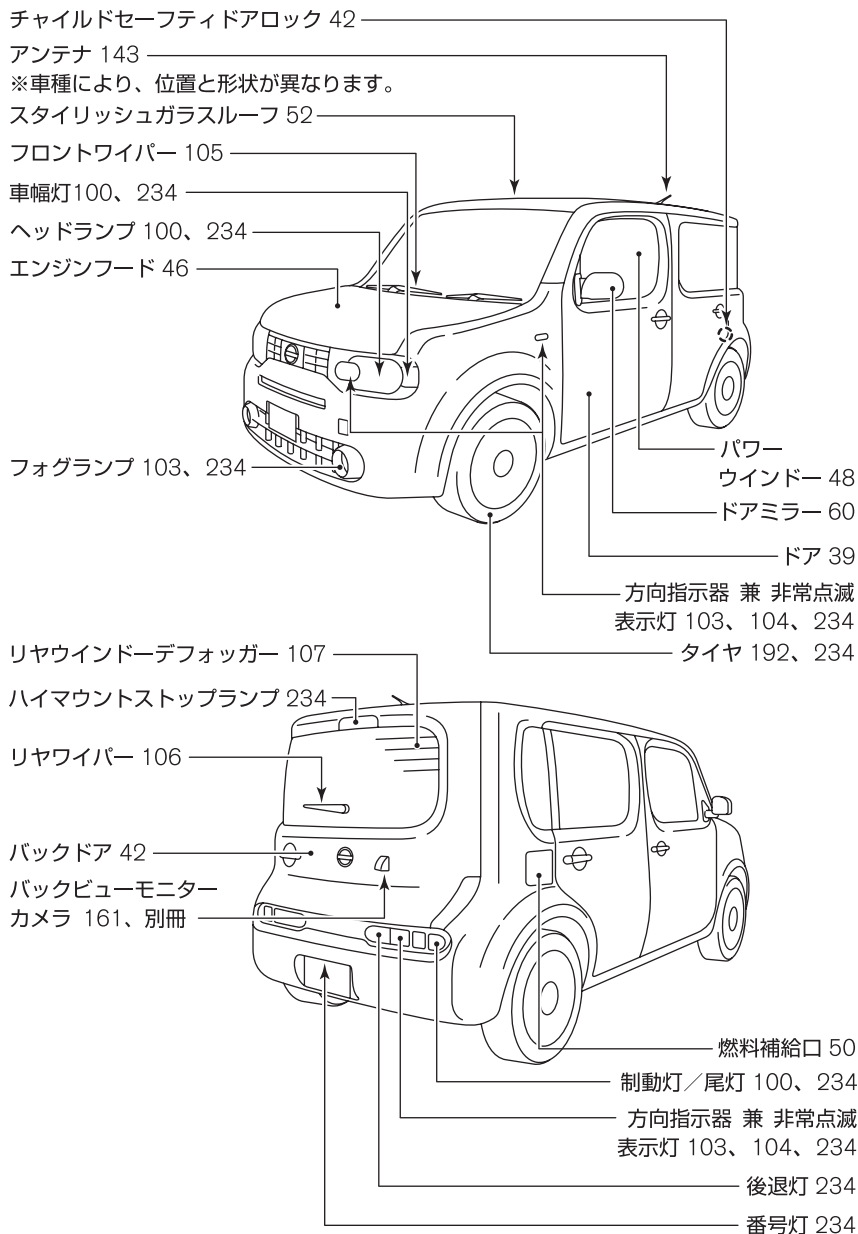

※別冊：ナビゲーション付車はナビゲーションシステム取扱説明書をお読みください。
 ※車両により異なる装備、オプション装備なども含んでいます。

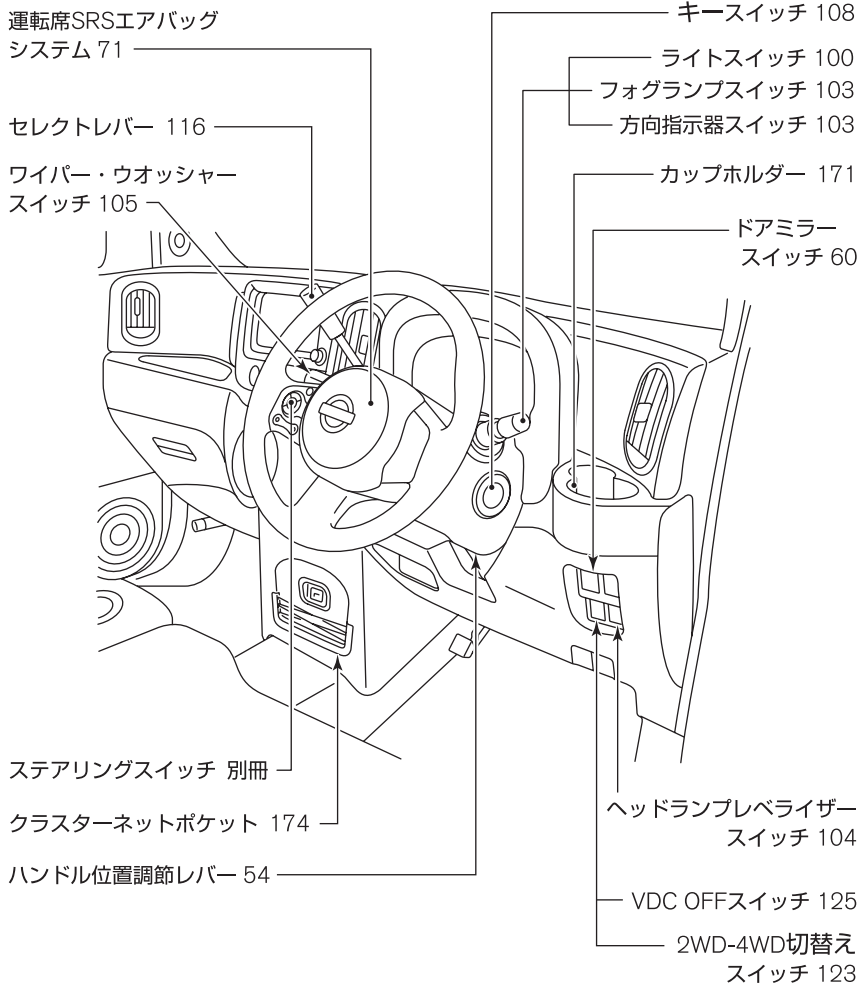

※別冊：ナビゲーション付車はナビゲーションシステム取扱説明書をお読みください。
 ※車両により異なる装備、オプション装備なども含んでいます。

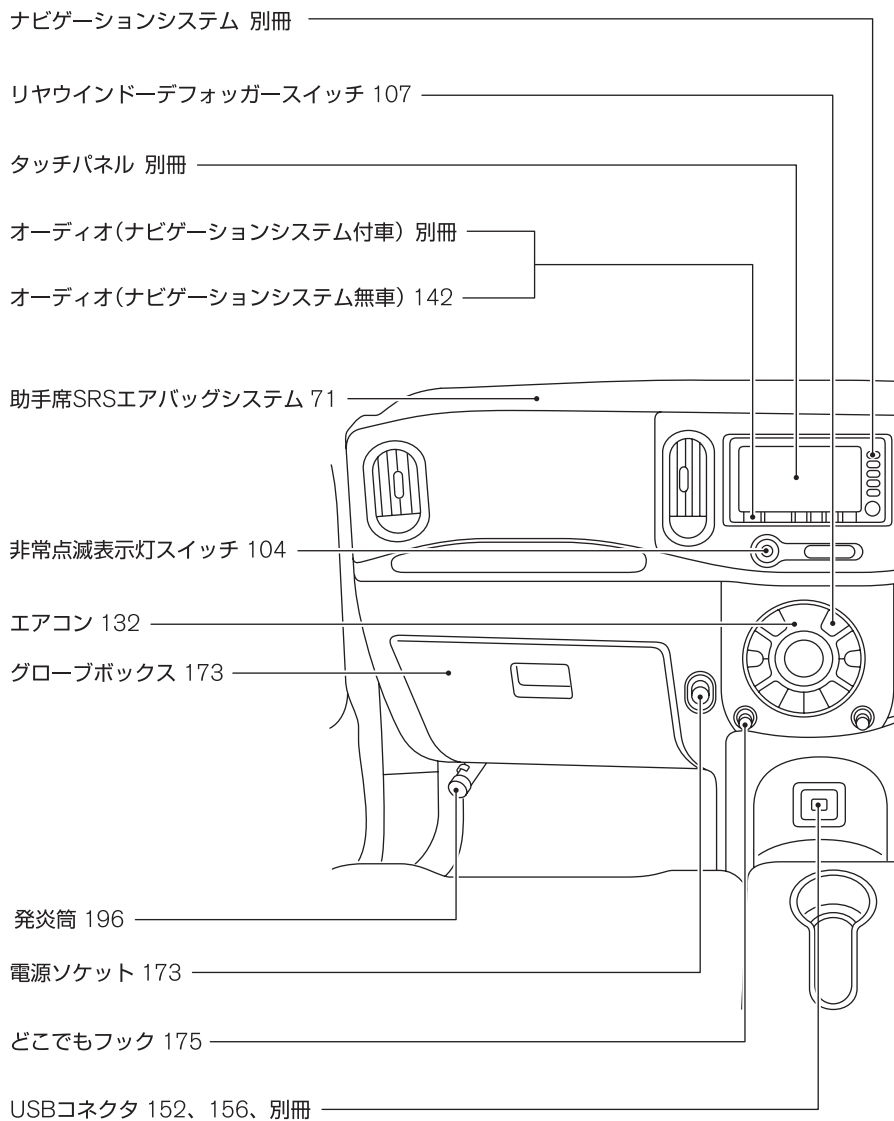

目次

警告

走行する前に

走行するとき

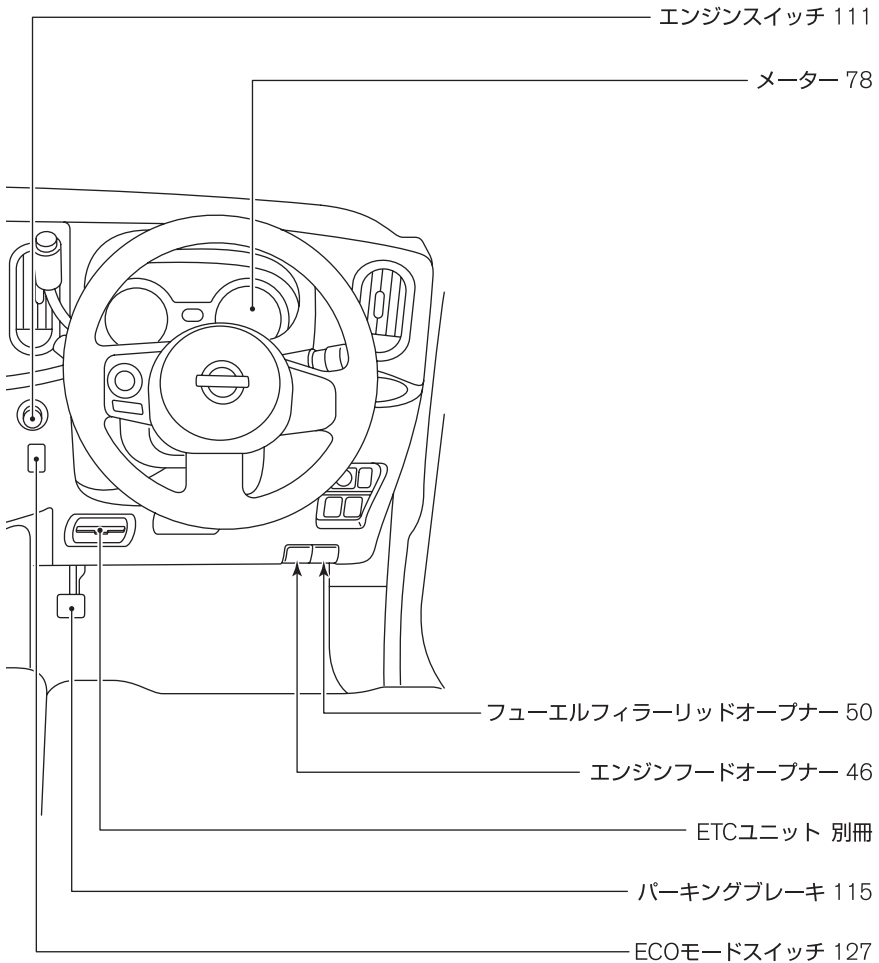
室内装備の
使いかた車との上手な
つきあいかた万
一のと
きサー
ビス
デー
タさ
く
い
ん

※別冊：ナビゲーション付車はナビゲーションシステム取扱説明書をお読みください。
※車両により異なる装備、オプション装備なども含んでいます。

シートベルト 63

SRSカーテンエアバッグシステム 71

ロックノブ 41

スタイリッシュガラスルーフ 52

マップランプ 169

ルームミラー 62

サンバイザー 167

パワーウィンドースイッチ 48
ドアロックスイッチ 41

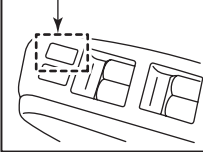

ヒューズ
ボックス 205

フロントシートシークレットボックス 172

前席シート 55

フロントシートセントアトレイ 175

アームレスト(収納ボックス付) 57

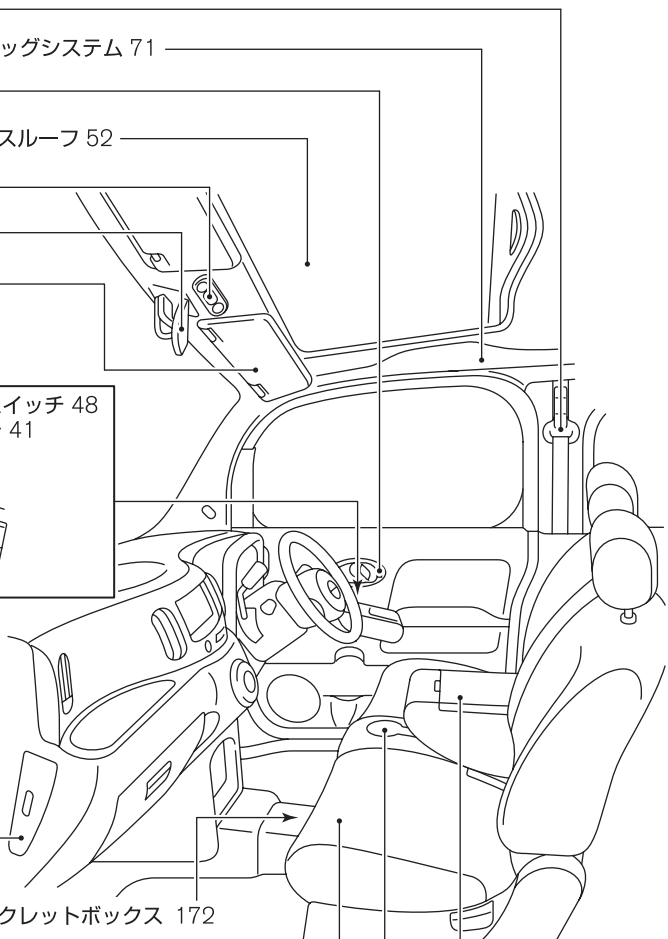

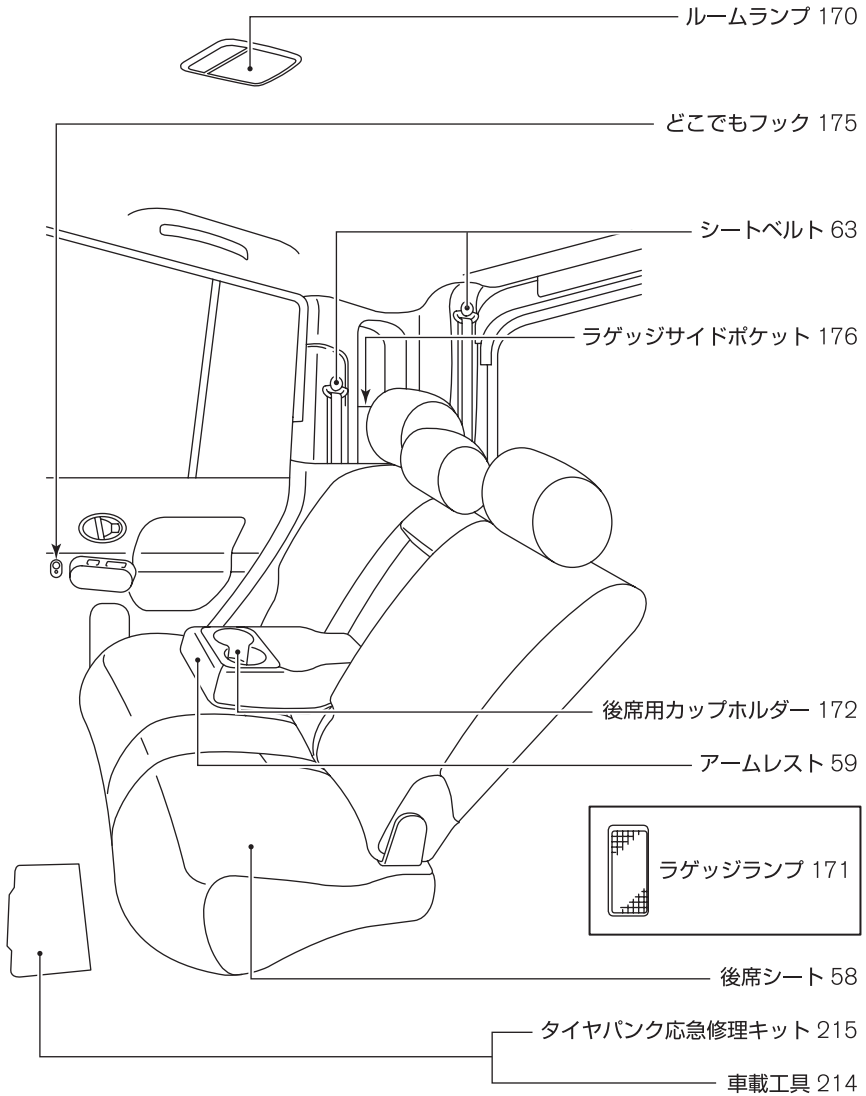

目次

警告

走行する前に

走行するとき

室内装備の
使いかた車との上手な
つきあいかた

万のとき

サービスデータ

さくいん

必ずお読みください

1

お車を安全にお使いいただくため、必ず守っていただきたい「警告」「注意」をまとめて記載しています。ご使用前には各章と合わせて必ずお読みください。

- お出かけまえには…………… 12
- お子さまを乗せるときは…………… 15
- 走行するときは…………… 17
- 駐・停車するときは…………… 20
- オートマチック車を運転するときは…………… 21
- こんなことにも注意…………… 23
- こんなときは異常ではありません…………… 25
- イベントデータレコーダ…………… 26

目次

▲警告

走行する前に

走行するとき

室内装備の
使いかた車との上手な
つきあいかた

万一のとき

サービスデータ

さくいん

⚠️重要です。しっかりお読みください。

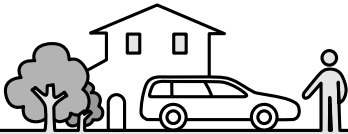

お出かけまえには

日常点検は必ず実施

- 車を安全にお使いいただくため、日常点検は必ず実施してください。
車の状態に応じて、適切な時期に実施することが法律で義務づけられています。
○メンテナンスノートをお読みください。
- いつもと違うことに気がいたら日産販売会社で点検を受けてください。
(音、振動、臭い、水・油漏れなど)



TCA0001Z

タイヤの空気圧を点検する

- タイヤの空気圧が不足したまま走行すると、バースト（破裂）するなど思わぬ事故につながるおそれがあります。日常点検でタイヤの空気圧を点検してください。
○タイヤ空気圧の点検…P.193

バッテリーの液量を点検する

- バッテリーの液量が下限（LOWER LEVEL）以下になったまま使用、又は充電すると、バッテリーが爆発するおそれがあります。日常点検でバッテリーの液量を点検してください。
○メンテナンスノートをお読みください。

車にあった燃料を補給

- 指定以外の燃料は補給しないでください。
- 軽油や有鉛ガソリン、粗悪な燃料を使用すると車に悪影響を与えます。

エンジン型式	指定燃料
HR15DE	無鉛レギュラーガソリン

車庫や屋内ではエンジンをかけたままにしない

- 車庫や屋内など換気が悪い所では、排気ガスが充満しやすいため、エンジンをかけたままにしないでください。排気ガスには無色無臭で有害な一酸化炭素が含まれているため、吸い込むと一酸化炭素中毒になるおそれがあります。
- 排気管に穴や亀裂がある場合や排気音に異常があるときは、日産販売会社で点検を受けてください。排気ガスが車内に侵入するおそれがあり危険です。

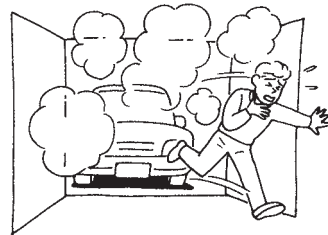

TCA0002Z

⚠️重要です。しっかりお読みください。

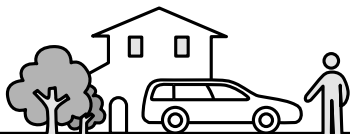

お出かけまえには

正しい運転姿勢に調節

- 走行前にシート、ハンドル、ヘッドレストの位置を正しい運転姿勢がとれるように調節し、ドアミラー、ルームミラーなどを後方視界が十分確認できる位置に調節してください。

🔍正しい運転姿勢…P.53

シートベルトは正しく着用

- 走行する前に必ず全員がシートベルトを着用してください。
- シートベルトは正しく着用しないと、ベルトの効果が十分発揮できなったり、ベルトによりケガをするおそれがあります。正しい着座姿勢で正しく着用してください。



TCB0003Z

🔍シートベルトの正しい着用…P.63

運転席足元には物を置かない

- 足元のまわりにあき缶などの物を置かないでください。
- ブレーキペダルやアクセルペダルに物が挟まると、ペダルの操作ができなくなり、思わぬ事故につながるおそれがあります。

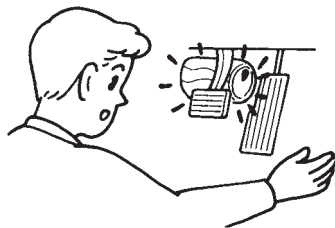

TCA0004Z

車に合わないフロアカーペットは使わない

- この車（年式）専用のフロアカーペットを、床の上しっかりと固定して正しく使用してください。フロアカーペットがずれて各ペダルと干渉し、思わぬスピードが出たりブレーキが効きづらくなるなど、重大な傷害につながるおそれがあります。

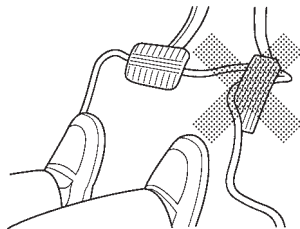

ESD0143Z

🔍フロアカーペット…P.177

⚠重要です。しっかりお読みください。

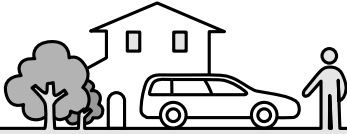

お出かけまえには

燃料が入った容器やスプレー缶などを積まない

- ガソリンや可燃性ガスの入ったスプレー缶などは積まないでください。引火や爆発するおそれがあります。



TCA0005Z

インストルメントパネルの上に物を置かない

- アクセサリや芳香剤などを置かないでください。SRSエアバッグが作動したときの衝撃で飛び、思わぬ事故につながるおそれがあります。
- 走行中に移動しやすい物や、視界を妨げるような大きい物は置かないでください。安全運転の妨げになり、思わぬ事故につながるおそれがあります。

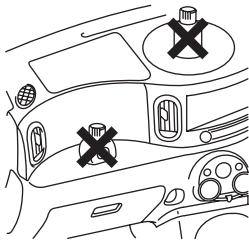

ZSS0019

荷物を積みすぎない

- 助手席や後席に荷物を重ねて積まないでください。急ブレーキなどのとき荷物が落ちてきて、思わぬ事故につながるおそれがあります。
- ラゲッジルーム（荷室）に荷物を置くときは、背もたれの高さを越えないようにしてください。

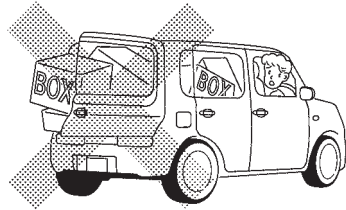

ZSS0005

アクセサリの取り付けに注意

- ウインドーにアクセサリを取り付けると、視界の妨げになったり、吸盤がレンズの働きをして火災を起こしたり、SRSエアバッグが作動したときアクセサリが飛んでケガをするなど、思わぬ事故につながるおそれがあります。

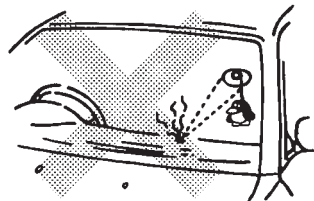

TCA0029Z

⚠️重要です。しっかりお読みください。



お子さまを乗せるときは

お子さまは後席に

- 助手席に乗せるのは避けてください。お子さまの動作が気になったり、スイッチ、レバー類のいたずらなど安全運転の妨げになるおそれがあります。
- また、助手席SRSエアバッグの格納部に近づいていると、万一の事故などでSRSエアバッグが作動したときに強い衝撃を受け、重大な傷害につながるおそれがあります。

お子さまにもシートベルトを着用

- お子さまにも必ずシートベルトを着用させてください。お子さまを抱えていると、衝突時などに支えることができず重大な傷害を受けるおそれがあります。
- 🕒シートベルトの着用のかた…P.63
- シートベルトが首や顔に当たったり、腰骨に掛からないような小さなお子さまには、チャイルドシートやジュニアシートをお使いください。また、ひとりで座れない小さなお子さまには、乳児用チャイルドシートをお使いください。
- (詳しくは、日産販売会社にご相談ください。)

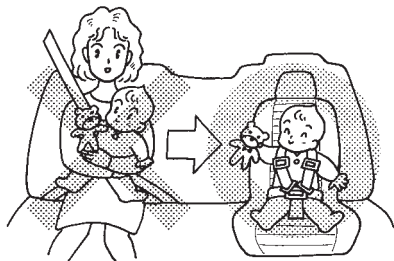

TCA0008Z

チャイルドシート※は後席に

- チャイルドシートは後席に取り付け、走行する前に確実に固定されていることを確認してください。
- 固定方法及び取り扱いかたは、チャイルドシートに付属の取扱説明書に従ってください。
- 助手席に乳児用チャイルドシートを取り付けたり、チャイルドシートを後ろ向きに取り付けることはやめてください。SRSエアバッグが作動したときに強い衝撃を受け、生命にかかわる重大な傷害につながるおそれがあります。やむを得ず助手席に取り付けるときは、シートをできるだけ後ろに下げ、必ず前向きに取り付けてください。乳児用チャイルドシートなど後ろ向きにしか使用できないシートは、必ず後席に取り付けてください。
 - チャイルドシートは使用していないときでもシートにしっかりと固定するか、荷室などに収納してください。室内に放置したままにすると、急ブレーキ時などに思わぬ事故につながるおそれがあります。

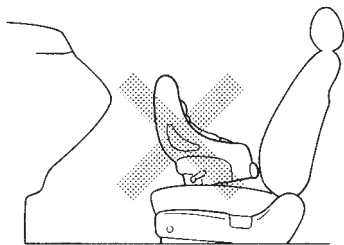

TCA0355Z

※乳児用チャイルドシート、チャイルドシート、ジュニアシートの総称として「チャイルドシート」と呼んでいます。

目次

⚠️警告

走行する前に

走行するとき

室内装備のかた

つまみの上かた

万のとき

サービスデータ

さくいん

⚠️重要です。しっかりお読みください。



お子さまを乗せるときは

チャイルドシート選択の目安

	体重 (kg)	参考身長 (cm)	参考年齢
チャイルドセーフティシート (後向き用)	新生児～ 13未満	新生児～ 85未満	新生児～ 18か月頃
チャイルドセーフティシート (前向き用)	9～ 18以下	70～ 100以下	9か月頃～ 4才頃
ジュニアセーフティシート	15～ 36以下	100～ 150以下	3才頃～ 12才頃

ドア、ウィンドーなどは大人が操作

- ドア、ウィンドーなどの開閉は、お子さまには操作させないでください。開閉時に手、首、足などを挟んだりして、重大な傷害につながるおそれがあります。
- チャイルドセーフティドアロック (OP.42) やパワーウィンドーロックスイッチ (OP.49) を使用し、お子さまが操作できないようにしてください。

窓から手や顔を出さない

- お子さまが手や顔を出さないように注意してください。急ブレーキ時に窓枠などにぶつかったり、車外の障害物に当たったりして、重大な傷害につながるおそれがあります。

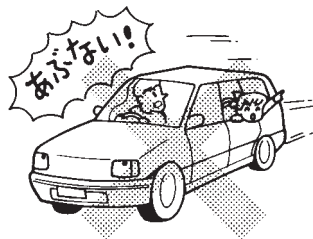

TCC0005Z

車内にお子さまだけを残さない

- 車から離れるときは、必ずお子さまと一緒に降りてください。炎天下では車内が高温になり、生命にかかわるおそれがあり危険です。
- お子さまのいたずらで車の発進、火災など、思わぬ事故につながるおそれがあります。

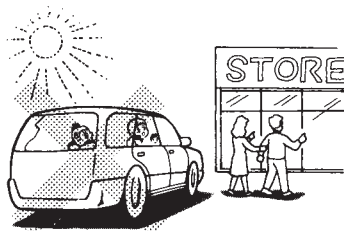

TSC1467Z

⚠️ 重要です。しっかりお読みください。

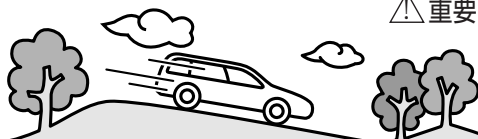

走行するときは

車のためにならし運転を

- エンジン本体、駆動系などこの車両の持っている性能を十分に引き出すためには、ならし運転が必要です。

走行距離約1,600kmまでは適度な車速、エンジン回転数で運転してください。

走行中は電話をしない

- 運転しながらのハンズフリー以外の自動車電話や携帯電話などの使用はやめてください。周囲への注意力が低下し、思わぬ事故につながるおそれがあります。



TCA0031Z

走行中はエンジンを止めない

- エンジンが止まると、極度にハンドル操作力が重くなったり、ブレーキの効きが悪くなり、思わぬ事故につながるおそれがあります。
- エンジンをかけないで坂道を利用した移動は、極度にブレーキの効きが悪かったり、ハンドル操作力が重くなり、思わぬ事故につながるおそれがあります。

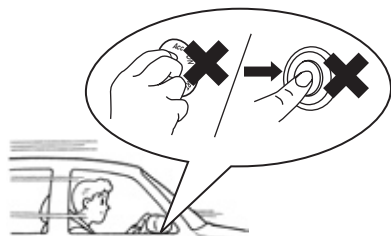

ZSS0004

長い下り坂ではエンジンブレーキを併用

- ブレーキペダルを踏み続けると、ブレーキが過熱して効きが悪くなるおそれがあり危険です。坂の勾配に応じてエンジンブレーキを併用してください。（エンジンブレーキとは走行中アクセルペダルから足を離れたときに発生するブレーキ力です。）
- 坂の勾配に応じて最適なエンジンブレーキになるよう自動化してありますが、特に強いエンジンブレーキが必要なときは、セレクトレバーを■に入れます。

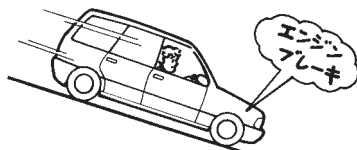

TCB0065Z

⚠️重要です。しっかりお読みください。

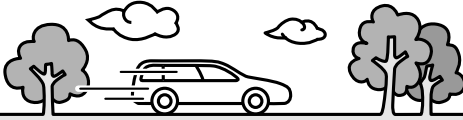

走行するときは

雨天時の走行は速度を落とす

- 路面がぬれると滑りやすくなります。通常より注意して安全運転に心がけてください。
- わだちなどにできた水たまりに高速で進入すると、タイヤが水に乗った状態（ハイドロプレーニング現象）になり、ハンドルやブレーキが効かなくなり危険です。スピードを落として走行してください。特に摩耗したタイヤは、ハイドロプレーニング現象が起こりやすいので注意してください。
- 冠水路など深い水たまりは走行しないでください。エンジン破損や車両故障につながるおそれがあります。



TCA0015Z

タイヤを傷つける運転をしない

- 道路の縁石などにタイヤの側面を接触させたり、道路上の凹みや突起物の乗り越しなどは避けてください。タイヤを傷つけるおそれがあります。

水たまり走行後はブレーキの効きを確認

- 水たまり走行後や洗車後は、ブレーキの効きが悪くなることがあります。ブレーキペダルを軽く踏んで効きを確認してください。
- 効きが悪いときは、周囲の安全に十分注意しながら低速で走行し、効きが回復するまでブレーキペダルを繰り返し軽く踏んでください。

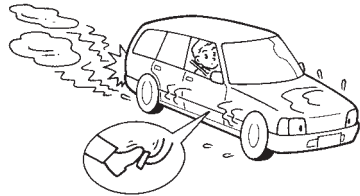

TCA0557Z

滑りやすい路面を走行するときは慎重に

- ぬれた路面や凍結路、積雪路などではスピードを落としてください。
- 急加速、急ブレーキ、急ハンドル、急激なエンジンブレーキは避けてください。タイヤがスリップしやすく、思わぬ事故につながるおそれがあります。

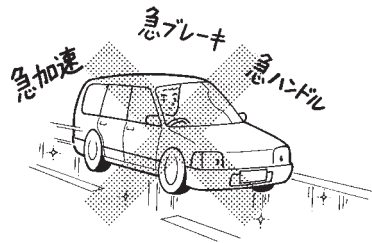

TCA0558Z

⚠️重要です。しっかりお読みください。

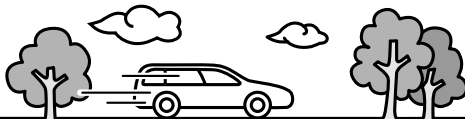

走行するときは

横風が強いときは

- 横風を受け、車が横に流されるようなときは、ハンドルをしっかり握ってスピードを徐々に落としてください。
- トンネルの出口、橋の上、切り通しなどは特に横風が発生しやすいので注意してください。

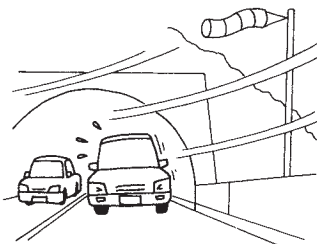

TCA0018Z

ブレーキペダルに足をのせたままにしない

- ブレーキペダルに足をのせたまま走行しないでください。ブレーキの部品が早く摩耗したり、ブレーキが過熱し効きが悪くなるおそれがあります。

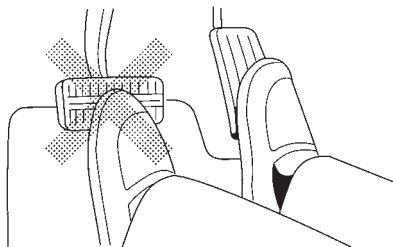

TCA0019Z

走行中に異常があったら

- 警告灯（**OP.85**）が点灯したら、ただちに安全な場所に停車し、適切な処置をしてください。
そのまま走行すると思わぬ事故につながるおそれがあります。
- 走行中にタイヤがパンクやバースト（破裂）したときは、あわてずにハンドルをしっかり握ってスピードを徐々に落とし、安全な場所に停車してください。急ブレーキや急ハンドルを行うと、車両がコントロールできなくなり危険です。
- 床下に強い衝撃を受けたときは、ただちに安全な場所に停車し、ブレーキ液や燃料の漏れ、マフラーなど車体下部の各部に損傷がないか確認してください。漏れや損傷がある場合は、日産販売会社に連絡してください。

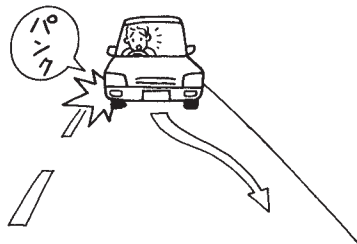

TCA0020Z

目次

⚠️警告

走行する前に

走行するとき

室内装備の
使いかた車と
の上手な
あいかた万
一のと
きサー
ビス
デー
タさ
く
い
ん

⚠️重要です。しっかりお読みください。

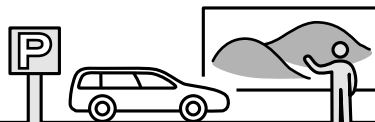

駐・停車するとき

燃えやすい物の上や近くに駐・停車しない

- 枯れ草、紙、木材、油など燃えやすい物の上や近くには駐・停車しないでください。排気管や排気ガスは高温になるため着火するおそれがあり危険です。

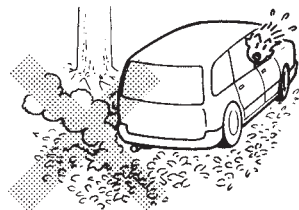

TSC1468Z

車から離れるときは必ずエンジンを止め施錠する

- 無人で車が動き出したり、盗難など思わぬ事故につながるおそれがあります。車から離れるときは、必ずパーキングブレーキをかけ、エンジンを止めてから施錠してください。
- お子さまや介護が必要な方を車内に残したままにしたり、貴重品を置いたままにしないでください。
- 坂道駐車はパーキングブレーキを確実にかけ、セレクトレバーをPに入れてください。更にタイヤに輪止めをすると効果があります。

仮眠や長時間駐車するときは必ずエンジンを止める

- 無意識にセレクトレバーを動かしたり、アクセルペダルを踏み込んだりして思わぬ事故やエンジン過熱による火災などにつながるおそれがあります。
- 以下の状況ではエンジンをかけたままにしないでください。一酸化炭素中毒になるおそれがあります。
 - ・ 雪が積もった場所や降雪時
 - ・ 壁などに囲まれた換気の悪い場所
 - ・ 他車の排気口が近くにあるとき

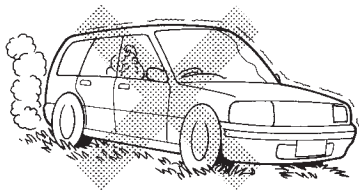

TCA0559Z

ハンドルをいっぱいに切った状態を長く続けない

- 車庫入れなどで、エンジンをかけたままハンドルをいっぱいに切った状態を長く続けると、ハンドル操作力が重くなるがありますが異常ではありません。
- 詳しくは、EPS（電動パワーステアリング）警告灯…P91をお読みください。

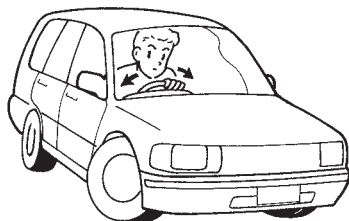

TCA0560Z

⚠重要です。しっかりお読みください。



オートマチック車を運転するときは

オートマチック車はその特性や操作上の注意をよく理解することが大切です。

📖詳しくは、P.119の「オートマチック車の運転のしかた」も合わせてお読みください。

クリーブ現象に注意

- エンジンがかかっているとき、セレクトレバーを**R**、**N**以外に入れると、アクセルペダルを踏まなくても車が動き出します。(これをクリーブ現象といいます。)
- 停車中はブレーキペダルをしっかりと踏んでください。特にエンジン始動直後やエアコン作動時など、エンジン回転数が上がっているときは、動力が強くなりますので、しっかりと踏んでください。

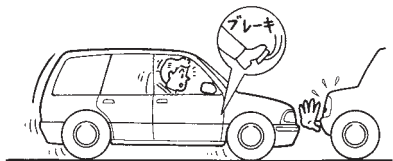

TCA0250Z

キックダウンは適切に

- セレクトレバーが**D**で走行中にアクセルペダルをいっぱい踏み込むと、エンジン回転数が上がって、自動的に低速ギヤに切り替わり急加速します。(これをキックダウンといいます。)
- 滑りやすい路面や急カーブではキックダウン操作を避けてください。キックダウンすると、タイヤがスリップして思わぬ事故につながるおそれがあります。

ペダルの位置を確認

- ペダルの踏み間違いは思わぬ事故につながります。エンジンをかける前に必ずペダルの位置を確認してください。
- アクセルペダルとブレーキペダルは右足で操作してください。

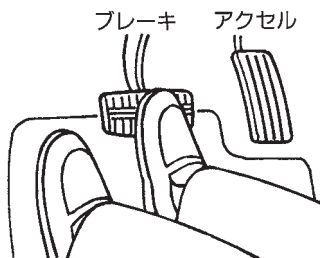

TCA0579Z

セレクトレバーの操作は正しく確実に

- 発進時はブレーキペダルを踏んでセレクトレバーを操作してください。アクセルペダルを踏んだ状態で操作すると、急発進して危険です。
- 後退したあとは、すぐセレクトレバーを**R**から**N**に戻す習慣をつけてください。
📖セレクトレバーの使いかた…P.116

⚠️重要です。しっかりお読みください。



オートマチック車を運転するときは

セレクトレバー位置は目で確認

- エンジンをかけるときは**P**、前進するとき**D**、後退するとき**R**にあることを目で確認してください。
- キースイッチ（電源ポジション）がONのとき、セレクトレバーを**R**に入れると、後退位置を知らせるブザーが車内で鳴ります。（車外の人に注意するものではありません。）

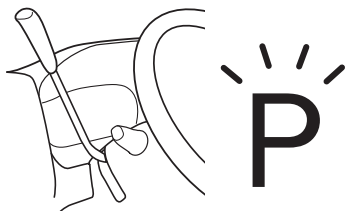

ESH0578Z

走行中は**N**にしない

- 走行中にセレクトレバーを**N**にすると、エンジンブレーキが全く効かなくなり、思わぬ事故につながるおそれがあります。また、トランスアクスルが故障する原因となります。

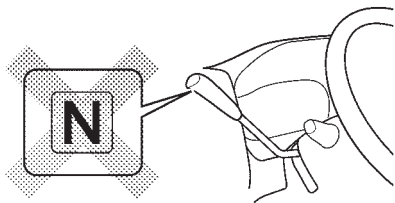

ESH0579Z

無用な空吹かしはしない

- 万一、セレクトレバーが**P**、**N**以外に入っていると、急発進し、思わぬ事故につながるおそれがあります。

駐車するときは**P**にする

- エンジンがかかったまま、セレクトレバーが**P**、**N**以外に入っていると、クリーブ現象で車が動き出したり、誤ってアクセルペダルを踏み込むと急発進したりして、思わぬ事故につながるおそれがあります。

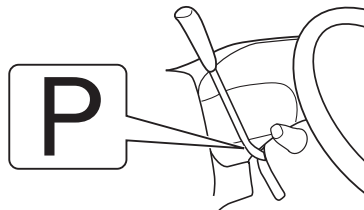

ESH0667Z

シフトロックシステム

よく理解して正しく操作してください。

- キースイッチ（電源ポジション）がONのときは、ロック装置が作動し、ブレーキペダルを踏んでいないと、**P**からセレクトレバーを動かすことができません。
- セレクトレバーを**P**に入れないと、キースイッチ（電源ポジション）がLOCKになりません。
- セレクトレバーを手前に引いたままブレーキペダルを踏むと、セレクトレバーを動かさないことがあります。
ブレーキペダルを踏んでから、セレクトレバーを手前に引いてセレクトレバーを動かしてください。

⚠️重要です。しっかりお読みください。



こんなことにも注意

環境保護のために経済的な運転を

- 長時間停車するときはエンジンを止める
人待ちや荷降ろしなどで駐・停車するときは、エンジンのかけっぱなしをやめましょう。
- 経済速度で走行する
一般道路なら時速40km程度、高速道路なら時速80km程度が経済的です。
- 点検・整備をきちんとし、タイヤの空気圧を適正にする
- 無駄な荷物を積まない
車のエンジンは荷物の重さに敏感です。
- 無駄な空吹かしをやめる
10回の空吹かしは乗用車でガソリン約60ccの燃料が無駄になります。
- 急発進、急加速、急ブレーキをやめ、適切な車間距離をとる
- エアコンの使用を控えめにする
エアコン使用時はエンジンの回転数が高くなるため、結果として燃料の使用量が増加します。まめに適正な温度に調節することが重要です。
- 使用済部品は適切に処理する
使用済みのバッテリーやタイヤなどの部品を廃棄するときは、購入した販売店に処分を依頼してください。
エンジンオイルなどの廃液やエアコンの冷媒（フロンガス）も必ず適切な処理をしてください。

炎天下で駐車するときは

- 炎天下で駐車するときは、車内にライターや炭酸飲料の缶、サングラス、カメラなどを置いたままにしないでください。車内が高温になり、爆発したり変形するおそれがあります。

ガスライターにも注意

- 操作部が露出しているガスライターをグローブボックスなどに入れておいたり、床やシートのすき間に落としたままにしないでください。荷物を押し込んだときやシートを動かしたときに、ガスが噴出して、火災につながるおそれがあります。

工具や布などの置き忘れに注意

- 点検や清掃に使用した工具や布などを、エンジンルーム内に置き忘れないようにしてください。故障や車両火災につながるおそれがあります。

ラジエーターが熱いときはキャップを外さない

- ラジエーターやリザーバタンクが熱いときはキャップを外さないでください。蒸気や熱湯が噴き出し危険です。
- 冷却水の補給は温度が下がってから行ってください。

⚠️重要です。しっかりお読みください。



こんなことにも注意

違法改造はしない

- 車の性能や機能に適さない部品を装着したり、自己流のエンジン調整や配線などを行わないでください。正常な性能を発揮できなかったり、故障や火災など思わぬ事故につながるおそれがあります。
- 日産が国土交通省に届け出をした部品以外の物を装着すると、違法改造になることがあります。

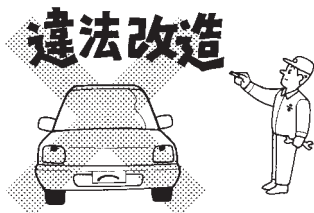

TCA0030Z

- 次のような場合には日産販売会社にご相談ください。
 - ・**タイヤ、ロードホイールの交換**
指定以外のタイヤやロードホイールを装着しないでください。性能や機能に支障をきたし、安全な走行ができなくなるおそれがあります。
 - ・**電装品、無線機などの取り付け**
適切でない電装品や無線機などを取り付けしないでください。電子機器部品に悪影響を及ぼしたり、誤った配線は故障や火災など、思わぬ事故につながるおそれがあります。
また、バッテリー端子に電装品やアース線などを直接つながないでください。バッテリーがあがる可能性があります。
(詳しくは、日産販売会社へご相談ください。)

・ハンドルの取り外しや交換

ハンドルの取り外しや交換を不適切に行くと、SRSエアバッグが正常に作動しなかったり、不意に作動したりして、思わぬ傷害を受けるおそれがあります。

冷却水に添加剤などを入れない

- 冷却水には、市販されている水漏れ防止剤などの添加剤を入れないでください。冷却装置に悪影響を及ぼし、車両故障につながるおそれがあります。
- 冷却水は、日産純正スーパーロングライフクーラントを必ずご使用ください。

⚠️重要です。しっかりお読みください。

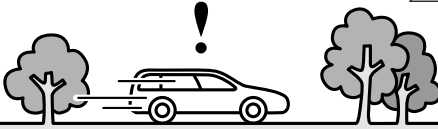

こんなときは異常ではありません

ブレーキペダルを踏むと音がする

- 朝一番及び長時間駐車後の走り始め、又は降雨後や洗車後など湿気が多いときにブレーキペダルを踏むと、“キー”という音がする場合があります。この音はブレーキパッドが水分を吸収し、表面の摩擦力が一時的に変化したためで異常ではありません。
- これらの音がときどきするのは異常ではありませんが、頻繁に音がする場合は、すみやかに日産販売会社で点検を受けてください。

ヘッドランプなどのレンズ内面がくもる

- ヘッドランプ、制動灯などは、雨天走行や洗車などにより、レンズ内面が一時的にくもることがあります。またヘッドランプ内と外気との温度差により、レンズ内面が結露することもあります。これは雨天時などに窓ガラスがくもると同様の現象で、機能上の問題ではありません。
- また、レンズの構造上、レンズのふちに水滴が付着することがありますが、機能上の問題ではありません。
- ただし、ランプ内に水がたまっている場合やレンズ内面に大粒の水滴が付着している場合は、日産販売会社にご相談ください。

目次

⚠️警告

走行する前に

走行するとき

室内装備の
使いかた

つ車との
あい上手な

万
一
の
と
き

サー
ビス
デー
タ

さ
く
い
ん

⚠️ 重要です。しっかりお読みください。



イベントデータレコーダ

車両データの記録・蓄積について

- この車両に装備されている以下システムの各コンピューターはEDR（イベントデータレコーダ）機能を備えています。以下システムの各コンピューターは正常に作動しているかどうかを常に診断し、EDRで車両が衝突したときの車両データを記録・蓄積しています。

SRSエアバッグシステム

- SRSエアバッグシステムが作動したときに下記車両データを記録・蓄積します。
 - ・エアバッグシステムの作動に関する情報
 - ・エアバッグシステムの故障診断情報

📖 知識

- EDR（イベントデータレコーダ）は一般的なデータレコーダとは異なり、会話などの音声や映像は記録しません。

データの扱いについて

- 日産自動車および日産自動車が委託した第三者は、EDRに記録されたデータを日産自動車の車両衝突安全性能の向上を目的として、取得・利用することがあります。なお、日産自動車および日産自動車が委託した第三者は、取得したデータを以下の場合を除き、第三者へ開示・提供することはありません。
 - ・車両の使用者の同意がある場合
 - ・裁判所命令など、法的強制力のある要請に基づく場合
 - ・統計的な処理を行うなど、使用者や車両が特定できないように加工したデータを研究機関などに提供する場合

走行する前に

2

●各部の開閉のしかた……………	28
キー……………	28
リモートコントロールエントリーシステム…	29
インテリジェントキー……………	31
ドアについて……………	39
前席・後席ドア……………	40
バックドア……………	42
キー封じ込み防止機能……………	45
エンジンフード……………	46
パワーウインドー……………	48
燃料補給口……………	50
スタイリッシュガラスルーフ……………	52
●ハンドル・シート・ミラーの調節のしかた……………	53
正しい運転姿勢……………	53
ハンドル……………	54
前席シート……………	55
後席シート……………	58
ドアミラー……………	60
ルームミラー……………	62
●シートベルトの着用のしかた……………	63
シートベルトの正しい着用……………	63
シートベルトの着用のしかた……………	66
前席ロードリミッター付プリテンショナーシートベルト…	70
●SRSエアバッグ……………	71
SRSエアバッグの作動……………	71
SRSエアバッグが作動するとき・しないとき…	75

目次

△警告

走行する前に

走行するとき

室内装備の
使いかた車との上手な
つきあいかた

万のとき

サービスデータ

さくいん

各部の開閉のしかた

キ ー

⚠ 警告

- 航空機内ではリモコン（インテリジェントキー）のスイッチを押さないでください。また、バッグなどに収納するときは、荷物などでスイッチが押されないようにしてください。
- 万一スイッチが押されると電波が発信され、航空機の運航に支障をきたすおそれがあります。

📖 知識

- キーを紛失したときは、盗難などを防ぐため、ただちに日産販売会社にご相談ください。
- キー番号を打刻したタグは、大切に保管してください。キー番号を日産販売会社に連絡すると購入できます。

リモートコントロールエントリーシステム付車

- キーは2本ついています。

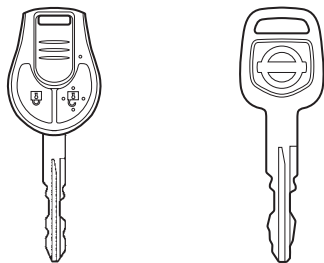

(リモコン
付きキー)

キー番号タグ →  TCG0024Z

インテリジェントキー付車

- インテリジェントキー（メカニカルキー内蔵）が2個ついています。



メカニカルキー

キー番号タグ → 

ESG1051Z

🔍メカニカルキー…P.38

リモートコントロール エントリーシステム★

離れたところ（約1m）から全ドアの施錠・解錠ができます。

■使いかた

- 車に近づき、リモコンのスイッチを押します。
- 施錠・解錠時に、非常点滅表示灯が点滅します。
（施錠時：1回、解錠時：2回）
- 施錠したあとは、必ず施錠されたことを確認してください。

解錠スイッチ

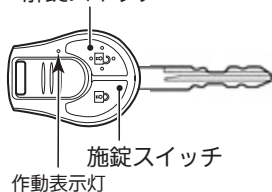

TSG0029Z

スイッチ	作 動
施錠スイッチ	全ドアを施錠します。
解錠スイッチ	全ドアを解錠します。

オートロック機能

- 解錠スイッチを押してから約30秒以内にいずれかのドアを開けなかったとき、又はキースイッチにキーを差し込まなかったときは、盗難防止のため自動的に全ドアが施錠されます。
（施錠されるまでの間に、再度解錠スイッチを押すと、その時点から約30秒後に施錠されます。）

■作動しないとき

- 次のような場合は作動しません。
 - ・ キーをキースイッチに差し込んでいるとき。
 - ・ ドアが完全に閉まっていない（半ドア）とき。（解錠のみできます。）
 - ・ 車から離れすぎているとき。
 - ・ リモコンの電池が切れているとき。

🚗 アドバイス

- 周囲の状況によっては、作動する距離が変わることがあります。確実に作動させるためには、車両から約1mまで近づいてください。
- 極端に気温が低いとき、電池の性能が低下するため、システムが作動しない場合があります。
- リモコンは精密電子機器です。故障を防止するため、次のことをお守りください。
 - ・ 長時間高温になる場所に置かない。
 - ・ 無理に曲げたり、落としたり、強い衝撃を与えたりしない。
 - ・ 水にぬらさない。

📖 知識

- リモコンは同じ車両で最大5個まで使うことができます。ご購入やご使用開始方法については、日産販売会社にご相談ください。
- リモコンを紛失したときは、盗難などを防ぐため、ただちに日産販売会社にご相談ください。
- スイッチを押すと作動表示灯が点灯します。点灯しない場合は、電池の消耗が考えられます。電池が切れた場合は、新しい電池と交換してください。（OP.30）

キー連動室内照明システム

- ドアを解錠すると、室内照明（ラゲッジランプを除く）が約15秒間点灯します。（OP.170）

■電池の交換のしかた



警告

- 電池及び取り外した部品は、お子さまが飲み込まないように注意してください。

🚗 アドバイス

- 電池交換の際、キーを破損するおそれがあります。日産販売会社での交換をおすすめします。

使用電池：リチウム電池CR1620

- ① お手持ちのプラスの精密ドライバーでネジを外します。
- ② スリットにマイナスの精密ドライバーを差し込み、ひねって上下に分解させます。

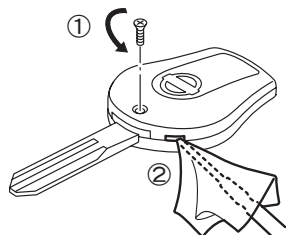

ESH0632Z

🚗 アドバイス

- 本体に傷をつけるおそれがあるため、ドライバーに布などをあてて外してください。ドライバーを奥に差し込みすぎると内部の基板を傷つけるおそれがあります。

- ③ 古い電池を取り外し、新しい電池の+極を下側にしてはめ込みます。

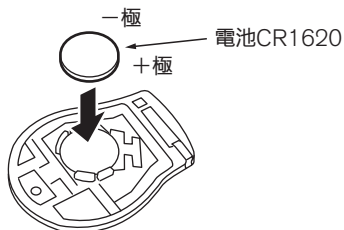

ESH0633Z

🚗 アドバイス

- 電池の+極と-極は必ず正しい向きにしてはめ込んでください。
- 内部回路、電子端子などに触れないでください。故障の原因となります。

- ④ 組み付けるときはふたの先端を合わせてから上下を組み付けます。

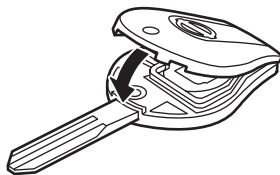

ESH0634Z

- ⑤ 取り外したネジを取り付けます。

🚗 アドバイス

- 電池交換後は、リモートコントロールエントリーシステムの機能が正常に作動するか必ず確認してください。

インテリジェントキー★

インテリジェントキー機能とは、インテリジェントキーを携帯することにより、キーを取り出すことなくドアの施錠・解錠やエンジンの始動が可能になる大変便利なシステムです。従来通り、リモートコントロールエントリー機能も使えます。

⚠ 注意

インテリジェントキーは運転者が必ず携帯してください。

- エンジンの始動やドアの施錠・解錠など、車を操作するためにはなくてはならないものです。大切に保管してください。

🚗 アドバイス

- インテリジェントキーは微弱な電波を使用しています。
次のような使用環境では機能が障害が起こるため、インテリジェントキー機能やリモートコントロールエントリー機能が正常に作動しない場合があります。
Ⓜ インテリジェントキーが正常に作動しないとき…P.114
 - ・ 近くにテレビ塔や発電所、放送局など強い電波を発生する設備があるとき。
 - ・ 無線機や携帯電話などの無線通信機器と一緒に携帯しているとき。
 - ・ インテリジェントキーが金属性のものに接したり、覆われたりしているとき。
 - ・ 近くで電波式リモートコントロールエントリーを使用しているとき。
 - ・ インテリジェントキーをパソコンなどの電化製品の近くに置いたとき。
 - ・ コインパーキングに駐車したとき。(車両検出用の電波の影響があるため)
 - ・ 近くで電波式侵入警報装置を使用しているとき。
 - ・ 極端に気温が低いとき。(電池の性能が低下するため)
- インテリジェントキーは車両との通信のために常時受信動作をしているため、常に電池を消耗しています。電池の寿命は使用状況によりますが約2年程度です。電池が切れた場合は、新しい電池と交換してください。(ⓂP.34)
- インテリジェントキーの電池が切れたとき、応急処置としてエンジンの始動やドアの施錠・解錠を行うことができます。
Ⓜ インテリジェントキーが正常に作動しないとき…P.114
- インテリジェントキーをテレビやパソコンなどの電化製品の近くに置かないでください。電池を著しく消耗することがあります。
- 本車両は電氣的にステアリングロックを制御しているため、電源ポジションがLOCKのときにバッテリーがあがると、ステアリングロックの解除が行えなくなります。バッテリーあがりには特に注意してください。
- 万が一バッテリーがあがったときは、すみやかにバッテリーを充電してください。(ⓂP.202)

キーについて

インテリジェントキーには以下の機能があります。

- インテリジェントキー機能 (○P.35)
- リモートコントロールエントリー機能 (○P.37)
- メカニカルキー機能 (○P.38)

警告

- 植え込み型心臓ペースメーカー及び植え込み型除細動器 (ICD) を使用している方は、アンテナから約22cm以内の範囲に装着部位が近づかないようにしてください。ドア開閉時、各リクエストスイッチ操作時、エンジン始動時などにインテリジェントキーの電波が植え込み型心臓ペースメーカー及び植え込み型除細動器 (ICD) の作動に影響を与えるおそれがあります。

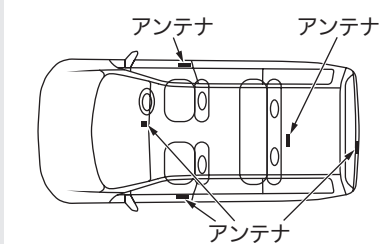

ZIC0152

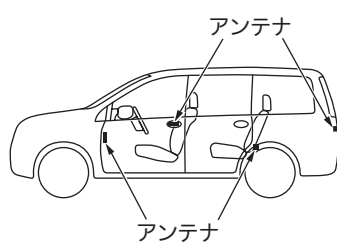

ZIC0153

- 植え込み型心臓ペースメーカー及び植え込み型除細動器 (ICD) 以外の医療電気機器を使用している方は、インテリジェントキーの電波が医療電気機器の動作に影響を与える場合があるため、医療電気製造業者などへ影響を確認してからご使用ください。
- 詳しくは、日産販売会社にお問い合わせください。

アドバイス

- インテリジェントキーは送信機を内蔵している精密電子機器です。故障を防止するため、次のことをお守りください。
 - ・長時間高温になる場所に置かない。
 - ・分解しない。
 - ・無理に曲げたり、落としたり、強い衝撃を与えたりしない。
 - ・水にぬらさない。
 - ・超音波洗浄器などにつけない。
 - ・磁気を帯びたキーホルダーなどを付けない。
 - ・テレビ、オーディオなど、磁気を帯びた機器の近くに置かない。
- インテリジェントキーはドアポケットに入れないでください。ドアを閉めるとき衝撃により破損するおそれがあります。またドアポケット内に一緒に入れておいた物がドアを閉めた衝撃で当たるなどして勝手にスイッチが入り、キーを車内に封じ込めるおそれがあります。

知識

- インテリジェントキーは同じ車両で最大4個まで使うことができます。ご購入やご使用開始方法については、日産販売会社にご相談ください。
 - キーを紛失したときは、盗難などを防ぐため、ただちに日産販売会社にご相談ください。
 - キー番号を打刻したタグは大切に保管してください。キー番号を日産販売会社に連絡すると購入できます。
 - インテリジェントキーのスイッチを押しても作動しないときは、電池の消耗又は故障が考えられます。日産販売会社にご相談ください。
- ☑電池の交換のしかた…P.34

■電池の交換のしかた

警告

- 電池及び取り外した部品は、お子さまが飲み込まないように注意してください。

アドバイス

- 電池交換の際、キーを破損するおそれがあります。日産販売会社での交換をおすすめします。

使用電池：リチウム電池CR2025

- ① インテリジェントキー裏側のロックを外しながら、メカニカルキーを引き抜きます。
- ② スリットにマイナスの精密ドライバーを差し込み、ひねって上下に分解させます。

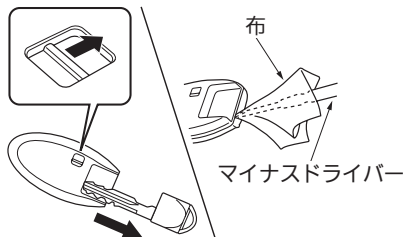

ESG0742Z

アドバイス

- 本体に傷をつけるおそれがあるため、ドライバーに布などをあてて外してください。ドライバーを奥に差し込みすぎると内部の基板を傷つけるおそれがあります。

- ③ 古い電池を取り外し、新しい電池の+極を下側にしてはめ込みます。

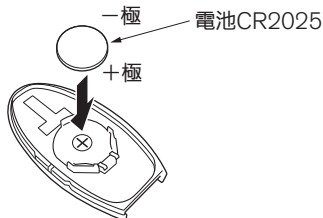

ECE0138Z

アドバイス

- 電池の+極と-極は必ず正しい向きにしてはめ込んでください。
- 内部回路、電子端子などに触れないでください。故障の原因となります。

- ④ 組み付けるときはふたの先端を合わせてから上下を組み付けます。

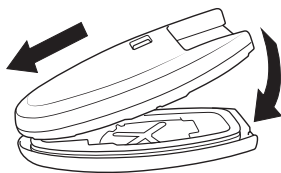

ECH0006Z

アドバイス

- 電池交換後は、インテリジェントキーシステムの機能が正常に作動するか必ず確認してください。

インテリジェントキー機能について

インテリジェントキー機能は、インテリジェントキーを携帯し、車内及び車外の作動範囲内で所定の操作をしたときのみ、操作が可能になります。

■ ドア施錠・解錠の作動範囲

- 作動範囲は、各リクエストスイッチから周囲約80cm以内です。

🔑 ドアの施錠・解錠…P.41

🔑 バックドアの施錠・解錠…P.43

作動範囲（各リクエストスイッチから周囲約80cm以内）

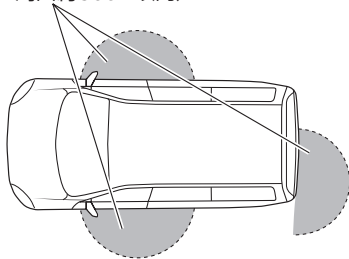

ECF0084Z

🚗 アドバイス

- 車両（ドアガラスやドアハンドル、リアバンパーなど）に近づきすぎている場合などは作動しないことがあります。
- 作動範囲は各リクエストスイッチを中心に約80cmの球状になっているため、地面近くや高い場所では作動しないことがあります。
- インテリジェントキーの電池が消耗しているときや、強い電波、ノイズのある場所では、作動範囲が狭くなったり、作動しないことがあります。

📖 知識

キー連動室内照明システム

- ドアを解錠すると、室内照明（ラゲッジランプを除く）が約15秒間点灯します。（🔑P.170）

アンサーバック機能

- ドアの施錠・解錠時に、作動確認のためのブザーと非常点滅表示灯が作動します。（施錠時1回、解錠時2回）
- アンサーバック機能を停止することができます。日産販売会社にご相談ください。

オートロック機能

- リクエストスイッチ（又はインテリジェントキーのドア解錠スイッチ）を押して、解錠後約30秒以内に以下のいずれの操作も行わなかった場合は、盗難防止のため自動的に全ドアが施錠されます。（施錠されるまでの間に、再度インテリジェントキーの解錠スイッチを押すと、その時点から約30秒後に施錠されます。）
 - ・ ドアを開ける。
 - ・ エンジンスイッチを押す。

目次

⚠️ 警告

🚶 走行する前に

🚶 走行するとき

🚗 室内装備の
使いかた🚗 車と
あの手な
いかな🚶 万
一のとき📄 サービス
データ🏠 さ
くいん

知識

- インテリジェントキーが作動範囲内であれば、インテリジェントキーを携帯している人以外でもリクエストスイッチを押して施錠、解錠ができます。
- 自車のインテリジェントキーが車内にあるときは、キー封じ込み防止のため、リクエストスイッチによるドアの施錠はできません。
施錠したいときは、以下のことを行ってください。
 - ・ 車内にあるインテリジェントキーを取り出し、リクエストスイッチを押す。
 - ・ リモートコントロールエントリー機能（○P.37）又はメカニカルキー機能（○P.38）で施錠する。

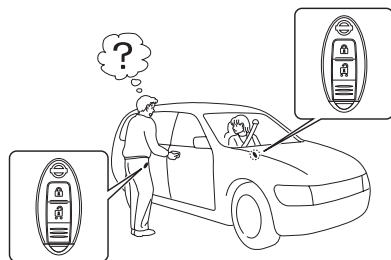

ESE0216Z

作動しないとき

- 次のような場合、インテリジェントキー機能によるドアの施錠・解錠ができません。
 - ・ 電源ポジションがAcc、ONのとき。
 - ・ ドアが完全に閉まっていない（半ドア）とき。
 - ・ インテリジェントキーが施錠・解錠作動範囲内（○P.35）にないとき。
 - ・ 携帯しているインテリジェントキー以外に自車のインテリジェントキーが車内にあるとき。（解錠のみできます。）
 - ・ インテリジェントキーの電池が切れているとき。（○P.34）

■エンジン始動の作動範囲

作動範囲は、車両室内です。(ラゲッジルーム内は除きます。)

作動範囲 (車内)

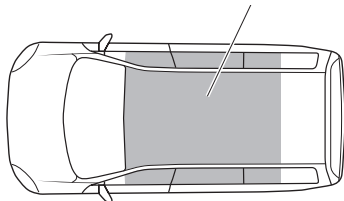

ESF0120Z

🚗 アドバイス

- インテリジェントキーの電池が消耗しているときや、強い電波、ノイズのある場所では、作動範囲が狭くなったり、作動しないことがあります。

📖 知識

- ラゲッジルーム内は作動範囲ではありませんが、エンジンの始動が可能になることもあります。
- 車内でもインストルメントパネル上、グローブボックス内、ドアポケット内などにインテリジェントキーがあるときは、エンジンの始動ができないことがあります。
- 車外でもドアやドアガラスに近づきすぎた場合は、エンジンの始動が可能になることがあります。

リモートコントロールエントリー機能

離れたところ (約1m) から全ドアの施錠・解錠ができます。

■使いかた

- 車に近づき、インテリジェントキーのスイッチを押します。
- リモートコントロールエントリー機能で施錠したあとは、必ず施錠されたことを確認してください。

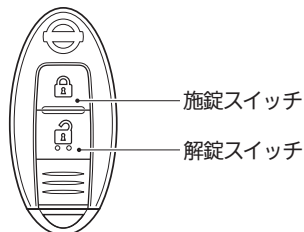

ECF0090Z

スイッチ	作 動
施錠スイッチ	全ドアを施錠します。
解錠スイッチ	全ドアを解錠します。

📖 知識

- ドアの施錠・解錠時にはキー連動室内照明システム、アンサーバック機能、オートロック機能が作動します。(OP.35)
- 施錠スイッチを押したときに車外警報ブザーが“ピピピピ…”と鳴ったときは、ドアが施錠されていません。以下を確認し、再度施錠してください。
 - ・いずれかのドアが半ドアになっていないか。
 - ・ドアを閉める前に施錠スイッチを押していないか。

■作動しないとき

- 次のような場合は、インテリジェントキーのスイッチを押しても作動しません。
 - ・ 電源ポジションがAcc、ONのとき。
 - ・ ドアが完全に閉まっていない（半ドア）とき。（解錠のみできます。）
 - ・ 車から離れすぎているとき。
 - ・ インテリジェントキーの電池が切れているとき。

🚗 アドバイス

- 周囲の状況によっては、作動する距離が変わることがあります。確実に作動させるためには、ドアから約1mまで近づいてください。

メカニカルキー機能

インテリジェントキーの電池が切れたときや、車両のバッテリーがあがったときなどにドアの施錠・解錠ができます。

■メカニカルキーの取り外しかた

- インテリジェントキー裏側のロックを外しながらメカニカルキーを引き抜きます。

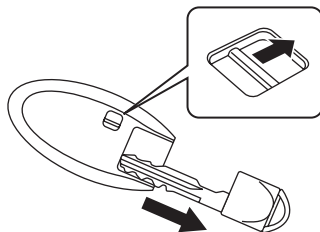

ZIC0035

- 元に戻すときは、ロックが戻るまで確実に差し込みます。

⚠ 注意

- インテリジェントキーは必ずメカニカルキーを内蔵した状態で携帯してください。

エンジンイモビライザー (盗難防止装置)

車両の盗難に対する防衛性能を高めるために、インテリジェントキーに送信機を内蔵し、あらかじめ登録されているインテリジェントキー以外でのエンジンの始動を禁止するシステムです。

- エンジンイモビライザーが働いているときは、セキュリティインジケーター(⓪P.84)が点滅します。

アドバイス

- 電源ポジションをONにしたときセキュリティインジケーターが点灯し続ける場合は、システムの異常が考えられます。日産販売会社で点検を受けてください。

知識

- インテリジェントキーに登録された信号は、インテリジェントキーごとに異なります。
- エンジンが始動できない場合は、一度電源ポジションをOFFにして、5秒以上経過してから再始動してください。
- 上記の操作を行ってもエンジンが始動できない場合は、日産販売会社で点検を受けてください。

ドアについて

警告

- ドアの開閉はお子さまにはさせないでください。手、首、足などを挟んだりして、重大な傷害につながるおそれがあります。
- ドアを開けるときは、周囲の安全を十分確認してください。後続車や通行人にぶつかるおそれがあります。風が強いときは特に注意して開けてください。
- 走行する前にドアを確実に閉めてください。走行中に突然ドアが開き、思わぬ事故につながるおそれがあります。

注意

- 車から離れるときは、盗難や事故防止のため、必ずエンジンを止め施設してください。

知識

- ドアハンドルを引きながら解錠しようとする、ドアが解錠できないことがあります。一度ドアハンドルを戻すと自動的に解錠し、再度ドアハンドルを引くとドアを開けることができます。

前席・後席ドア

知識

キー連動室内照明システム

- ドアを解錠すると、室内照明（ラゲッジランプを除く）が約15秒間点灯します。
(P.170)

■キー（メカニカルキー）による施錠・解錠

車両前方に回すと施錠し、車両後方に回すと解錠します。

- 運転席ドアを施錠・解錠すると、全ドアが同時に、施錠・解錠します。

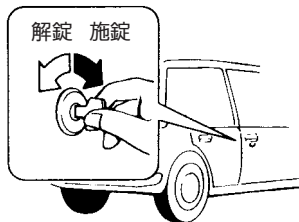

TSA2011Z

■キー（インテリジェントキー）を使わない施錠

- 前席ドアは車内のロックノブを押し込み、ドアハンドルを引きながらドアを閉めます。
- 後席ドアは車内のロックノブを押し込み、そのままドアを閉めます。

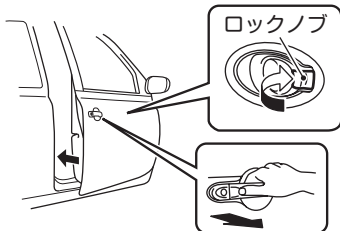

ZIC0154

アドバイス

- キー（インテリジェントキー）封じ込み防止のため、キー（インテリジェントキー）を携帯していることを確認してから施錠してください。
- インテリジェントキー付車のキー封じ込み防止機能…P.45

知識

- 以下の場合、運転席ロックノブ又はドアロックスイッチで施錠できません。
 - ・ キースイッチにキーが差し込まれているとき。（リモートコントロールエントリーシステム付車）
 - ・ インテリジェントキーが車内にあるとき。（インテリジェントキー付車）

■リモコン（インテリジェントキー）による施錠・解錠

- 車に近づき、リモコン（インテリジェントキー）のスイッチを押します。
- リモートコントロールエントリーシステム付車…P.29
- インテリジェントキー付車…P.37

■インテリジェントキー機能による施錠・解錠*

キーを取り出すことなく施錠や解錠ができます。

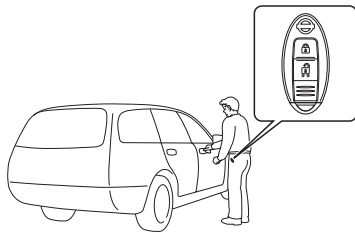

ESE0205Z

- インテリジェントキーを携帯しているとき、運転席ドア又は助手席ドアの施錠・解錠作動範囲内でドアハンドル・リクエストスイッチを押すと全ドアが施錠又は解錠します。
- 施錠したあとは、必ず施錠されたことを確認してください。



ZIC0155

知識

- インテリジェントキーを検知しているドアハンドル・リクエストスイッチでのみ施錠・解錠を行うことができます。
- ドアの施錠・解錠時にはアンサーバック機能、オートロック機能（P.35）が作動します。

■ロックノブによる施錠・解錠

- 車内のロックノブを押し込むと施錠し、手前に引くと解錠します。
- 運転席のロックノブで施錠・解錠すると、全ドアが同時に施錠・解錠します。
- ドアを開けるときは、解錠後ドアハンドルを引きます。

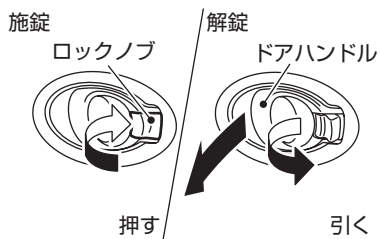

ZIC0156

知識

- 運転席ドアは、施錠したままでもドアハンドルを引くとドアが開けられます。そのとき、全ドアが同時に解錠します。

■ドアロックスイッチによる施錠・解錠

- 運転席のドアロックスイッチを押すと、全ドアの施錠・解錠ができます。

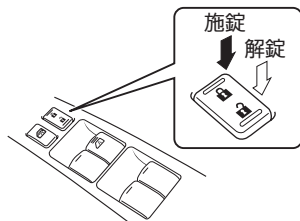

ZIC0141

チャイルドセーフティドアロック

車内のロックノブの位置に関係なく、後席ドアを車内から開けられなくなります。

- お子さまを乗せるときに使います。

■施錠のしかた

- 左右の後席ドアにあるロックレバーをLOCK側にしてドアを閉めます。

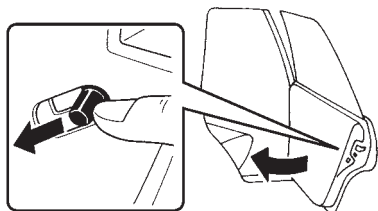

ESF0676Z

- ロックを解除するときは、ロックレバーを元に戻します。

■ドアを開けるとき

- ロック作動中にドアを開けるときは、車内のロックノブを解錠し、車外からドアハンドルを引きます。

📖 知識

- 車内から開けるときは、窓ガラスを下げ、手を出して車外のドアハンドルを引きます。

バックドア

⚠️ 警告

- ラゲッジルーム（荷室）に人を乗せて走行しないでください。急ブレーキをかけたときなど、重大な傷害につながるおそれがあります。
- 走行前に、バックドアが確実に閉まっていることを必ず確認してください。バックドアを開けたまま走行すると、車内に排気ガスが侵入し、一酸化炭素中毒になるおそれがあります。

⚠️ 注意

- バックドアは必ず全開にしてください。途中で止めると突然閉まるおそれがあります。
- 風が強いときに開けると、風にあおられ急に閉まることがありますので特に注意してください。
- バックドアを閉めるときは、手などを挟まないよう注意してください。

施錠・解錠のしかた

■リモコン（インテリジェントキー）による施錠・解錠

- 車に近づき、リモコン（インテリジェントキー）のスイッチを押します。
- リモートコントロールエントリーシステム付車…P.29
- インテリジェントキー付車…P.37

■ロックノブによる施錠・解錠

- 運転席のロックノブで施錠・解錠すると、バックドアが同時に施錠・解錠します。

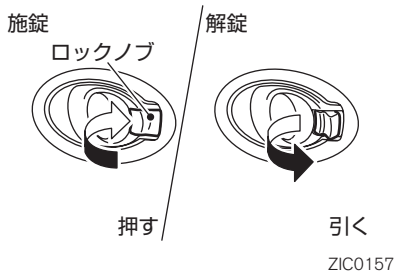

■ドアロックスイッチによる施錠・解錠

- 運転席のドアロックスイッチを押すと、バックドアの施錠・解錠ができます。

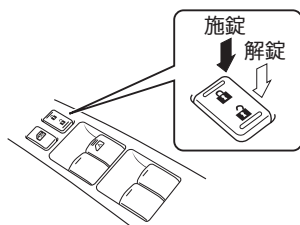

■インテリジェントキー機能による施錠・解錠★

キーを取り出すことなく施錠や解錠ができます。

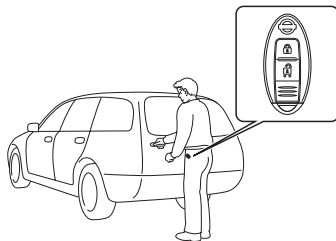

- インテリジェントキーを携帯しているとき、作動範囲内でドアハンドル・リクエストスイッチを押すとバックドア（ドアも同時に）が施錠又は解錠します。
- 施錠したあとは、必ず施錠されたことを確認してください。

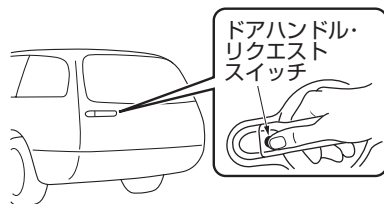

知識

- 解錠後、ドアハンドルを引くとバックドアが開きます。
- 施錠するときは、バックドアを閉めてからドアハンドル・リクエストスイッチを押します。
- 施錠・解錠時にはアンサーバック機能、オートロック機能（○P.35）が作動します。

開閉のしかた

■開けかた

- 解錠後、ドアハンドルを引いてドアを開きます。

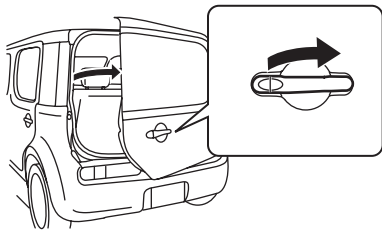

ZIC0158

■閉めかた

- バックドアを閉め、確実にロックさせます。

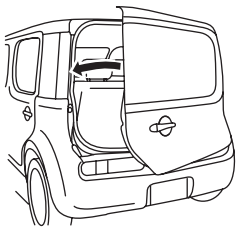

ZIC0159

⚠ 注意

- バックドアを開けた状態でリアコンビランプ上面に乗ったり、重い物を置いたりしないでください。リアコンビランプが破損したり、ケガをするおそれがあります。

リアコンビランプ上面

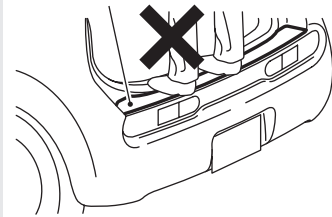

ZIC0213

⚠ 注意

- バックドアや車体側に手を触れたままバックドアを閉めると、手を挟まれてケガをするおそれがあります。
- バックドアを閉めるときは、バックドアのふちやその周辺に手を掛けしないでください。必ず外から押して閉めてください。

キー封じ込み防止機能★

インテリジェントキーを車内に入れたまま施錠することを防ぐ機能です。

アドバイス

- 次のような場所に置いているときは、キー封じ込み防止機能が作動しないことがあります。
 - ・ インstrumentパネル上
 - ・ グローブボックス内
 - ・ ドアポケット内
 - ・ スペアタイヤ付近(スペアタイヤ付車)
 - ・ 金属製のバッグの中
 - ・ 金属製のものの近く
- 周囲の電波環境によってはキー封じ込み防止機能が作動しないことがあります。
- インテリジェントキーが車外にあっても、車両（ドアやドアガラス、リヤバンパーなど）に近づけすぎた場合、キー封じ込み防止機能が作動することがあります。

- インテリジェントキーが車内にあるとき
 - ⇒ 運転席ドアを開けた状態での運転席のロックノブ又はドアロックスイッチによる施錠ができません。（施錠後、すぐに全ドアが解錠されます。）
- ドアを開けた状態で運転席のロックノブ又はドアロックスイッチにより全ドアを施錠し、インテリジェントキーを車内に入れてしまったとき
 - ⇒ 全ドアを閉めると、車外警報ブザーが“ピピピピ…”と鳴り、全ドアが解錠されます。

目次

 警告

走行する前に

走行するとき

室内装備の
使いかた車と
あの手な
つかい万
一の時
きサー
ビス
デー
タさ
く
い
ん

エンジンフード

■開けかた

- ①運転席右下にあるオープナーを引きます。
ロックが外れエンジンフードの先端が少し浮き上がります。

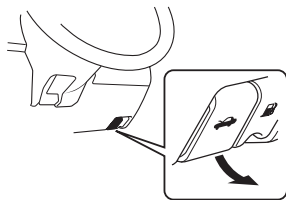

ZIC0163

- ②エンジンフード先端のすき間に手を入れ、レバーを横に倒しながらエンジンフードを持ち上げます。

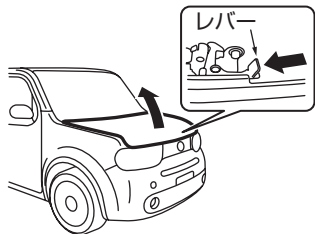

ZIC0160

- ③ステ어의操作部を持ってフックから外し、エンジンルーム内にある穴に確実に差し込みます。

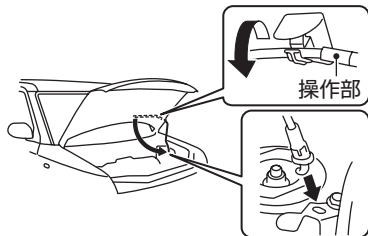

ZIC0161

⚠ 注意

- 風が強いときに開けると、風にあおられますので、しっかり持ってゆっくり開けてください。
- ステアerを持つときは、必ず操作部を持ってください。エンジン停止直後はステアerが高温になるため、やけどをするおそれがあります。
- エンジンフードを開けたときは、フードに頭などをぶつけないように注意してください。
- エンジンがかかっているとき、エンジンルーム内に手、衣服、工具などを入れないでください。思わぬケガをするおそれがあります。
- エンジン停止直後は、排気系部品、ラジエーターなどの高温部に触れないでください。やけどをするおそれがあります。

🚗 アドバイス

- ワイパーアームを起こしたままエンジンフードを開けないでください。エンジンフードやワイパーを損傷します。

■閉めかた

- ①エンジンフードを支えながらステーの操作部を持って穴から外し、フックに固定します。
- ②エンジンフードをゆっくり降ろし、先端を押しつけ、確実にロックします。

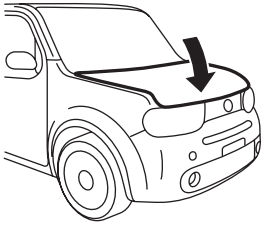

ZIC0162

⚠ 警告

- 走行前に、エンジンフードが確実に閉まっていることを、必ず確認してください。ロックされていないと、走行中エンジンフードが開いて、思わぬ事故につながるおそれがあります。

⚠ 注意

- エンジンフードを閉めるときは、手などを挟まないようにゆっくり降ろしてください。

パワーウィンドー

キースイッチ（電源ポジション）がONのとき操作できます。

警告

- 走行中は顔や手、物などを車外に出さないでください。車外のものに当たったり、急ブレーキ時に重大な傷害につながるおそれがあります。
- 窓ガラスを閉めるときは、手や首などを挟まないよう注意してください。
- お子さまを乗せているときは、パワーウィンドーロックスイッチを押し込み、操作させないようにしてください。重大な傷害につながるおそれがあります。

知識

- 運転席のパワーウィンドーロックスイッチが押し込まれているときは、助手席・後席窓ガラスの操作ができません。

キーOFF後作動機構

- 運転席の窓ガラスはキースイッチ（電源ポジション）をAcc又はOFFにしたあとも、約15分間は開閉することができます。ただし、その約15分間に運転席ドアを開けて閉める（ドアが開いているときは閉める）と、窓ガラスの開閉はできなくなります。

運転席スイッチ

運転席スイッチで、各席の窓ガラスの開閉ができます。

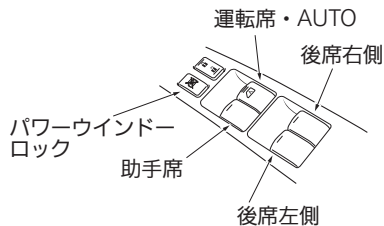

ZIC0142

助手席・後席スイッチ

助手席スイッチ、後席スイッチで自席の窓ガラスの開閉ができます。

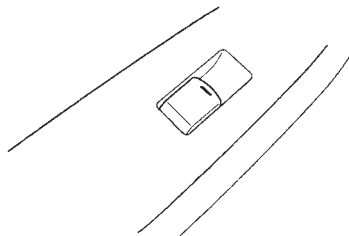

ZIC0049

■開閉のしかた

- スイッチを押している間、開きます。
- スイッチを引き上げている間、閉まります。

■ワンタッチ開閉のしかた

運転席の窓ガラスは、ワンタッチで開閉できます。

- スイッチを強く押すと全開します。
- スイッチを強く引き上げると全閉します。
- 途中で止めたいときは、スイッチを操作した反対側に軽く押すか引きます。

■挟み込み防止機構

- 運転席の窓ガラスを自動で閉めているときやキーOFF後作動機構で閉めているときに、車体と窓ガラスの間に異物の挟み込みを感知すると、窓ガラスの上昇が停止し、自動で少し下降し止まります。
- 環境や走行条件により、異物を挟んだときと同じような衝撃や荷重が窓ガラスに加わると作動することがあります。

 **注意**



- 窓ガラスを確実に閉めるため、閉め切る直前の部分では挟み込みを感知できない領域があります。指などを挟まれないよう注意してください。

 **アドバイス**

- 故障などで挟み込み防止機構が作動してしまい、窓ガラスを自動で閉めることができないときは、スイッチを上側へ引き続けて閉めてください。

■パワーウィンドーのロックのしかた

- パワーウィンドーロックスイッチを押し込むと、助手席と後席の窓ガラスの開閉ができなくなります。
- スイッチを押し戻すと開閉できます。

スイッチ位置	作 動
ON 	ロックされます。
OFF 	ロックが解除されます。

■正常に作動しないとき

バッテリーを外したり、開閉操作を連続して行うと、運転席窓ガラスの自動閉操作、挟み込み防止機構、キーOFF後作動機構が正常に作動しないことがあります。以下の操作を行い、初期設定してください。

- ①キースイッチ（電源ポジション）をONにします。
- ②運転席・AUTOスイッチを押し、窓ガラスを全開にします。（すでに全開しているときは、操作する必要はありません。）
- ③運転席・AUTOスイッチを引き上げ続け、窓ガラスが全閉して3秒以上たってから手を離します。
- ④正常に作動することを確認します。
・正常に作動しないときは、再度上記の操作を行ってください。

 **アドバイス**

- 上記の操作で作動できない場合は、早めに日産販売会社で点検を受けてください。

燃料補給口

燃料補給口は運転席側の車両後方にあります。

⚠ 警告

- 燃料補給時は、以下のことを必ずお守りください。
 - ・ エンジンを止める。
 - ・ 車のドアや窓を閉める。
 - ・ タバコなどの火気を近づけない。
 - ・ 気化した燃料を吸わない。
- 補給作業を行う前に、金属部分に触れて身体の静電気を除去してください。放電による火花で燃料に引火したり、やけどをするおそれがあります。
- 補給作業はひとりで行ってください。作業中に車内に戻ったり、帯電している人や物に触れると再帯電するおそれがあります。
- キャップを開けるときはゆっくり回し、燃料タンク内の圧力を下げてから外してください。急に開けると、燃料が補給口から吹き返すおそれがあります。
- 給油ノズルは確実に給油口へ挿入してください。給油ノズルの挿入が浅いと、給油の自動停止が遅れるため、燃料が吹きこぼれ火災につながるおそれがあります。
- 給油ノズルの自動停止後は、給油の継ぎ足しをしないでください。継ぎ足しをすると、燃料があふれて火災につながるおそれがあります。
- ガソリンスタンド内に掲示されている注意事項を守ってください。

■ 燃料の補給

- 燃料タンクの容量は、約45ℓです。

エンジン型式	指定燃料
HR15DE	無鉛レギュラーガソリン

🚗 アドバイス

- 指定以外の燃料は補給しないでください。

■ 開けかた

- ① 運転席右下にあるオープナーを引きリッドを開けます。

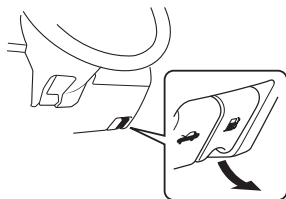

ZIC0207

- ② キャップを左にゆっくり回して開けます。

- 補給時、キャップはリッドの裏側に置きます。

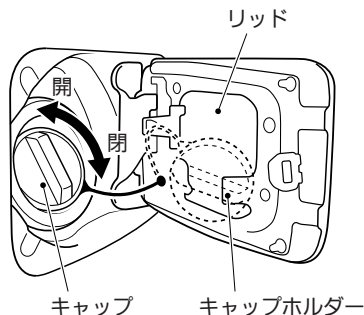

TSC1979Z

目次

警告

走行する前に

走行するとき

室内装備の
使いかた車と
あの手な万
一の時サー
ビス
デー
タさ
く
い
ん

■閉めかた

- ①キャップを“カチッ、カチッ”と、2回以上音がするまで右に回して閉めます。
- ②リッドを押し付けてロックします。



警告

- キャップは確実に閉めてください。閉まっていないと走行中に燃料が漏れ、火災につながるおそれがあります。
- 日産純正品以外のキャップは使用しないでください。

スタイリッシュガラスルーフ★

ロールブラインドとSHOJI（障子調）シェードが付いています。

⚠ 警告

- 走行中は、ロールブラインド及びSHOJIシェード収納部に頭や顔を近づけないでください。急ブレーキをかけたときなど、重大な傷害につながるおそれがあります。
- ロールブラインド及びSHOJIシェードを開閉するときは手などを挟まないよう注意してください。また、お子さまには操作させないでください。重大な傷害につながるおそれがあります。

⚠ 注意

- ガラスルーフの上に物を置いたり、落としたりしないでください。ガラスが破損するおそれがあります。

🚗 アドバイス

- ロールブラインド及びSHOJIシェード収納部に手を掛けてぶら下がったり、重いものを掛けしないでください。変形や破損の原因になります。
- 長時間駐車するときはロールブラインドを閉めて遮光してください。炎天下で開けたままにすると車内が高温になります。
- SHOJIシェードを清掃するときは、はたきや柔らかい布で拭いてください。硬い物や鋭利な物などで清掃すると、キズや破損の原因になります。

■ 開閉のしかた

中央部のノブをつかんで開閉します。

採光するとき

- ロールブラインドを車両前方に格納します。

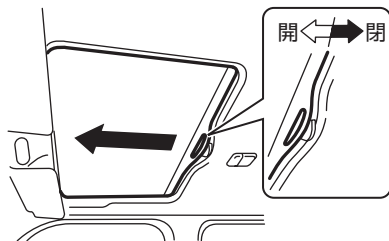

ZIC0128

- 調光状態から採光するときは、SHOJIシェードを車両後方に格納します。

遮光するとき

- ロールブラインドを車両後方に引き出します。

調光するとき

- SHOJIシェードを車両前方に引き出します。
障子のように、車内に間接的な光を取り入れることができます。

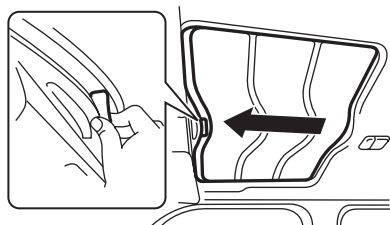

ZIC0129

ハンドル・シート・ミラーの調節のしかた

正しい運転姿勢

正しい運転姿勢がとれるよう、ハンドル、シート、ミラーを調節してください。



TCD0008Z

警告

- ハンドル、シート、ミラーの調節は安全のため必ず走行前に行ってください。走行中に調節をすると前方不注意となり危険です。
- 調節したあとは確実に固定されたことを確認してください。ハンドルやシートが固定されていないと突然運転姿勢が変わり、思わぬ事故につながるおそれがあります。
- 背もたれを倒したまま走行しないでください。シートベルトが効果を十分発揮せず、衝突時などに重大な傷害を受けるおそれがあります。

注意

- 調節するときは、動いている部分に手や足などを近づけないでください。挟まれてケガをするおそれがあります。
- 背もたれを調節するときは、背もたれを支えながら調節してください。顔や身体に当たり思わぬケガをするおそれがあります。
- 背もたれと背中の中にクッションなどを入れないでください。運転姿勢が不安定になり、思わぬ事故につながるおそれがあります。
- 室内を清掃するときやシートの下に落とした物を拾うときなど、シートの下に手を入れるときは十分に注意してください。シートレールやシートフレームに当たりケガをするおそれがあります。

目次

警告

走行する前に

走行するとき

室内装備の
使いかた車の上の
つかいかた

万のとき

サービスデータ

さくいん

ハンドル

■上下調節

- ①レバーを引き上げます。
- ②ハンドルを上下に動かし、適切な位置で止めます。
- ③レバーを押し下げ固定します。

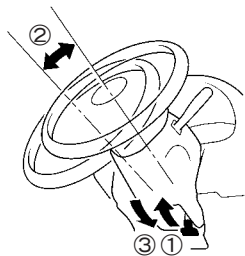

ESA1198Z

前席シート

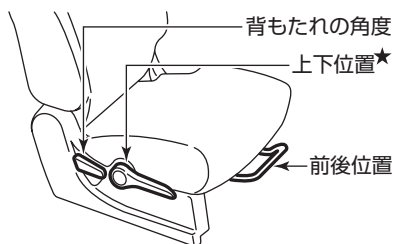

ZIC0130

調節箇所	レバー	操 作	運転席	助手席
前後位置 (スライド)	 ZIC0131	<ul style="list-style-type: none"> 引いたまま調節したい方向にシートを動かします。 	○	○
背もたれの角度 (リクライニング)	 ZIC0132	<ul style="list-style-type: none"> 引いたまま調節したい方向に背もたれを動かします。 	○	○
上下位置 (リフター)	 ZIC0133	<ul style="list-style-type: none"> 引き上げると高くなります。 押し下げると低くなります。 	★	—

★：車種、グレード、オプションなどにより、装着の有無が異なります。

目次

警告

走行する前に

走行するとき

 室内装備の
 使いかた

 つま先のあしな
 な

万のとき

 サービスデー
 タ

さくいん

ヘッドレストの使いかた

■上下調節のしかた

ヘッドレストの中心が、耳の高さになるように調節します。

- 上げるときは、そのままヘッドレストを引き上げます。
- 下げるときは、ボタンを押しながらヘッドレストを下げます。

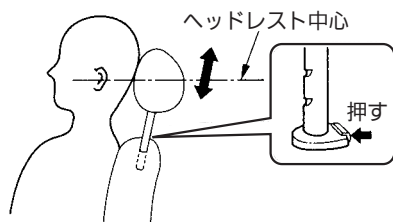

TCE0051Z

■脱着のしかた

- 取り外すときは、ボタンを押しながらヘッドレストを引き上げます。
- 取り付けるときは、ボタンを押しながらヘッドレストを差し込みます。

⚠ 警告

- ヘッドレストは外したまま走行しないでください。万一のとき、頭部への衝撃を防ぐことができなくなり、重大な傷害につながるおそれがあります。

⚠ 注意

- 取り付けるときは、前後の向きを間違えないでください。

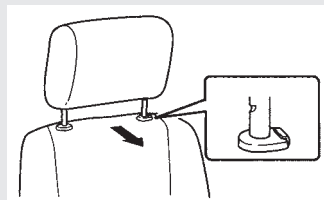

ESC0811Z

- 取り付けたあとは、ヘッドレストを持ち上げ、抜け出さないことを確認してください。万一のとき、ヘッドレストが効果を十分発揮せず、思わぬケガをするおそれがあります。

■前席アクティブヘッドレストについて

追突されたときに背もたれが乗員を受け止める力を利用して、ヘッドレストが瞬時に前方に移動します。

ヘッドレストの移動により、頭部の過度な後方への傾きを防ぎ、首への負担を軽減します。

いわゆる「むち打ち症」が多く発生するといわれている、低速から中速までの追突時に効果を発揮します。

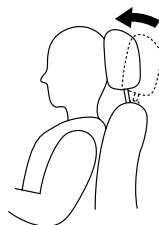

TSC1471Z

⚠ 注意

- ヘッドレストのステーにテーブル、テレビなどの用品を取り付けしないでください。万一の追突時にアクティブヘッドレストの機能が損われるおそれがあります。

📖 知識

- アクティブヘッドレストは、追突時のみ作動し、追突後は元の位置に戻ります。
- アクティブヘッドレストの調節方法は、通常のヘッドレストと同じです。正しく調節してください。

アームレスト(収納ボックス付)の使いかた

- アームレストを前に倒して使います。

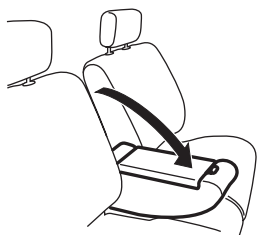

ZIC0134

- アームレストを倒し、上面のロックノブを押しながらふたを引き上げると開きます。収納ボックスとしてお使いください。

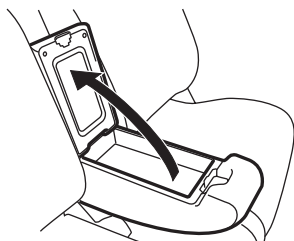

ZIC0135

- 閉めるときは、ふたを押してロックさせます。

⚠ 注意

- アームレストの上には絶対に乗らないでください。シートやコンソール部、アームレストが破損したり、思わぬケガをするおそれがあります。
- ふたを開けたままにしないでください。開けたふたで思わぬケガをするおそれがあります。

🚗 アドバイス

- 背もたれを戻すときは、アームレストを上げた状態で操作することをおすすめします。

後席シート

前後位置調節 (スライド)

- ①シートの下側にあるレバーを引いたまま、シートを前後に動かします。
- ②レバーから手を離したところで固定します。

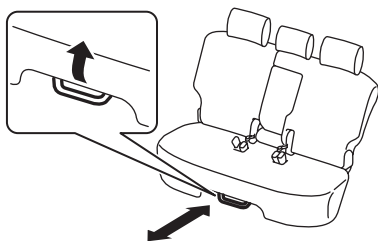

ZIC0136

背もたれの角度調節 (リクライニング)

左右別々に調節することができます。

- ①ストラップを引き、背もたれを傾けます。

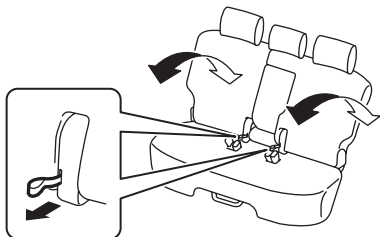

ZIC0137

- ②ストラップから手を離したところで固定します。

背もたれの倒しかた

後席シートを折りたたみ、ラゲッジルームのスペースを広げることができます。

左右別々に倒すことができます。

警告

- ラゲッジルーム (荷室) に人を乗せて走行しないでください。急ブレーキをかけたときなど、重大な傷害につながるおそれがあります。

注意

- 後席に人が乗っていたり、物や飲物などを置いたまま操作を行うと、ケガをしたり、物を壊したり、室内を汚すおそれがあります。特にラゲッジルーム側から背もたれを倒すときは、後席が見えにくいので注意してください。

アドバイス

- シートベルトのタングをベルトクリップで留めてから操作してください。

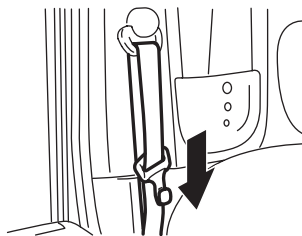

ZIC0164

車両前方からの操作

- ストラップを引き、背もたれを倒します。

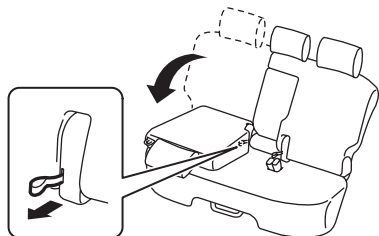

ZIC0139

ラゲッジルームからの操作

- ストラップを引き、背もたれを倒します。

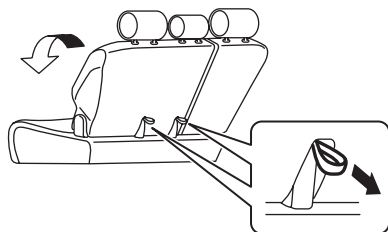

ZIC0140

ヘッドレストの使いかた**後席左右**

- ロックする位置まで上げた状態で使います。
- 脱着のしかたは、前席シートと同じです。

知識

- 後席左右のヘッドレストは調節できません。

後席中央

- ヘッドレストの使いかたは、前席シートと同じです。
- ヘッドレストの使いかた…P.56

アームレストの使いかた★**■使いかた**

- 前に倒して使います。
- 格納するときには引き上げます。

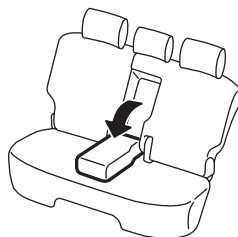

ZIC0138

ドアミラー

警告

- 鏡面の調節は走行前に行ってください。走行中の調節は前方不注意となり、思わぬ事故につながるおそれがあります。

アドバイス

- ミラーの映像は実際より遠くに見えるので注意してください。

■格納するとき

手動式*

- ミラー本体の外端を後方に押すと倒れます。
- 戻すときは前方に“カチッ”と音がするまで押し戻します。

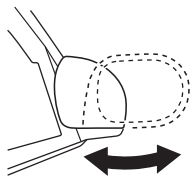

ESC0136Z

注意

- 格納するときは手を挟まないように注意してください。
- ミラーを格納したまま走行しないでください。後方確認ができないため危険です。

電動式*

キースイッチ（電源ポジション）がAcc又はONのとき操作できます。

- スイッチの下側を押すと、左右のミラー本体が格納されます。
- スイッチの上側を押すと、元に戻ります。

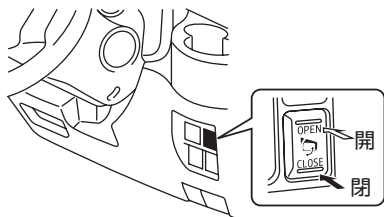

ZIC0144

⚠ 注意

- ・ミラーが動いているときは手を触れないでください。手を挟んだり、ミラーが故障する原因になるおそれがあります。
- ・ミラーを格納したまま走行しないでください。後方確認ができないため危険です。
- ・手動で開閉すると走行中ミラーが前方又は後方に倒れるおそれがあります。手動で開閉したあとは、走行前に電動で開閉操作を行ってください。

🚗 アドバイス

- ・スイッチ操作を連続して行くと、途中で停止することがありますが、故障ではありません。しばらくしてから作動させてください。
- ・手動で開閉した場合、格納スイッチの位置により、キースイッチ（電源ポジション）をAcc又はONにしたときにミラーが動き出すことがあります。
- ・スイッチの上側が押されたままでミラーを前方に倒したとき、キースイッチ（電源ポジション）をAcc又はONにするとミラーが更に前方に倒れます。元の状態に戻すときは一度格納操作をしてください。

■角度調節のしかた

キースイッチ（電源ポジション）がAcc又はONのとき操作できます。

- ①左右切り替えスイッチを調節する側に動かします。
- ②角度調節スイッチを上下・左右に押し、後方が十分確認できる位置に調節します。

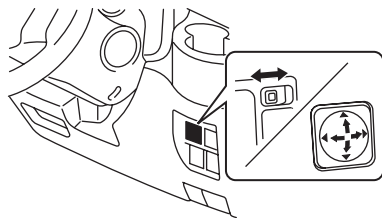

ZIC0143

📖 知識

ヒーター付ドアミラー（寒冷地仕様車）

- ・キースイッチ（電源ポジション）がONのときにリヤウインドーデフォグスイッチ（OP.107）を押すと、バックドアガラスのくもりを取るのと同時にドアミラーの霜やくもりを取ります。

ルームミラー

通常は防眩切り替えレバーを前方に押した状態で使います。

- ミラー本体を持って、後方視界が十分確認できる位置に角度を調節します。
- 後続車のヘッドライトがまぶしいときは、防眩切り替えレバーを手前に引くと反射が弱くなります。

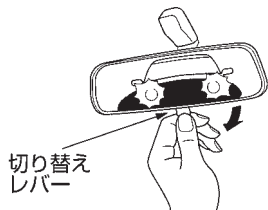

ESC0822Z

⚠ 警告

- ミラーの調節は走行前に行ってください。また、防眩への切り替えは必要となしのみ行ってください。思わぬ事故につながるおそれがあります。

🚗 アドバイス

- ルームミラーのまわりに無線機やアクセサリなどを取り付けたり、配線から電源をとったりしないでください。リモコン又はインテリジェントキーの電波受信機が内蔵されているため、ドアの施錠・解錠が正常に作動しなくなるおそれがあります。また、インテリジェントキー付車は、インテリジェントキー機能によるエンジンの始動などができなくなるおそれがあります。

シートベルトの着用のしかた

シートベルトの正しい着用

- 走行する前に全員が必ずシートベルトを着用してください。
- シートベルトは正しい姿勢で正しく着用しないと、シートベルトの効果が十分発揮できなかったり、ベルトによりケガなどをするおそれがあります。
- 次の使用方法、警告にしたがって正しく着用してください。



TCD0009Z

警告

- 走行する前に全員がシートベルトを着用してください。着用しないと、万一の事故時や急ブレーキ時に、生命にかかわる重大な傷害につながるおそれがあります。
- シートベルトを正しく着用しないと、万一のとき重大な傷害につながるおそれがあります。着用するときは以下のことを必ずお守りください。
 - ・ 運転者は正しい運転姿勢で、同乗者は正しい着座姿勢で着用してください。
 - ・ ベルトは1人用です。2人以上で1本のベルトを使わないでください。
 - ・ ベルトはねじれた状態で着用しないでください。ねじれがあるとベルトの幅が狭くなり、万一のとき衝撃力が分散できず、局部的に強い力を受けることがあります。
 - ・ 腰部ベルトは腰骨のできるだけ低い位置にぴったりと着用してください。ベルトが腰骨からずれていると、腹部に強い圧迫を受けることがあります。
 - ・ 肩ベルトは脇の下を通さず、確実に肩に掛けてください。肩に十分掛かっていないと、上半身を拘束しないことがあります。
 - ・ シートベルトをクリップなどで故意にたるみをつけ、身体から浮いた状態に調節しないでください。ベルトにたるみがあると、十分な効果を発揮しないことがあります。

目次

警告

走行する前に

走行するとき

室内装備の
つかた車との上手な
つかた

万一のとき

サービスセンター

さくいん

⚠ 警告

- シートの背もたれを倒したまま走行しないでください。シートベルトが効果を十分発揮せず、衝突時などに身体がシートベルトの下に入り込み、ベルトにより重大な傷害を受けるおそれがあります。

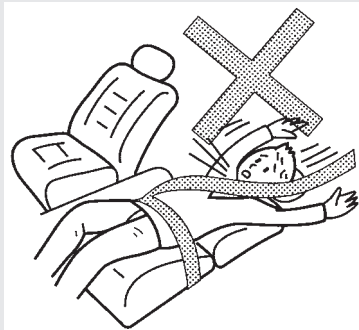

TCA0041Z

- バックルや巻き取り装置の中に異物を入れないでください。シートベルトが正常に機能を発揮せず、万一のとき重大な傷害につながるおそれがあります。
- 妊娠中や疾患のある方も、万一のときのためにシートベルトを着用してください。ただし、局部的に強い圧迫を受けるおそれがありますので医師に相談し、注意事項を確認してください。妊娠中の方は、腰ベルトを腹部から避けて腰部のできるだけ低い位置にぴったりと着用してください。肩ベルトは、確実に肩を通し、腹部を避けて胸部に掛かるように着用してください。

- お子さまにも必ずシートベルトを着用させてください。お子さまをひざの上に抱いていると、衝突時などにお子さまを支えることができず、お子さまが重大な傷害を受けるおそれがあります。



TCA0042Z

- シートベルトが首や顔に当たるなど、適正な着用ができない小さなお子さまには、チャイルドシートやジュニアシートをお使いください。また、ひとりで座れない小さなお子さまには乳児用チャイルドシートをお使いください。
- 一度強い衝撃を受けたシートベルトやベルト部分に傷がついたり破れたりしているシートベルトは、機能を十分発揮しないことがあります。事故などにより衝撃を受けたり傷がついた場合は、日産販売会社に点検を依頼してください。

**警告**

- シートベルトの清掃は中性洗剤かぬるま湯で行い、乾かしてからお使いください。ベンジンやガソリンなどの有機溶剤は絶対に使わないでください。ベルトの性能が落ち、シートベルトが機能を十分発揮しないことがあります。

**知識**

- 運転者がシートベルトを着用していないと、警告灯（**OP.88**）や警報（**OP.99**）が作動します。
- チャイルドシートは年齢、体格に応じて使い分けるように設定しています。（**OP.16**）

目次

警告

走行する前に

走行するとき

室内装備の
使いかたつきあの上
の手な万
一
の
と
きサー
ビス
デー
タさ
く
い
ん

シートベルトの着用のしかた

ELR (緊急固定) 付3点式シートベルト

通常は身体の動きに合わせて伸縮しますが、衝突時など強い衝撃を受けると、ベルトが自動的にロックし身体を固定します。

- ① タングを持ってベルトをゆっくり引き出します。
 - ・ ベルトがロックして引き出せないときは、一度ベルトを強く引いてからゆるめ、再度ゆっくり引き出してください。
- ② ベルトを腰骨のできるだけ低い位置に掛け、たるみがないように密着させます。

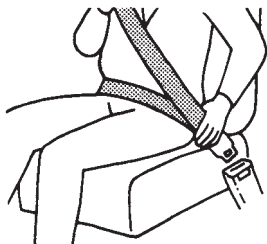

TCA0043Z

- ③ ベルトがねじれないようにして、タングをバックルに“カチッ”と音がするまで確実に差し込みます。

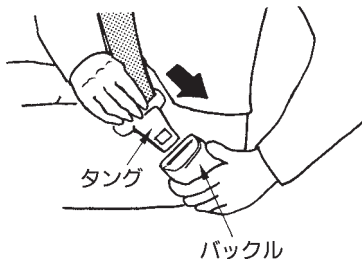

TCA0044Z

- ④ 前席は、肩ベルトのアンカー位置の高さを調節します。

- ・ ノブを引きながらアンカー部を上下させ、ベルトが肩に確実に掛かる位置に調節し手を離します。
- ・ 手を離れたあと、“カチッ”と音がするまで動かし固定させます。

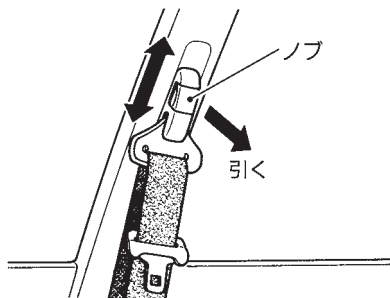

TCD0028Z

- 外すときは、バックルのボタンを押し、タングを持ってゆっくり戻します。

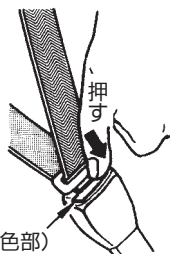

TCG0046Z

**警告**

- 肩ベルトのアンカー位置は確実に肩に掛かるように調節してください。また、アンカーは確実に固定されていることを確認してください。ベルトが肩から外れたり、万一のときシートベルトが十分効果を発揮せず、重大な傷害につながるおそれがあります。

目次

警告

走行する前に

走行するとき

室内装備の
使いかた車と
の上手な
あいかた

万一のとき

サービス
データさくい
ん

ELR（緊急固定）付3点式 シートベルト（後席中央）

■着用のしかた

- ① タング1を持ってベルトをゆっくり引き出します。
 - ・ ベルトがロックして引き出せないときは、ベルトをゆるめ再度ゆっくり引き出してください。
- ② ベルトを腰骨のできるだけ低い位置に掛け、たるみがないように密着させます。

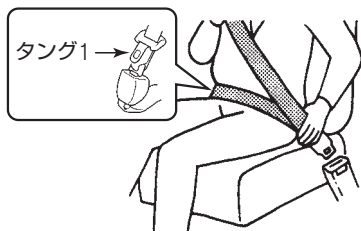

ZIC0115

- ③ ベルトがねじれないようにして、タング1をバックル1に“カチッ”と音がするまで確実に差し込みます。



ZIC0116

⚠ 警告

- 後席中央用のタングとバックルは2個ずつあります。着用するときは必ずタング1と2、バックル1と2を正しく差し込んでお使いください。正しく固定されていないと、万一のときシートベルトが十分効果を発揮せず、重大な傷害につながるおそれがあります。
- 外すときは、バックル1のボタンを押し、タングを持ってゆっくり戻します。

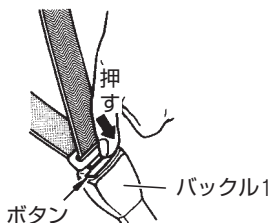

ZIC0117

🚗 アドバイス

- ベルトを外すとき、タングが急に戻ることがありますので、タングから手を離さないでください。

■格納のしかた

- ①タングを持ってバックル2のボタンをキーなどで押し込んでロックを解除します。

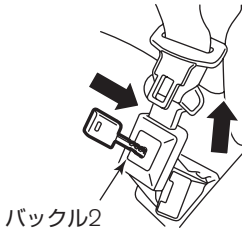

ZIC0166

🚗 アドバイス

- ベルトを外すとき、タングが急に戻ることがありますので、タングから手を離さないでください。

- ②タングを持ってゆっくりとベルトを戻し、ベルトクリップで留めます。

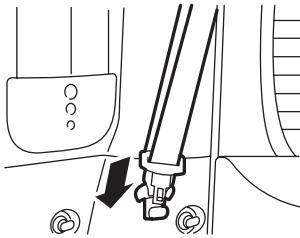

ZIC0210

前席ロードリミッター付プリテンショナーシートベルト

正面衝突など車両前方から強い衝撃を受けたとき、装着したシートベルトを瞬時に巻き取るプリテンショナーと乗員に加わるシートベルトの拘束力を一定レベルに保つロードリミッターが付いています。

- 運転席・助手席SRSエアバッグシステムと同時に作動します。

○SRSエアバッグが作動するとき・しないとき…P.75

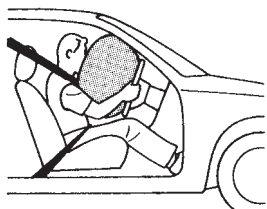

TCA0050Z

警告

- 使用方法は通常のシートベルトと同じです。正しく着用しないと、プリテンショナー及びロードリミッターの効果が十分発揮できず、重大な傷害につながるおそれがあります。

注意

- キースイッチ（電源ポジション）をON後約7秒間はシステムチェックを行うため、プリテンショナーは作動しません。SRSエアバッグ警告灯が消灯してから走行してください。

プリテンショナーシートベルト付車の取り扱いについて

運転席にはダブルプリテンショナー機構が付いています。ラップアウタープリテンショナーが腰部シートベルトの緩みを引き込み、肩部のロードリミッター付プリテンショナーと合わせて乗員の拘束性能を高めます。

警告

- プリテンショナーシートベルトの部品や配線を修理したり、電気テスターを使ってプリテンショナーのシステムの回路診断をしないでください。誤って作動したり、正常に作動しなくなるおそれがあります。

注意

- 廃車にするときやプリテンショナーシートベルトを廃棄するときは、必ず日産販売会社にご相談ください。

アドバイス

- プリテンショナーが作動したとき作動音や白煙が出ますが、火災ではありません。
- プリテンショナーは、一度作動すると再使用できません。衝突を起こしたときは必ず日産販売会社で点検を受け、作動済みの場合は交換してください。

SRSエアバッグ

SRSエアバッグの作動

SRSエアバッグは、シートベルトと併用することで安全性を高めます。シートベルトは必ず着用してください。

※SRSとは、Supplemental Restraint Systemの略でシートベルトの補助拘束装置の意味です。

- キースイッチ（電源ポジション）がONのとき作動可能です。

■運転席・助手席SRSエアバッグシステム

車両前方から強い衝撃を受けたときSRSエアバッグが瞬時に膨らみ、乗員の頭部にかかる衝撃を緩和するシステムです。

- 運転席SRSエアバッグは、ハンドル部に格納されています。
- 助手席SRSエアバッグは、助手席側インストルメントパネル部に格納されています。乗員がいなくても運転席と同時に作動します。

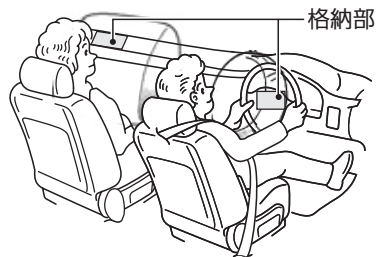

ESG0449Z

■SRSカーテンエアバッグシステム*

車両側面から強い衝撃を受けたとき、衝撃を受けた側のSRSカーテンエアバッグが瞬時に膨らみ、乗員の主に頭部にかかる衝撃を緩和するシステムです。

- SRSカーテンエアバッグは左右のルーフサイドに格納されています。助手席側は乗員がいなくても作動します。



ESG0451Z

警告

- SRSエアバッグはシートベルトを補助する装置です。SRSエアバッグだけでは、身体の飛び出しなどを防止することはできません。SRSエアバッグの効果を発揮させるため、必ずシートベルトを正しい姿勢で正しく着用してください。
- 乗車するときは必ず次のことをお守りください。守らないと、SRSエアバッグが誤って作動したり正常に作動しなくなり、重大な傷害につながるおそれがあります。
 - ・ ハンドルまわり、車両前部、インストルメントパネルまわり、前席シートまわり、センターピラー（ロックピラー）まわり、センターコンソールまわり、ルーフサイド部などのSRSエアバッグ格納部を修理するときは、日産販売会社にご相談ください。また、SRSエアバッグ格納部に傷がついていたりひび割れがあるときは、そのまま使用せず日産販売会社で交換してください。
 - ・ SRSエアバッグ格納部に過度の衝撃を与えないでください。
 - ・ 電気テスターを使ってSRSエアバッグの回路診断をしたり、回路を変更しないでください。
 - ・ エアロパーツなどを取り付けたりサスペンションを改造するときは、日産販売会社にご相談ください。不適正な改造をすると衝撃を正しく検知できません。

運転席SRSエアバッグシステム

- 必ず次のことをお守りください。守らないと、SRSエアバッグ作動時に強い衝撃を受けたり正常に作動しなくなり、重大な傷害につながるおそれがあります。
 - ・ ハンドルから顔をできるだけ（約30cm以上）離し、ハンドルにもたれかかるなどSRSエアバッグ格納部に手や顔、胸などを不必要に近づけないでください。また、内がけでのハンドル操作はしないでください。
 - ・ 不適正なハンドルに交換したり、センターパッド部（SRSエアバッグ格納部）にステッカーなどを貼らないでください。
 - ・ 前面ガラスにアクセサリーなどを付けないでください。

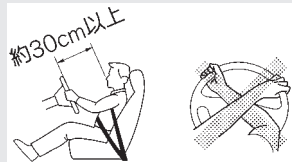

TCG0030Z

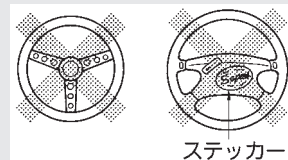

ステッカー

TCG0031Z

警告

助手席SRSエアバッグシステム

- 必ず次のことをお守りください。守らないと、SRSエアバッグ作動時に強い衝撃を受けたり正常に作動しなくなり、重大な傷害につながるおそれがあります。
 - ・インストルメントパネル（SRSエアバッグ格納部）に手や足を置いたり、顔や胸などを近づけないでください。また、お子さまをSRSエアバッグ格納部の前に立たせたりひざの上に抱いたりせず、後席に乗せてください。
 - ・チャイルドシートは後席シートに取り付けてください。やむを得ず助手席シートに取り付けるときは、シートをできるだけ後ろに下げ、必ず前向きに取り付けてください。乳児用チャイルドシートなど後ろ向きにしか使用できないシートは必ず後席シートに取り付けてください。
 - ・チャイルドシートは走行する前に確実に固定されていることを確認してください。固定方法及び取り扱いがたは、チャイルドシートに付属の取扱説明書に従ってください。
 - ・インストルメントパネル上面及び前面にステッカーなどを貼ったり、アクセサリや芳香剤などを置かないでください。



TCG0032Z

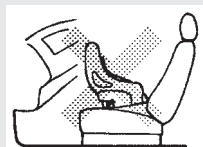

TSG0038Z

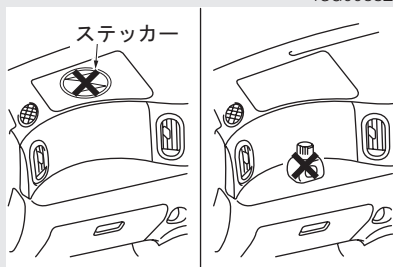

ZIC0147

SRSカーテンエアバッグシステム

- 必ず次のことをお守りください。守らないと、SRSエアバッグ作動時に強い衝撃を受けたり正常に作動しなくなり、重大な傷害につながるおそれがあります。
 - ・ドアにもたれるなど、SRSカーテンエアバッグ格納部に近づかないでください。特にお子さまが窓から腕を出したりしないように注意してください。
 - ・前席ドアをガラスが割れるほど強く閉めないでください。SRSエアバッグが誤作動するおそれがあります。
 - ・センターピラー（ロックピラー）まわり、ルーフサイド部などのSRSカーテンエアバッグ格納部付近に、アクセサリやハンガーなどを取り付けしないでください。



TSG0065Z

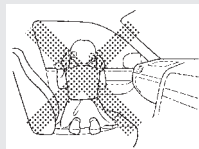

TSG0066Z

 **注意**

- キースイッチ（電源ポジション）をONにしたあと約7秒間はメーター内のSRSエアバッグ警告灯が点灯し、システムチェックを行うため、SRSエアバッグは作動しません。警告灯が消灯してから走行してください。
- SRSエアバッグは膨らんだあと高温になるため、30分以内はさわらないでください。やけどをするおそれがあります。
- SRSエアバッグは高温のガスにより高速で膨らむため、事故の状態によっては、擦過傷、打撲、やけどなどを負うことがあります。
- SRSエアバッグが膨らむとき、作動音や白煙が出ますが火災ではありません。また、発生するガスによりむせることがあります。ただし、SRSエアバッグ作動時の残留物（カス）などが目や皮膚に付着したときは、できるだけ早く水で洗い流してください。皮膚の弱い方などは、まれに皮膚に刺激を感じることもあります。
- 廃車にするときやSRSエアバッグを廃棄するときは必ず日産販売会社にご相談ください。SRSエアバッグの作動により、思わぬ傷害を受けるおそれがあります。

 **アドバイス**

- SRSエアバッグは、一度膨らむと再使用できません。日産販売会社で交換してください。

 **知識**

- 助手席SRSエアバッグが作動した衝撃で前面ガラスが割れることがあります。
- 運転席、助手席SRSエアバッグは膨らんだあとすぐにしぼむので、視界の妨げになることはありません。

SRSエアバッグが作動するとき・しないとき

正面衝突時や側面衝突時において、乗員がシートベルトを正しく着用していても重大な傷害を受けるおそれのあるような衝撃を受けた場合に作動します。しかし衝撃が車体で吸収又は分散され、車両の損傷は大きくても乗員への衝撃が強くない場合には、必ずしも作動するとはかぎりません。

■作動するとき

運転席・助手席SRSエアバッグシステム

次のような衝撃が強いときに作動します。

- 25km/h以上の速度で厚いコンクリートのような壁に正面衝突したとき
- 車両前方左右、約30度以内の方向から強い衝撃（左図と同等）を受けたとき

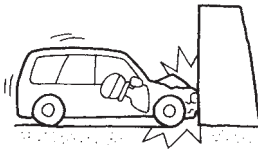

TCG0053Z

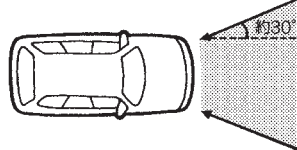

TCG0054Z

次のような、車両下部に強い衝撃を受けたときも作動することがあります。（車両の損傷は少なくとも乗員への衝撃は強いとき）

- 高速で縁石などに衝突したとき
- 深い穴や溝に落ち込んだとき
- ジャンプして地面にぶつけたとき



TCG0055Z



TCG0056Z



TCG0057Z

SRSカーテンエアバッグシステム

次のような衝撃が強いときに作動します。

- 一般的な乗用車に25km/h以上の速度で側面に真横から衝突されたとき

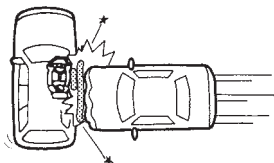

〈SRSカーテンエアバッグシステム〉

TCG0059Z

■作動しにくいとき

次のような衝撃が弱いときは作動しないことがあります。

衝突したものが変形したり移動したときや、衝突したものの形状や衝突の状態によって衝突時の衝撃が緩められたときは、作動しにくくなります。

運転席・助手席SRSエアバッグシステム

- 停車している同クラスの車に約50km/h以下の速度で衝突したとき
- 衝突時に折れない電柱などに約30km/h以下の速度で正面衝突したとき
- トラックなどの荷台の下にもぐり込んだようなとき
- 斜め前方からガードレールなどに衝突したとき

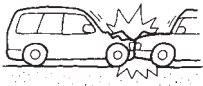

TCG0060Z



TCG0061Z



TCG0062Z

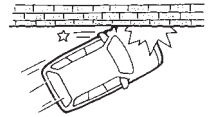

TCG0063Z

SRSカーテンエアバッグシステム

- 側面に斜め方向から衝突されたとき
- 側面にバイクが真横から衝突したとき
- エンジンルーム（ラゲッジルーム）に衝突されたとき

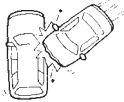

TCG0064Z



TCG0065Z

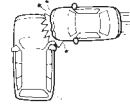

TCG0066Z

- 横転、転覆したとき
- 斜め前方から衝突したとき
- 電柱などに衝突したとき



TCG0067Z

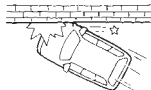

TCG0068Z

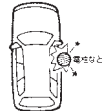

TCG0069Z

■作動しないとき

一度、SRSエアバッグが作動したあとに衝突しても作動しません。また、次のようなときは作動しません。

運転席・助手席SRSエアバッグシステム

- 横方向や後ろから衝突されたとき
- 横転、転覆したとき
- 停車中や走行中の車に正面衝突したとき
- 後ろから衝突されたとき



TCG0070Z



TCG0071Z



TCG0072Z



TCG0073Z

SRSカーテンエアバッグシステム

走行するとき

3

●メーター・表示灯・警告灯の見かた	78
メーター	78
表示灯	82
警告灯	85
インテリジェントキー機能の警報について	94
警報装置	98
●スイッチの使いかた	100
ライトスイッチ	100
方向指示器スイッチ	103
非常点滅表示灯スイッチ	104
ヘッドランプレベライザースイッチ	104
ワイパー・ウオッシャースイッチ	105
リヤウインドーデフォッガースイッチ	107
ホーンスイッチ	107
●運転のしかた	108
エンジンのかけかた (リモートコントロールエントリーシステム付車)	108
エンジンのかけかた (インテリジェントキー付車)	111
パーキングブレーキ	115
セレクトレバーの使いかた	116
オートマチック車の運転のしかた	119
4WD (モーターアシスト方式)	123
VDC (ビークルダイナミクスコントロール)	125
ECOモード	127
ABS	129

メーター・表示灯・警告灯の見かた

メーター

メーター内の装備は、車種、グレードなどの違いにより異なります。
キースイッチ（電源ポジション）をONにすると表示します。

知識

- エンジンを始動すると、指針がスイープ動作をします。（スピードメーター及びタコメーターの指針が一度最大値付近を指し、戻ります。）

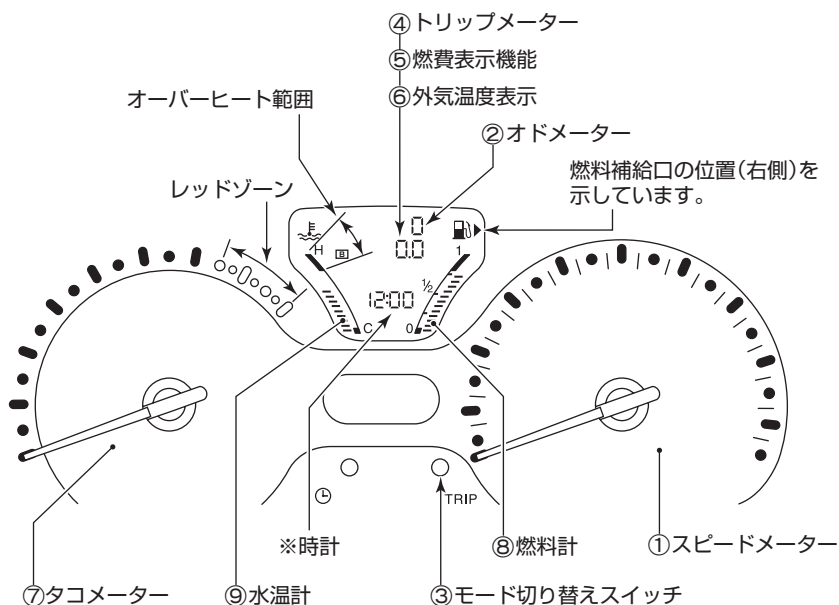

ZPA0155

知識

- キースイッチ（電源ポジション）をOFFにしてからしばらくして指針が振れることがありますが故障ではありません。

※時計…P.167

①スピードメーター（速度計）
走行速度を表示します。

②オドメーター（積算距離計）
総走行距離をkmで表示します。

000000

TCA0084Z

③モード切り替えスイッチ

表示するモードを選択します。スイッチを押すごとに、次の順で各モードに切り替わります。

瞬間燃費 → 平均燃費 → TRIP[A] →
外気温度表示* ← 航続可能距離 ← TRIP[B]

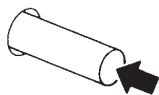

TCA0220Z

知識

- 表示される数値は、走行状況などにより実際の数値と異なる場合があります。

④トリップメーター（区間距離計）

モード切り替えスイッチを押して表示させます。

- [A]と[B]で2種類の区間走行距離を測定することができます。
(右端の数字は100m単位です。)
- リセットするときは、モード切り替えスイッチを約1秒以上押しします。

[A] 0000.0

ESH0037Z

※イラストは、[A]の表示です。

知識

- [A]で出発してから距離を測りながら、[B]で給油してから距離を測るというような使いかたができます。
- バッテリーを外したときは、[A]と[B]の記憶が消去され0に戻ります。

⑤燃費表示機能

モード切り替えスイッチを押して表示させます。

知識

- モニター画面の燃費情報と、メーター内の燃費情報は連動していないため、数値が異なる場合があります。(ナビゲーションシステム付車のみ)

瞬間燃費

走行を開始してからの瞬間燃費を表示します。

00.0
燃費 km/l

ESH0035Z

平均燃費

リセットしてから次にリセットするまでの平均燃費を表示します。

- リセットするときは、モード切り替えスイッチを約1秒以上押しします。

00.0
平均燃費 km/l

ESH0036Z

知識

- バッテリーを外したときやリセット後は「---」と表示します。
- 数値は約30秒ごとに更新します。

航続可能距離

現在の燃料残量と平均燃費から航続可能な距離を表示します。

- 航続可能距離が少なくなったとき（燃料残量警告灯が点灯したとき）は、表示が点滅します。
- 燃料残量警告灯表示後も燃料を補給しないと自動的に航続可能距離に切り替わり、「----」という表示が点滅します。（モードを切り替えても「航続可能距離」の点滅表示は続きます。）

0000
km

航続可能距離

ZPA0906

知識

- 数値は約30秒ごとに更新します。

⑥外気温度表示*

モード切り替えスイッチを押して表示させます。

00°C

ESH0626Z

知識

- 外気センサー取付部の温度を表示するため、実際の外気温とは異なることがあります。

⑦タコメーター（エンジン回転計）

1分間あたりのエンジン回転数を表示します。

注意

- レッドゾーン（赤色表示部）に入らないように運転してください。レッドゾーンではエンジンが過回転となり故障の原因になります。

⑧ 燃料計

燃料の残量を表示します。

- 燃料タンクの容量は約45ℓです。



知識

- 坂道やカーブなどでは、タンク内の燃料が移動するため、燃料計の表示が上下することがあります。

⑨ 水温計

エンジン冷却水の温度を表示します。



警告

- オーバーヒートを示したときは、ただちに安全な場所に車を止めて処置してください。そのまま走行を続けると、エンジン故障の原因となり、火災につながるおそれがあります。
○ オーバーヒートしたときは…P.204

表示灯

メーター内の装備は、車種、グレードなどの違いにより異なります。
キースイッチ（電源ポジション）をONにすると表示します。

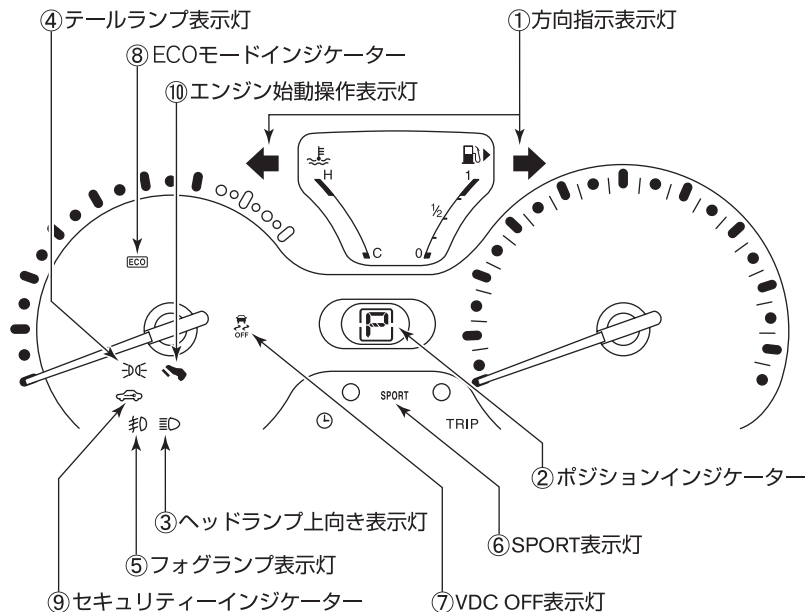

ZPA0887

①方向指示表示灯



TCA0087Z

方向指示器又は非常点滅表示灯を
作動させると点滅します。

知識

- 方向指示器のランプの電球が切れたときは点滅が速くなります。電球を交換してください。

●電球（バルブ）を交換するときは…P.207

●方向指示器スイッチ…P.103

●非常点滅表示灯スイッチ…P.104

②ポジションインジケータ



ESH0941Z

セレクトレバーのセット位置を表示します。

●セレクトレバーの使いかた…P.116

③ヘッドランプ上向き表示灯



TCA0089Z

ヘッドランプの上向きを点灯させると点灯します。

●ヘッドランプの上向き、下向き切り替え…P.102

④テールランプ表示灯



TCC0014Z

車幅灯、尾灯、番号灯を点灯させると点灯します。

●ライトの点灯・消灯…P.100

⑤フォグランプ表示灯*



ESD0132Z

フォグランプを点灯させると点灯します。

●フォグランプの点灯・消灯…P.103

⑥SPORT表示灯

SPORT

TSA2077Z

キースイッチ（電源ポジション）をONにすると、約2秒間点灯後、消灯します。

- セレクトレバーが●のとき、スポーツモードスイッチをONにすると点灯します。
- スポーツモードスイッチの使いかた…P.117

⑦VDC OFF表示灯*



ZPA049Z

VDC OFFスイッチを押すと点灯します。

●VDC…P.125

⑧ECOモードインジケータ

ECO

ZPA049Z

ECOモードスイッチをONにすると点灯します。

●ECOモード…P.127

⑨セキュリティインジケータ★



TSC1941Z

電源ポジションがON以外のときに点滅します。

 **アドバイス**

- 電源ポジションをONにしたあとも点灯し続けるときは、システムの異常が考えられます。日産販売会社で点検を受けてください。

 エンジンイモビライザー（盗難防止装置）…P.39

⑩エンジン始動操作表示灯★



ZPA0158

ブレーキペダルを踏みながらエンジンスイッチを押して、エンジンを始動することを表示します。

 **知識**

- 次の場合に消灯します。
 - ・ エンジンを始動したとき。
 - ・ セレクトレバーがP以外になったとき。

警告灯

警告灯が点灯又は点滅したときは、すみやかに適切な処置をしてください。放置すると故障や思わぬ事故につながるおそれがあります。メーター内の装備は、車種、グレードなどの違いにより異なります。キースイッチ（電源ポジション）をONにすると表示します。

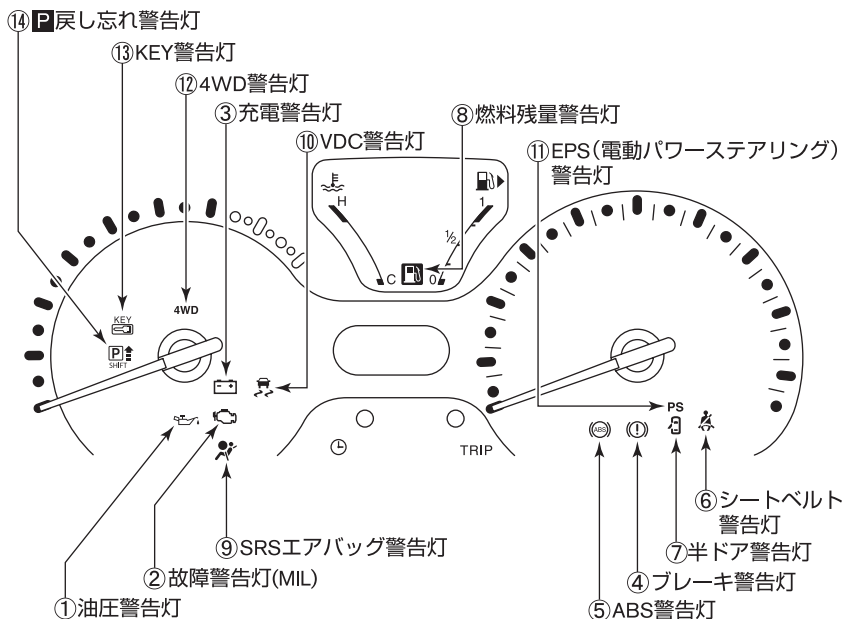

ZPA0891

目次

警告

走行する前に

走行するとき

室内装備の
使用かたつ車
きあ
のい
か手
な万
一
の
と
きサー
ビス
デー
タさ
く
い
ん

①油圧警告灯



TCA0097Z

キースイッチ（電源ポジション）をONにすると点灯し、エンジンがかかると消灯します。

- エンジン回転中、エンジン内部を潤滑しているオイルの圧力が低下すると点灯します。

➡ 処置

- 点灯したときは、ただちに安全な場所に停車してエンジンを止め、日産販売会社に連絡してください。

注意

- 点灯したまま走行しないでください。エンジンを破損するおそれがあります。

②故障警告灯（MIL）



TCA0098Z

キースイッチ（電源ポジション）をONにすると点灯し、エンジンがかかると消灯します。

- エンジン回転中、エンジン電子制御システムに異常があると点灯又は点滅します。

➡ 処置

- 点灯又は点滅したときは、ただちに日産販売会社に連絡してください。

③充電警告灯



TCA0099Z

キースイッチ（電源ポジション）をONにすると点灯し、エンジンがかかると消灯します。

- エンジン回転中、バッテリーの充電システムに異常があると点灯します。

➡ 処置

- 点灯したときは、すみやかに安全な場所に停車して、日産販売会社に連絡してください。

注意

- 点灯したまま走行しないでください。バッテリーが破損したり、エンジンが突然停止し、思わぬ事故につながるおそれがあります。

④ブレーキ警告灯



TCE0049Z

パーキングブレーキを解除しているとき、キースイッチ（電源ポジション）をONにすると点灯し、エンジンがかかると消灯します。

- キースイッチ（電源ポジション）がONで、次のような場合に点灯します。
 - ・パーキングブレーキをかけたとき。

➡ 処置

- 走行中はパーキングブレーキを解除してください。

 **注意**

- パーキングブレーキの解除のし忘れに注意してください。パーキングブレーキをかけたまま走行すると、パーキングブレーキ戻し忘れ警報（○ P.99）が鳴ります。

- ・ブレーキ液が不足しているとき。（エンジン始動後でパーキングブレーキを解除しているとき。）

➡ 処置

- パーキングブレーキを解除しても点灯し続けるときは、ただちに安全な場所に停車して、日産販売会社に連絡してください。この場合はブレーキの効きが極度に悪くなっているおそれがあります。ブレーキの効が悪いときは、ブレーキペダルを強く踏んで停車してください。

- ・ABSの電子制御システムに異常があるとき。（パーキングブレーキを解除し、ブレーキ液量が正常でABS警告灯と同時に点灯したとき。）

➡ 処置

- エンジン始動後や走行中に点灯したときは、高速走行や急ブレーキを避け、すみやかに日産販売会社で点検を受けてください。

 **警告**

- パーキングブレーキを解除しても点灯し続けるときは、点灯したまま走行しないでください。また、ブレーキ液が規定量以下になっていたら走行しないでください。ブレーキの効きが極度に悪くなり、思わぬ事故につながるおそれがあります。

⑤ABS警告灯



TSA1106Z

キースイッチ（電源ポジション）をONにすると数秒間点灯後、消灯します。

- キースイッチ（電源ポジション）がONのとき、ABSの電子制御システムに異常があると点灯します。

➡ 処置

- キースイッチ（電源ポジション）をONにしても点灯しないとき、又はエンジン始動後や走行中に点灯したときは、高速走行や急ブレーキを避け、すみやかに日産販売会社で点検を受けてください。

🚗 アドバイス

- 点灯したときはABSは作動しませんが、ABSのない普通のブレーキ性能は確保されています。この場合は、滑りやすい路面でのブレーキ時や急ブレーキ時にタイヤがロックすることがあります。

📖 ABS…P.129

⑥シートベルト警告灯



TCH0012Z

キースイッチ（電源ポジション）がONのとき、運転者がシートベルトを着用していないと点灯します。

➡ 処置

- 点灯したときはシートベルトを着用してください。

⚠️ 警告

- 走行中は全員がシートベルトを着用してください。着用しないと、万一の事故時や急ブレーキ時に、死亡や重大な傷害につながるおそれがあります。

📖 知識

- 点灯したまま走行すると、シートベルト非着用警報（シートベルトリマインダー）（📖P.99）が鳴ります。

⑦半ドア警告灯



ECD0005Z

キースイッチ（電源ポジション）がONのとき、全ドアが確実に閉まっていないと点灯します。

➡ 処置

- ドアを確実に閉めてください。



注意

- 走行前に消灯していることを確認してください。ドアが完全に閉まっていない（半ドア）と走行中に突然開き、思わぬ事故につながるおそれがあります。

⑧燃料残量警告灯



ESE0879Z

キースイッチ（電源ポジション）がONのとき、燃料の残量が少ないと点灯します。

➡ 処置

- 点灯したときは、すみやかに指定の燃料を補給してください。



知識

- 燃料の残量が約6.5 l 以下で点灯します。
なお、走行に使用できる燃料容量は、上記残量より若干少なくなります。
- 車両姿勢、走行状況などによっては燃料がタンク内で移動するため、警告灯の点灯するタイミングが変わる場合があります。

⑨SRSエアバッグ警告灯



TCA0335Z

キースイッチ（電源ポジション）をONにすると約7秒間点灯後、消灯します。

- キースイッチ（電源ポジション）がONのとき、SRSエアバッグのシステム、プリテンショナー機能に異常があると、点灯又は点滅を続けます。

➡ 処置

- キースイッチ（電源ポジション）をONにしても点灯しないとき、又は約7秒間たっても点灯、点滅を続けるときは、すみやかに日産販売会社で点検を受けてください。

警告

- キースイッチ（電源ポジション）をONにしても点灯しないときや、点灯、点滅を続けるときは、放置したまま走行しないでください。万一のときSRSエアバッグ、プリテンショナーシートベルトが正常に作動せず、重大な傷害につながるおそれがあります。

🔍SRSエアバッグ…P.71

🔍前席ロードリミッター付プリテンショナーシートベルト…P.70

⑩VDC警告灯*



ESH0408Z

キースイッチ（電源ポジション）をONにすると数秒間点灯後、消灯します。

- VDC作動中に点滅します。
- キースイッチ（電源ポジション）がONのとき、VDCのシステムに異常があると点灯します。

➡ 処置

- 点灯したときは、すみやかに日産販売会社で点検を受けてください。

アドバイス

- 点灯したときはVDCの作動は停止しますが、それらのシステムのない普通の車として走行できます。滑りやすい路面では注意して走行し、すみやかに日産販売会社で点検を受けてください。

🔍VDC…P.125

①EPS（電動パワーステアリング） 警告灯

PS

TSA2076Z

キースイッチ（電源ポジション）をONにすると点灯し、エンジンがかかると消灯します。

- エンジン回転中、電動パワーステアリングのシステムに異常があると点灯します。

➡ 処置

- 点灯したときは、すみやかに日産販売会社で点検を受けてください。

🚗 アドバイス

- 停車中又は極低速走行中にハンドル操作を繰り返したり、ハンドルに力をかけた状態を長く続けると、電動パワーステアリングシステムの過熱を防ぐためにシステムの動きを制限します。
そのためハンドル操作力が重くなりますが、異常ではありません。
しばらくハンドル操作を控えると、電動パワーステアリングシステムの温度が下がり、通常のハンドル操作力に戻ります。
- 電動パワーステアリングシステムが過熱するようなハンドル操作を繰り返すと、電動パワーステアリングシステムが故障する原因となります。

📖 知識

- 点灯しているときは、電動パワーステアリングは作動しませんが、マニュアルステアリングの性能は確保されています。この場合は、ハンドル操作力が重くなります。
- すばやいハンドル操作を行うと、ハンドル付近から擦れるような音が聞こえてくる場合がありますが、異常ではありません。

⑫4WD警告灯（4WD車）

4WD

ESA1276Z

キースイッチ（電源ポジション）をONにすると点灯し、エンジンがかかると消灯します。

- エンジン回転中、4WDシステムに異常があると点灯します。

➡ 処置

- 点灯したときは高速走行をせず、すみやかに日産販売会社で点検を受けてください。

- 次のような場合は点滅し、4WDの作動が停止します。
 - ・モーターの温度が上昇したとき。

➡ 処置

- すみやかに安全な場所に停車し、アイドルリング状態にしてください。しばらくして点滅しなくなると4WDモードに復帰します。

- ・4輪に同一サイズのタイヤが装着されていないとき。

➡ 処置

- 装着タイヤの種類を点検し、異なる場合は同一のタイヤを装着してください。点滅しなくなると4WDモードに復帰します。

- ・セレクトレバーが正しい位置にないと点滅します。

➡ 処置

- セレクトレバーを正しい位置にセットし直してください。4WDモードのときは、点滅しなくなると4WDモードに復帰します。

🚗 アドバイス

- 4WD警告灯が点灯又は点滅したときは、2WD-4WD切替えスイッチの4WD表示灯は消灯します。このとき、4WDの作動は停止しますが、2WDモードでの走行は可能です。しかし場合によっては、エンジン回転数や速度が制限されることがあります。

- 4WD（モーターアシスト方式）… P.123

⑬KEY警告灯*



ECE0009Z

電源ポジションをONにすると約2秒間点灯後、消灯します。

- ステアリングロックやインテリジェントキーのシステムに異常があると黄色に点灯します。

➡ 処置

- 点灯したときは、日産販売会社に連絡してください。エンジンがかからないことや電源ポジションがLOCKから動かないことがあります。

- 電源ポジションがAcc又はONのとき、インテリジェントキーが車外へ持ち出されると、黄色に点滅します。

➡ 処置

- 黄色に点滅したときは、すみやかにキーの場所を確認してください。運転中は、運転者が必ずインテリジェントキーを携帯してください。また、車外に出るときは電源ポジションをLOCKに戻してください。

- インテリジェントキーの電池切れが近くなると、緑色に点滅します。

➡ 処置

- 緑色に点滅したときは、新しい電池に交換してください。(OP.34)

⑭P戻し忘れ警告灯*



ZPA0171

- セレクトレバーがP以外のとき、電源ポジションをONからOFFにすると点灯します。
- セレクトレバーがP以外にあることをお知らせします。

➡ 処置

- セレクトレバーをPにしてください。

📖 知識

- 次の場合に消灯します。
 - ・セレクトレバーをPにしたとき。
 - ・電源ポジションをONにしたとき。

インテリジェントキー機能の警報について★

インテリジェントキー機能では、誤操作などによる予期せぬ車両の動き出しや、車両盗難などを防ぐため、車内外で警報ブザーを鳴らします。

- 警報ブザーが鳴ったときは、必ず車両及びインテリジェントキーの確認を行ってください。

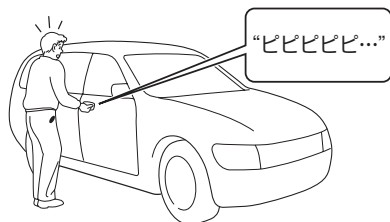

ESE0214Z

知識

- 警報と同時に警告灯が点灯する場合があります。

■ ドア開閉時の警報

ドアを閉めたときに、車外警報ブザーが“ピッピッピッ”と鳴ったとき



ドアを閉めたときに、車内警報ブザーが“ビビビビビビ”と鳴ったとき

- 電源ポジションがAcc又はONのまま、インテリジェントキーが車外へ持ち出されていませんか？
⇒インテリジェントキーを車内に戻してください。
⇒電源ポジションをOFF又はLOCKにしてください。

🚗 アドバイス

- インテリジェントキーがインストルメントパネル上、グローブボックス内、ドアポケット内などにあると警報ブザーが作動することがあります。

ドアを閉めたときに、車外警報ブザーが“ピー”と鳴り続けたとき

- セレクトレバーが以外に入っているときに、インテリジェントキーが車外へ持ち出されていませんか？
⇒セレクトレバーをにしてからインテリジェントキーを持ち出してください。

 **知識**

- 車外警報ブザーはセレクトレバーをに戻すと停止します。

運転席ドアを開けたときに、車内警報ブザーが“ピピピピッ、ピピピピッ…”と鳴ったとき

- 電源ポジションがLOCKになっていますか？
⇒電源ポジションをLOCKにしてください。

ドアを閉めたときに、車外警報ブザーが“ピピピピ…”と鳴ったとき

- 無意識にリクエストスイッチを押していませんか？
⇒リクエストスイッチに触れないようにしてドアを閉めてください。

■ ドア施錠時の警報

リクエストスイッチを押したときに、 車外警報ブザーが“ピピピピ…”と 鳴ったとき

- 電源ポジションがOFF又はLOCK
になっていますか？
⇒ 電源ポジションをOFF又は
LOCKにしてください。
- インテリジェントキーを車内又は
ラゲッジルーム内に置き忘れてい
ませんか？
⇒ インテリジェントキーを取り出
してください。
- いずれかのドアが半ドアになって
いませんか？
⇒ ドアを閉め直してください。
- ドアを閉める前にリクエストス
イッチを押していませんか？
⇒ ドアを閉めてからリクエストス
イッチを押してください。



知識

- 警報ブザーが鳴ったときは、施錠されて
いません。原因を確認し、再度施錠して
ください。
- 次の場合にインテリジェントキーの施錠
スイッチを押しても警報ブザーが作動し
ます。
 - ・ いずれかのドアが半ドアのとき。
 - ・ ドアを閉める前に施錠スイッチを押し
たとき。

■ エンジンスイッチを押したと きの警報

車内警報ブザーが“ピピピピピッ” と鳴ったとき

- セレクトレバーがPになっていま
すか？
⇒ セレクトレバーをPにしてくだ
さい。

車内警報ブザーが“ピピピピピッ ピッ”と鳴ったとき

- インテリジェントキーを携帯して
いますか？
⇒ インテリジェントキーを携帯し
てください。
⇒ 携帯している場合は、電池を交
換（OP.34）してください。

■ セレクトレバーをPにしたと きの警報

車内警報ブザーが“ピピピピピッ” と鳴ったとき

- 電源ポジションがOFFになってい
ますか？
⇒ 電源ポジションをOFFにしてく
ださい。

■警報ブザー音別一覧表

警報ブザー音	警告灯	何をしたときに鳴ったか？	確認すること
車外警報ブザー ピビビビ...	-	リクエストスイッチを押したとき	電源ポジションがAcc又はONのままになっていませんか？（※1）
	-		インテリジェントキーを車内（ラゲッジルーム含む）に置き忘れていませんか？
	-		いずれかのドアが半ドアになっていませんか？
	-		ドアを閉める前にリクエストスイッチを押していませんか？
	-	インテリジェントキーの施錠スイッチを押したとき	ドアを閉める前に施錠スイッチを押していませんか？
	-	ドアを閉めたとき	いずれかのドアが半ドアになっていませんか？
ピッピッピッ		ドアを閉めたとき	無意識にリクエストスイッチを押していませんか？
ピー		ドアを閉めたとき	電源ポジションがAcc又はONのまま、インテリジェントキーが車外へ持ち出されていませんか？
車内警報ブザー ピビビビッ、 ピビビビッ...	-	運転席ドアを開けたとき	電源ポジションがAcc又はONのままになっていませんか？（※1）
		ドアを閉めたとき	電源ポジションがAcc又はONのまま、インテリジェントキーが車外へ持ち出されていませんか？
		エンジンスイッチを押したとき	インテリジェントキーを携帯していますか？（※2）
	ピビビビビッ		エンジンスイッチを押したとき
セレクトレバーをPにしたとき			電源ポジションがAcc又はONのままになっていませんか？（※1）

- ※1：エンジンスイッチの表示灯が消灯しているかどうか、確認してください。
- ※2：インテリジェントキーを携帯していても警報ブザーが鳴るときは、インテリジェントキーの電池を交換してください。（P.34）

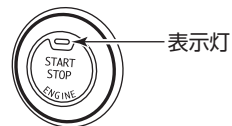

警報装置

🔍インテリジェントキー機能の警報については、P.94をお読みください。

■ブレーキパッド摩耗警報

ディスクブレーキのパッド（摩擦材）が摩耗すると、走行中にブレーキ付近から金属音（キーキー音）が発生します。

- 金属音が発生したときは、すみやかに日産販売会社で点検を受けてください。

⚠️ 注意

- 金属音が発生したまま走行を続けると、ブレーキが効かなくなり、事故につながるおそれがあります。

■ヘッドランプ消し忘れ警報

ライトを点灯したまま、キースイッチ（電源ポジション）をOFF又はLOCKにして運転席ドアを開けると、ブザーが鳴ります。

🔍ライトスイッチ…P.100

■キー抜き忘れ警報★

エンジンを止め、キーを差したまま運転席ドアを開けると、ブザーが鳴ります。

📖 知識

- ブザーの鳴る間隔は、ヘッドランプ消し忘れ警報と異なります。
- キースイッチがONのときは鳴りません。

■リバースブザー

キースイッチ（電源ポジション）がONのとき、セレクトレバーをRにすると、車内でブザーが鳴ります。

📖 知識

- ブザーを鳴らして、セレクトレバーがRに入っていることを運転者に知らせます。車外の人に対する警報ではありません。

■パーキングブレーキ戻し忘れ 警報

パーキングブレーキを戻し忘れたまま走行すると（約7km/h以上）、ブザーが鳴ります。

- すみやかにパーキングブレーキを解除してください。



警告

- パーキングブレーキをかけたまま走行しないでください。ブレーキが過熱し、ブレーキの効きが悪くなり、思わぬ事故につながるおそれがあります。

🔍パーキングブレーキ…P.115

■シートベルト非着用警報

（シートベルトリマインダー）

運転者がシートベルトを着用していない状態で走行すると（約15km/h以上）、約90秒間ブザーが鳴ります。



警告

- 走行中は全員がシートベルトを着用してください。着用しないと、万一の事故時や急ブレーキ時に、死亡や重大な傷害につながるおそれがあります。



知識

- 走行前にメーター内のシートベルト警告灯（🔍P.88）が消灯していることを確認してください。

スイッチの使いかた

ライトスイッチ

アドバイス

- エンジン停止時に長時間点灯させないでください。バッテリーがあがりエンジンの始動ができなくなります。

知識

- ライトを点灯したままエンジンを止めて運転席ドアを開けると、ヘッドランプ消し忘れ警報 (OP.98) が鳴ります。

バッテリーセーバー

- ライトを点灯したままエンジンを止め、リモコン又はリクエストスイッチ (インテリジェントキー付車のみ) で施錠するとバッテリーあがりを防止するためライトが消灯します。(次回運転席ドアを開けるとライトが再点灯します。)
- ヘッドランプ、制動灯などは、雨天走行や洗車などにより、レンズ内面が一時的にくもることがありますが異常ではありません。
 ヘッドランプなどのレンズ内面がくもる…P.25

ライトの点灯・消灯

スイッチを回し、●の位置にマークを合わせると、次のように点灯・消灯します。

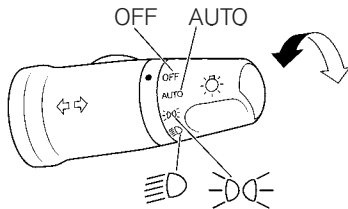

ESC0143Z

※イラストは、オートライトシステム付車です。

スイッチ位置	ヘッドランプ (前照灯)	車幅灯・尾灯 番号灯
OFF	消 灯	消 灯
AUTO*	自動点灯・消灯	
 TCA0106Z	消 灯	点 灯
 ECD0021Z	点 灯	点 灯

オートライトシステムの使いかた…
P.101

■キセノンヘッドランプについて*

光量が多く太陽光に近い白色であるため、明るく自然で見やすいヘッドランプです。

警告

- キセノンヘッドランプは、点灯時高電圧になります。感電防止のため、ランプの分解、改造はしないでください。ランプの脱着、バルブの交換は、日産販売会社にご相談ください。

アドバイス

- ランプが切れかかったときには、一般の蛍光灯と同じように、著しく明るさが低下したり、点滅したり、赤味を帯びた色になることがあります。そのような現象が現れたときは、日産販売会社にご相談ください。

知識

- ヘッドランプ点灯時は、安定するまで若干明るさや色が変わることがあります。

オートレベライザー

- ヘッドランプが下向き点灯時に乗車人員や荷物量の違いにより車両姿勢が変化すると自動的に照射方向を調整するシステムです。

オートライトシステムの使いかた*

■オートライトシステムについて

本車両のオートライトは、車外の明るさに応じてライトを自動的に点灯・消灯させるシステムです。夜間やトンネルなどの走行時に加え、夕暮れ時や雨天でのフロントワイパー作動時もライトを点灯させることにより、自車両を目立たせ、周囲の歩行者やドライバーへの注意を喚起します。

■使いかた

キースイッチ（電源ポジション）がONのときに使えます。

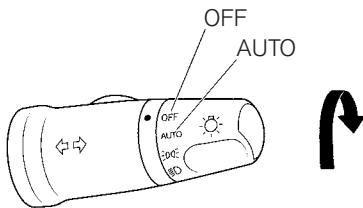

ESC0144Z

- スイッチを回し、●の位置にマーク（AUTO）を合わせると、次のように点灯・消灯します。

ワイパー	オートライトシステム	
	作動中	停止
車外 明るいとき	点灯	消灯
薄暗いとき	点灯	点灯
暗いとき	点灯	点灯

- キースイッチ（電源ポジション）をOFFにすると消灯します。

★：車種、グレード、オプションなどにより、装着の有無が異なります。

🚗 アドバイス

- センサーの上に物を置いたり、ガラスクリーナーなどを吹きかけないでください。センサーの感度が低下し、正常に作動しなくなります。

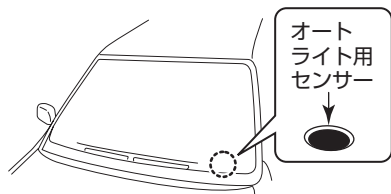

ZPA0091

📖 知識

- ワイパー作動時は、ワイパーが数回作動すると点灯します。

ヘッドランプの上向き、下向き切り替え

- ヘッドランプ点灯時、スイッチを車両前方に押しと上向き（ハイビーム）になります。
（メーター内の表示灯が点灯）
- スwitchを元の位置に戻すと下向き（ロービーム）になります。
- ライトスイッチの位置に関係なく、スイッチを手前に引いている間も、ヘッドランプの上向きが点灯します。

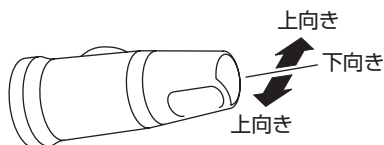

ZPA0222

🚗 アドバイス

- 対向車があるときや市街地走行などでは下向きにしてください。

🔍 ヘッドランプ上向き表示灯…P.83

フォグランプの点灯・消灯*

ライトが点灯しているときに使えます。

霧などで視界が悪いときに使います。

- スイッチの~~左~~マークを●の位置に合わせると点灯します。
(メーター内の表示灯が点灯)
- 消灯するときは、OFFに合わせます。

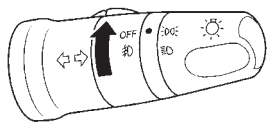

ECF0133Z

- ライトの点灯・消灯…P.100
- フォグランプ表示灯…P.83

方向指示器スイッチ

キースイッチ（電源ポジション）がONのとき使えます。

- スイッチを①の位置まで上又は下に動かすと、方向指示器のランプが点滅します。
(メーター内の表示灯が点滅)
- 車線変更などのときには、スイッチを②の位置まで上又は下に軽く押さえます。
スイッチを押している間、点滅し、手を離すと消灯します。

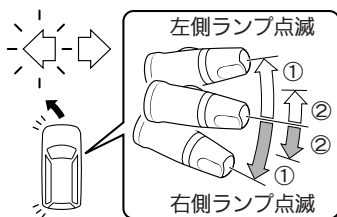

ESA1281Z

アドバイス

- 方向指示器のランプとメーター内の方向指示表示灯の点滅が速くなったときは、方向指示器のランプの電球切れなどのおそれがあります。電球を交換してください。
○電球（バルブ）を交換するときは…P.207

- 方向指示表示灯…P.82

非常点滅表示灯スイッチ

故障などでやむを得ず路上駐車するときや、非常時に使います。

- スイッチを押すと、全ての方向指示器のランプとメーター内の方向指示表示灯(⓪P.82)が点滅します。
- 止めるときは、もう一度スイッチを押します。

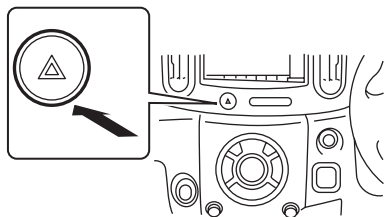

ZPA0173

🚗 アドバイス

- エンジン停止時に長時間点灯させないでください。バッテリーが上がりエンジンの始動ができなくなります。

ヘッドランプレベライザースイッチ

ハロゲンヘッドランプ付車はヘッドランプが下向き点灯時に、照らす向きを調整します。

- 通常、スイッチは0の位置にします。
- スイッチを回し、数字が大きくなるほど、照らす向きが下側になります。

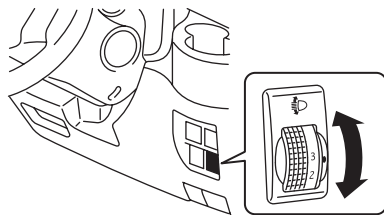

ZPA0174

スイッチ位置の目安

乗員	ラゲッジルームの積載状況	スイッチ位置	
		2WD	4WD
運転席のみ 前席2名	積載なし	0	0
	5名	積載なし	1
満載		2	
運転席のみ	満載	3	2

🚗 アドバイス

- 乗車人員や荷物量の違いにより、ヘッドランプが上側を照らすときや、アップダウンの多い山道などで、前を走行する車のミラーや対向車のフロントガラスを照らすようなときは、照らす向きを下側に調整してください。

ワイパー・ウォッシャースイッチ

キースイッチ（電源ポジション）がONのとき使えます。

■ワイパーの使いかた

🚗 アドバイス

- 雪が降りそうなときや降雪時にはワイパーアームを起こしておいてください。ワイパーに雪が積もり、破損するおそれがあります。
- ワイパー作動中、雪などの障害物によりワイパーが作動できなくなると、モーター保護のためにワイパーの作動が停止することがあります。その場合は、スイッチをOFFにし障害物を取り除いたあと、モーターが冷えるまで（約1分程度）待つてから、再度スイッチをONにしてください。ワイパーが作動を開始します。
- 凍結などでブレードがガラスに張り付いているときは、作動させないでください。ワイパーが損傷したり、モーターが故障するおそれがあります。
- ガラスが乾いているときは、ウォッシャー液を噴射してからワイパーを使ってください。ガラスが乾いた状態でワイパーを使用すると、ガラスやブレード（ゴム部）を傷つけるおそれがあります。

フロントワイパー

- スイッチを下げる（MISTは上げる）と、次のようにワイパーが作動します。
- 止めるときは、OFFの位置に戻します。
- 間けつ作動の間隔を調節するとき、スイッチを回します。

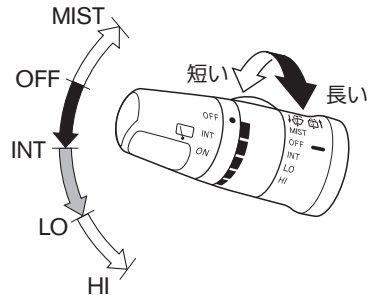

ESH0416Z

スイッチ位置	作 動
MIST	1 回 作 動
OFF	停 止
INT	間 け つ 作 動
LO	低速連続作動
HI	高速連続作動

📖 知識

- MISTの位置では、スイッチを押し上げている間ワイパーは作動し、手を離すと自動的にOFF位置に戻り停止します。
- 間けつ作動の間隔は、車速が速くなると短くなる車速感知式です。

オートライトシステム付車

- ライトスイッチがAUTO位置のときにワイパーが数回作動すると、車外の明るさに関係なくライトが点灯します。

🔍 オートライトシステムの使いかた…
P.101

リヤワイパー

- スイッチを回し、●の位置にマークを合わせると次のように作動します。

スイッチ位置	作 動
OFF	停 止
INT	間けつ作動
ON	連続作動

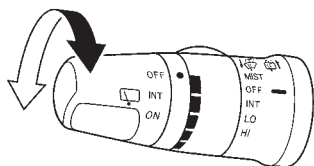

ESB0497Z

■ウォッシャーの使いかた

- フロント側はスイッチを手前に引くと、リヤ側は車両前方に軽く押すとウォッシャー液が噴射し、ワイパーが数回作動します。

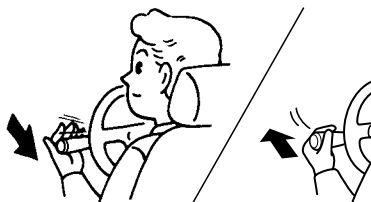

ECF0054Z

⚠ 警告

- 寒冷時は、ウインドーガラスに吹きつけられたウォッシャー液が凍結し、視界を妨げ、思わぬ事故につながるおそれがあります。ウォッシャー液を噴射する前に、ヒーターを使ってウインドーガラスを温めてください。また、ウォッシャー液は外気温に合わせた希釈割合にしてください。

○ウォッシャー液の濃度点検…P.182

🚗 アドバイス

- ウォッシャー液が出ないときは、そのまま30秒以上作動させないでください。モーターが故障する原因となります。
- ウォッシャー液を補給しても液が出ないときは、日産販売会社にご相談ください。

リヤウインドーデフォグスイッチ

キースイッチ（電源ポジション）がONのとき使えます。

バックドアガラス内側のくもりを取るときに使います。

- スイッチを押すと約15分間作動します。
（スイッチの表示灯が点灯）
- 作動中に止めるときは、スイッチをもう一度押します。
（スイッチの表示灯が消灯）

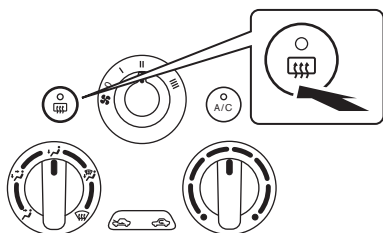

ZPA0164

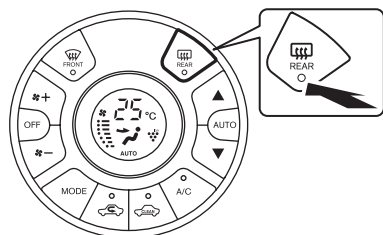

ZPA0888

※車種により、スイッチの位置と形状が異なります。

アドバイス

- 連続して長時間使用しないでください。消費電力が大きいためバッテリーあがりの原因になります。
- ヒーター付ドアミラー（OP.61）付車は、リヤウインドーデフォグスイッチを押すと、ドアミラーヒーターも同時に作動します。

ホーンスイッチ

- ハンドルのラップマークがあるパッド面を押すと、ホーンが鳴ります。

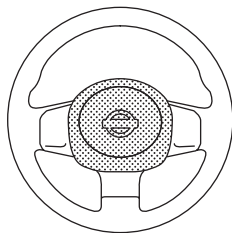

ZPA0166

運転のしかた

エンジンのかけかた（リモートコントロールエントリーシステム付車）

キースイッチ

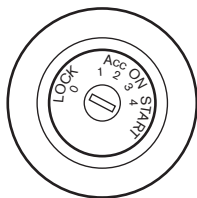

ECG0036Z

■各キースイッチ位置の働き

キースイッチ位置	働 き
LOCK (0)	キーを抜き差しできる位置。 (ハンドルがロックされる位置。)
(OFF) (1)	電源が切れる位置。
Acc (2)	エンジン停止時、オーディオ、電動ミラーなどが使える位置。
ON (3)	エンジン回転中の位置。
START (4)	エンジンを始動する位置。 手を離せば自動的にON位置に戻ります。

🚗 アドバイス

- エンジンを止めたままオーディオなどを長時間つけておいたり、キースイッチをAcc又はONにしたまま長時間放置しないでください。バッテリーがあがり、エンジンの始動ができなくなります。

■キースイッチの使いかた

- キーをキースイッチに差し込み回します。
- キーを抜くときは、セレクトレバーをPにしてからLOCKまで回します。

🚗 アドバイス

- セレクトレバーをPに入れないでキーを回すと(1)の位置で止まります。その場合は、セレクトレバーをPにしたあと、キーをON方向に少し回し、再度LOCKまで回してください。

📖 知識

- キーが回りにくいときは、ハンドルを左右に軽く回しながらキーを回してください。



ESD0106Z

- エンジンを止め、キーを差したまま運転席ドアを開けるとキー抜き忘れ警報（OP.98）が鳴ります。

エンジンのかけかた



警告

- 換気の悪い車庫や屋内では、暖機運転をしないでください。排気ガスによる一酸化炭素中毒を起こすおそれがあります。
- ペダルの踏み間違いは思わぬ事故につながります。右足でアクセルペダルとブレーキペダルを交互に踏み、その位置を確実に覚えてください。



注意

- エンジンの始動は、必ず運転席に座って行ってください。車外から行くと、思わぬ事故につながるおそれがあります。



アドバイス

- エンジンをかけるとき、キースイッチをSTARTの位置で10秒以上保持しないでください。バッテリーあがりやスターターが故障する原因になります。
- エンジンがかからないときは、キースイッチをAcc又は(OFF)に戻し、10秒以上待ってから再始動してください。



知識

- ブレーキペダルを踏んだり離したりしたとき、“カチッ”と音が聞こえることがあります。異常ではありません。

エンジンが暖まっているときの始動

- 高速走行後や登坂走行後などエンジンがかかりにくいときは、アクセルペダルを少し(踏み込み量の約1/5)踏み込んだ状態でエンジンを始動し、エンジンがかかったら、アクセルペダルをエンジン回転数の上昇に合わせて徐々に戻して始動します。

■エンジンの始動のしかた

- ①アクセルペダルとブレーキペダルの位置を確認します。
- ・正しい運転姿勢 (P.53) がとれるようにハンドル、シート位置を調節します。

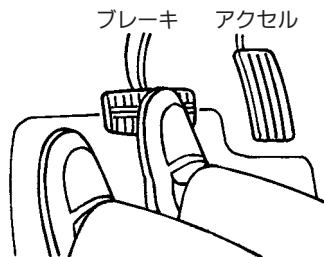

TCA0579Z

- ②パーキングブレーキがかかっていることを確認します。

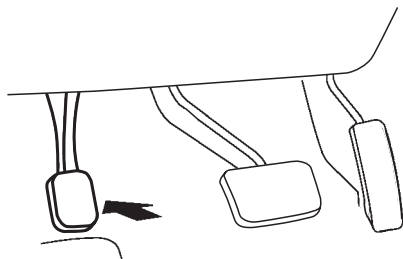

ECF0020Z

- ③セレクタレバーがPにあることを確認します。
- ・セレクタレバーがNでも始動できますが、安全のため必ずPで始動してください。
- ④ブレーキペダルをしっかりと踏みます。

- ⑤アクセルペダルを踏まずに、キースイッチをSTARTまで回し、エンジンを始動します。
- ・エンジンがかかったら、キースイッチから手を離します。

エンジンがかかりにくいときは

ブレーキペダルを踏みながら、アクセルペダルをいっぱい踏み込んでキースイッチをスタートの位置まで約5秒間回し続けてください。

そのあと、再度①～⑤の操作をしてください。

エンジンのかけかた（インテリジェントキー付車）

エンジンスイッチ

■電源ポジションの切り替えかた

インテリジェントキーを携帯しているとき、ブレーキペダルを踏まずにエンジンスイッチを押すと電源ポジションが切り替わります。

- 電源ポジションがOFFのとき、いずれかのドアを開けるか、又は閉めるとLOCKに切り替わります。

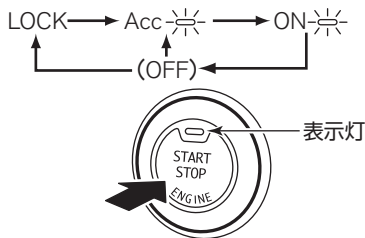

電源ポジション	働 き
LOCK	ステアリングロックが作動する位置
Acc	オーディオ、ドアミラーなどが使える位置
ON	すべての電装品が使える位置
(OFF) ※消灯	電源が切れる位置

ZPA0167

🚗 アドバイス

- バッテリーあがりを防止するため、以下の条件がそろった状態で約60分経過すると自動的に電源がOFFになります。
 - ・電源ポジションがAccのとき。
 - ・全ドアが閉まっているとき。
 - ・セレクトレバーがPのとき。
- エンジンを止めたままオーディオなどを長時間つけておいたり、電源ポジションをAcc又はONにしたまま長時間放置しないでください。バッテリーがあがり、エンジンの始動やステアリングロックの解除ができなくなります。

📖 知識

- インテリジェントキーの電池が切れているときは、電源ポジションを切り替えることができません。対処方法については、以下のページをお読みください。
 - ☑インテリジェントキーが正常に作動しないとき…P.114
 - ☑電池の交換のしかた…P.34
- エンジンスイッチを押したときに電源ポジションがLOCKから切り替わらないときは、ハンドルを左右に軽く回しながらエンジンスイッチをもう一度押してください。

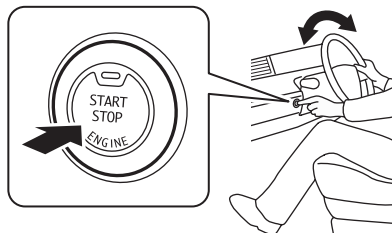

ZPA0238

エンジンの始動・停止のしかた

■エンジンの始動のしかた

運転するときは、インテリジェントキーを運転者が必ず携帯してください。

インテリジェントキーが作動範囲内にあるとき、キーを取り出すことなくエンジンの始動ができます。

○エンジン始動の作動範囲…P.37

⚠ 警告

- 換気の悪い車庫や屋内では、暖機運転をしないでください。排気ガスによる一酸化炭素中毒を起こすおそれがあります。
- ペダルの踏み間違いは思わぬ事故につながります。右足でアクセルペダルとブレーキペダルを交互に踏み、その位置を確実に覚えてください。

⚠ 注意

- エンジンの始動は、必ず運転席に座って行ってください。車外から行うと、思わぬ事故につながるおそれがあります。

📖 知識

- ブレーキペダルを踏んだり離したりしたとき、“カチッ”と音が聞こえることがあります。異常ではありません。

①アクセルペダルとブレーキペダルの位置を確認します。

- 正しい運転姿勢（○P.53）がとれるようにハンドル、シート位置を調節します。

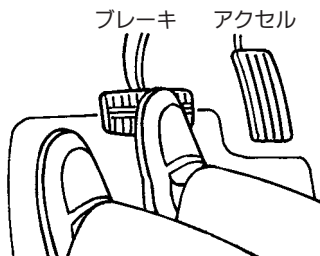

TCA0579Z

②パーキングブレーキがかかっていることを確認します。

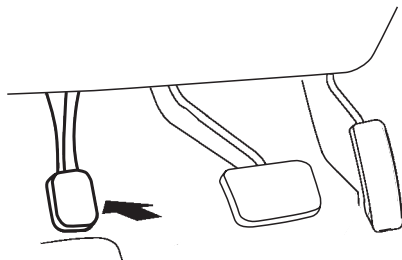

ECF0020Z

③セレクトレバーがPにあることを確認します。

- セレクトレバーがNでも始動できますが、安全のため必ずPで始動してください。

- ④ブレーキペダルをしっかりと踏みます。
- ⑤アクセルペダルを踏まずに、エンジンスイッチを押すとエンジンが始動します。
(一度押しただけでエンジンがかかります。)
- ・エンジンがかからないときは、エンジンスイッチを5秒以上押し続けてください。

アドバイス

- 緊急時以外は走行中にエンジンスイッチの操作を行わないでください。(走行中にエンジンスイッチを3連打以上、又は2秒間押し続けるとエンジンが停止します。)

知識

- エンジンの始動を連続して行うと保護機能が作動し、エンジンがかからなくなることがあります。その場合は、3分以上待ってから再度エンジンスイッチを押して始動してください。

エンジンがかかりにくいときは

ブレーキペダルを踏みながら、アクセルペダルをいっばいに踏み込んでエンジンスイッチを約5秒間押し続けてください。

そのあと、再度①～⑤の操作をしてください。

■エンジンの停止のしかた

- ①停車後、セレクトレバーをPにします。
- ②エンジンスイッチを押します。
 - ・電源ポジションがOFFになり、エンジンが停止します。

注意

- 車から離れるときは以下のことをお守りください。
- セレクトレバーをPに入れる。
- 電源ポジションをLOCKにする。

アドバイス

- セレクトレバーをPに戻す前にエンジンスイッチを押すとLOCKになりません。(P戻し忘れ警告灯(⓪P.93)が点灯) エンジンを停止するときは、必ずセレクトレバーをPにしてからエンジンスイッチを押してください。

■インテリジェントキーが正常に作動しないとき

インテリジェントキーの電池が切れたときや、使用環境によりインテリジェントキーと車両の通信が正常に行われないうちは、以下の手順でエンジンを始動してください。

- ①セレクトレバーがPにあることを確認し、ブレーキペダルを踏みます。
- ②インテリジェントキーの裏面を、エンジンスイッチに接触させます。(ブザーが“ピピッ”と鳴ります。)

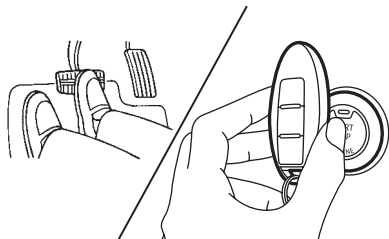

ZPA0181

- ③ブザーが鳴ってから約10秒以内に、ブレーキペダルを踏んだままエンジンスイッチを押すとエンジンが始動します。
 - ・ブレーキペダルから足を離してエンジンスイッチを押すと、電源が切り替わります。

🚗 アドバイス

- 上記の操作で始動できない場合は、早めに日産販売会社へ連絡してください。

- エンジンを止めるときは、通常のとおり同じように、セレクトレバーをPにしてからエンジンスイッチを押してください。

📖 知識

- ドアの施錠・解錠は、メカニカルキーを使って行ってください。(P.38)
- インテリジェントキーの電池が切れたときは、早めに電池を交換してください。(P.34)

パーキングブレーキ

- パーキングブレーキをかけるときは、右足でブレーキペダルを踏みながら、左足でパーキングブレーキペダルをいっばいに踏み込みます。

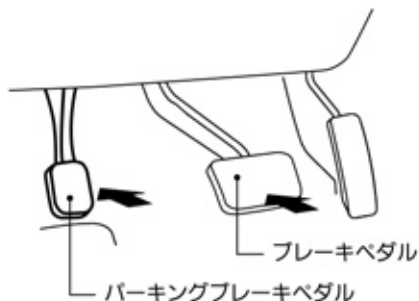

ESG0731Z

- 解除するときは、右足でブレーキペダルを踏みながら、左足でパーキングブレーキペダルを“カチッ”と音がするまで踏み、ゆっくりと離します。

警告

- パーキングブレーキをかけたまま走行しないでください。ブレーキが過熱し、ブレーキの効きが悪くなり、思わぬ事故につながるおそれがあります。

アドバイス

- 駐車するときは、必ずパーキングブレーキをかけてください。
- パーキングブレーキをかけたあとに、パーキングブレーキをかけ直したいときは、一度解除してから踏み込み直してください。

知識

- パーキングブレーキをかけると後輪が固定されます。
- パーキングブレーキをかけたまま走行すると、パーキングブレーキ戻し忘れ警報（OP.99）が鳴ります。

セレクトレバーの使いかた

■各セレクトレバー位置と働き

セレクトレバー位置	働 き
P パーキング	駐車及びエンジンを始動するときの位置 キースイッチ（電源ポジション）をOFF又はLOCKに切り替えることができます。 （ P 以外ではキースイッチ〔電源ポジション〕をLOCKにできません。）
R リバース	後退するときの位置 車内でブザーが鳴り運転者に知らせます。 （車外の人に注意するものではありません。）
N ニュートラル	動力が伝わらない状態の位置 （ N でもエンジンの始動ができますが、安全のため P で始動してください。）
D ドライブ	通常走行するときの位置 速度に応じて無段階に自動変速します。
L ロー	急な下り坂を走行するときの位置 強いエンジンブレーキが必要なときに使います。 （急な下り坂以外ではなるべく使わないでください。）

■セレクトレバーの操作

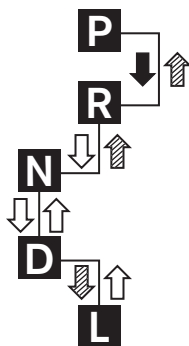
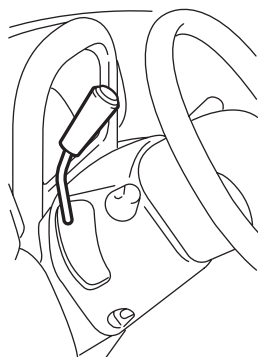

レバー操作	
	ブレーキペダルを踏んだままレバーを手前に引いて操作します。
	レバーを手前に引かずにそのまま操作します。
	レバーを手前に引いて操作します。

警告

- 次のような操作は、トランスアクスルを破損し、思わぬ事故につながるおそれがありますので、絶対にしないでください。
 - ・ 車が完全に停止する前に **□** に入れる。
 - ・ 車を前進させているときに **□** に入れる。
 - ・ 車を後退させているときに **□**、**□** に入れる。

アドバイス

- **○**印の操作は、セレクトレバーを手前に引かないで操作する習慣をつけてください。セレクトレバーを手前に引いて操作すると、意に反して **□**、**□**、**□** に入れてしまうおそれがあります。
- **□**から操作するとき、セレクトレバーを手前に引いたままブレーキペダルを踏むと、セレクトレバーを動かせないことがあります。セレクトレバーは、ブレーキペダルを踏んでから動かしてください。

■スポーツモードスイッチの使いかた

セレクトレバーが **□** のとき使えます。

- 通常走行するときはスイッチを押してメーター内の表示灯を消灯させます。
(スポーツモードOFF状態)

- スポーティーな走行をするときや、下り坂で軽いエンジンブレーキをかけたいときはスイッチを押してメーター内の表示灯を点灯させます。
(スポーツモードON状態)

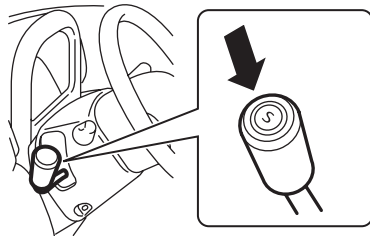

ZPA0169

スポーツモード	メーター内表示灯	働 き
ON	SPORT (点灯)	登坂路走行、パワフル走行など走りを重視した走行や、下り坂で軽いエンジンブレーキをかけることができます。
OFF	(消灯)	燃費性能など、経済性を重視した走行ができます。

知識

- セレクトレバーを **□** 以外にすると自動的にスポーツモードがOFFになります。
- スポーツモードではエンジンが高出力を発生する回転域を使用したギヤ比が自動的に選択されます。

■シフトロック解除ボタンの使いかた

万が一バッテリーあがりなどでセレクトレバーをPから動かさせないときに使います。

- ①安全のためパーキングブレーキをかけ、ブレーキペダルを踏み続けます。
- ②シフトロック解除ボタンを押しながらセレクトレバーを手前に引いて動かします。

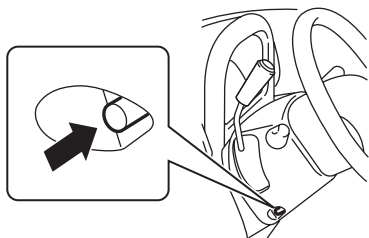

ZPA0170

🚗 アドバイス

- セレクトレバーをPから動かさせないときは、シフトロックシステム (OP.22) などの故障が考えられます。すみやかに日産販売会社で点検を受けてください。

オートマチック車の運転のしかた

オートマチック車は、クラッチ操作が無くギヤチェンジを自動化してあるため、運転操作が簡単になります。オートマチック車特有の取り扱いかたがありますので、運転の基本操作を十分理解して、正しく操作する習慣をつけてください。

■発進のしかた 通常の発進

- ①ブレーキペダルを右足でしっかりと踏んだまま、セレクトレバーを動かします。
 - ・前進するときは**D**（又は**L**）に入れます。
 - ・後退するときは**R**に入れます。
 - ・セレクトレバー位置を、目で確認してください。

警告

- 発進時は、絶対にアクセルペダルを踏んだままのセレクトレバー操作をしないでください。急発進して、重大な事故につながるおそれがあります。

注意

- セレクトレバーが**P**、**N**以外にあると、クリープ現象で車が動き出します。エンジン始動直後やエアコン作動時は、特に動き出す力が強くなりますので、ブレーキペダルをしっかりと踏んでください。

- ②パーキングブレーキを解除します。
- ③ブレーキペダルを徐々にゆるめたあと、アクセルペダルをゆっくり踏み発進します。

急な上り坂での発進

- ①セレクトレバーの位置を、目で確認します。
- ②パーキングブレーキをかけたまま、ブレーキペダルを徐々にゆるめます。
- ③アクセルペダルをゆっくり踏み、車が動き出す感触を確認します。
- ④パーキングブレーキを解除し、発進します。

目次

 警告

走行する前に

走行するとき

室内装備の
使いかたつ車と
あの上
か手な万
一
の
と
きサー
ビス
テ
ー
タさ
く
い
ん

■走行のしかた



注意

- 走行中はセレクトレバーをNにしないでください。エンジブレーキが全く効かなくなり、思わぬ事故につながるおそれがあります。また、トランスアクスルが故障する原因となります。
- 次のような場合は、CVT保護のためにエンジン出力を抑制することがあります。
 - ・ エンジン回転数が急激に上がったとき。
 - ・ 滑りやすい路面を走行したとき。
 - ・ 動力測定機で動力測定したとき。

通常の走行

- セレクトレバーをDに入れたまま走行します。
- アクセルペダルとブレーキペダルの操作だけで加速、減速を行います。
アクセルペダルの踏みかげんと走行速度や走行状況などにより、適切なギヤに自動変速されます。

急加速したいとき

- アクセルペダルをいっぱいに踏み込みます。
キックダウンし急加速します。

上り坂の走行

- 速度が下がってきたら、セレクトレバーはDのままでアクセルペダルを踏み込みます。
坂の勾配に応じて、自動的に低速ギヤに切り替わり、低速ギヤを保持します。
- アクセルペダルの踏みかげんと走行速度により、キックダウンすることがあります。
- 坂の勾配に応じてスポーツモードスイッチ (OP.117) をONにするとスポーティーな走行ができます。



注意

- 坂道で発進ができなくなったときは、エンジンを再始動してください。
○エンジンの始動のしかた…P.110、112

下り坂の走行

エンジブレーキを併用して走行します。

- セレクトレバーがDでも、アクセルペダルを戻すと自動的にエンジブレーキが得られます。
- 強いエンジブレーキが必要な勾配のきつい下り坂ではLに入れます。
- スポーツモードスイッチ(OP.117)をONにしても軽いエンジブレーキが得られます。

警告

- セレクトレバーをDにしたまま下り坂を走行すると、エンジブレーキの効きが弱く、スピードが出すぎる場合があります。このようなときは、フットブレーキだけを使い続けると、フットブレーキに負担がかかり、過熱してブレーキの効が悪くなるおそれがあります。必ずエンジブレーキを併用してください。
- 滑りやすい路面では、急激なエンジブレーキは効かせないでください。タイヤがスリップするおそれがあり危険です。

■停車のしかた

- セレクトレバーはDのままで、ブレーキペダルをしっかりと踏みます。
- 上り坂では、必要に応じてパーキングブレーキをかけてください。
- 停車時間が長くなるときは、セレクトレバーをNに入れます。

警告

- 停車中の空吹かしはしないでください。万一、セレクトレバーがP、N以外にあると急発進し、思わぬ事故につながるおそれがあります。停車後の再発進は、セレクトレバーの位置を、目で確認してください。

注意

- エアコン使用時はエンジン回転数が変動するため、クリーブ現象が断続的に強くなる場合があります。ブレーキペダルを特にしっかりと踏んでください。

アドバイス

- 上り坂ではクリーブ現象を利用した停車や、アクセルペダルを踏みながら停止状態を保つような停車はしないでください。トランスアクスルが故障する原因となります。

■駐車のしかた

- ①車を完全に停止させます。
- ②ブレーキペダルを踏んだまま、パーキングブレーキをかけます。
- ③セレクトレバーを**P**に入れ、目で確認します。
 - ・セレクトレバーを**P**に入れると駆動輪が固定されるため、車が動き出す心配がなく安全です。
- ④エンジンを止めます。



注意

- 車から離れるときは、必ずセレクトレバーを**P**に入れ、エンジンを止めてください。エンジンがかかったままで、セレクトレバーが**P**、**N**以外に入っていると、クリーブ現象で車が動き出したり、誤ってアクセルペダルを踏み込むと急発進し、思わぬ事故につながるおそれがあります。

■そのほかに気をつけること



警告

- 坂道などでセレクトレバーを**D**（又は**L**）に入れたまま惰性での後退をしたり、**R**に入れたまま惰性での前進をしないでください。エンジンが止まり、極度にハンドルの操作力が重くなったりブレーキの効きが悪くなり、思わぬ事故につながるおそれがあります。

車を少し移動させるとき

- 車を少し移動させるときも正しい運転姿勢をとり、ブレーキペダル、アクセルペダルが確実に踏めるようにしてください。

車を後退させるとき

- 後退時は身体をひねった状態となり、ペダルの操作を間違えるおそれがあります。ブレーキペダルが確実に踏める姿勢をとるようにしてください。
- 少し後退したときなどは、セレクトレバーを**R**に入れたことを忘れてしまうことがあります。後退したあとは、すぐにセレクトレバーを**N**に戻す習慣をつけてください。

4WD（モーターアシスト方式）★

4WD（モーターアシスト方式）は前輪がスリップしたときに後輪をモーターで駆動させ、発進性能や低速での走行を向上させるシステムです。

■2WD-4WD切替えスイッチ

- スイッチを押して切り替えます。



ZPA0175

スイッチの位置	スイッチの表示灯	働 き
2WD	消灯	2WDモード： 常時前輪のみ駆動します。
4WD	点灯	4WDモード： 発進時や低速での走行時に前輪がスリップすると後輪を駆動させます。

📖 知識

- 4WDモードのときに前輪がスリップすると、エンジンの出力を制御するトラクション制御機能が働きスリップ量を抑えます。
- 以下の場合には、4WDモードのときでも前輪のみの駆動に戻ります。
 - ・前輪がスリップしなくなったとき。
 - ・前進時に車速が約30km/h以上になったとき。
 - ・後退時に車速が約15km/h以上になったとき。
- 後輪はモーターで駆動させているため、モーターの回転音やシステム作動音が聞こえる場合がありますが異常ではありません。
- 4WD警告灯（OP.92）が点灯又は点滅したときは4WDの作動が停止し、2WDモードでの走行になります。

目次

⚠️ 警告

走行する前に

走行するとき

室内装備の
使いかたつ車と
あの上
いかな

万のとき

サービステータ

さくいん

■走行するときは

- オフロード（不整地）走行やラリー走行用ではありません。
走行するときは以下のことを必ずお守りください。
 - ・渡河などの水中走行はしないでください。
 - ・砂地、ぬかるみなど、前輪が空転しやすいところでの連続走行はしないでください。
 - ・脱輪などにより車輪が宙に浮いているときは、むやみに空転させないでください。
- 運転操作は一般車と同様です。ハンドル、アクセル、ブレーキなどの操作は慎重に行い、安全運転に心がけてください。

アドバイス

- 次のようなときは、モーターの保護のために4WDの作動を停止し、4WD警告灯が点滅しますが異常ではありません。
 - ・滑りやすい路面を長時間連続して走行したとき。
 - ・車輪の空転が続いたとき。
- 2WDモードと比べて制動距離が短くなるわけではありません。

■車検時の取り扱いかた

車両を継続車検のために直接陸運支局などの検査ラインに通すときは、制動力検査を正しく行えるよう、2WD-4WD切替えスイッチの表示灯を消灯させ、2WDモードに固定してください。

VDC (ビークルダイナミクスコントロール) ★

走行中、滑りやすい路面や障害物の緊急回避などのときには、車両が横滑りや尻振りを起こすことがあります。

VDCは横滑りや尻振りを起こしそうになると横滑り状態をセンサーが判別し、ブレーキ制御とエンジン出力制御により走行時の車両安定性を向上させるシステムです。

- VDCが実際に作動しているとき、メーター内のVDC警告灯が点滅します。
- VDCシステム内のトラクションコントロール機能のみが作動しているときもVDC警告灯が点滅します。
- VDC警告灯が点滅したときは、車両が滑りやすい状態になっていますので特に慎重に運転してください。

🔍VDC警告灯…P.90

⚠️ 注意

- この装置は車両の走行安定性を向上させるもので事故を防止するものではありません。VDCの作動にも限界があるため、滑りやすい路面やコーナーの手前では特にスピードを落とし安全運転に心がけてください。
- 下記部品を純正品以外に交換したり、改造したときにVDC警告灯が点灯することがあります。その場合は、VDCが正常に作動しないことがあります。
 - ・ サスペンション関係部品 (ショックアブソーバー、ストラット、スプリング、ブッシュ類など)
 - ・ タイヤ、ホイール (指定サイズ以外)
 - ・ ブレーキ関係部品 (パッド、ローター、キャリパー、シュー、ドラム、ドラムユニットなど)
 - ・ エンジン関係部品 (マフラー、ECM [エンジンコントロールモジュール] など)
 - ・ 車体補強関係部品 (ロールバー、タワーバーなど)
- サスペンション、タイヤ、ブレーキなどの関係部品が著しく摩耗及び劣化した状態で走行すると、VDC警告灯が点灯することがあります。その場合は、VDCが正常に作動しないことがあります。
- 駐車場の入り口などにあるターンテーブルや動くものの上に車があるとき、VDCの警告灯が点灯することがあります。この場合はターンテーブルなど動くものの上から降りてからエンジンをかけ直してください。
- 極端に傾いた特殊な路面 (サーキット路に見られるバンクなど) を走行するとVDC警告灯が点灯することがあります。その場合は、VDCが正常に作動しないことがありますので、そのような路面を走行しないでください。
- VDC付車でも雪道などでは冬用タイヤやタイヤチェーンを装着してください。

 知識

- VDCには「ブレーキLSD」機能があります。これは、滑りやすい路面などで駆動輪が空転した場合、空転している駆動輪にブレーキをかけることにより、もう一輪の駆動力を確保するLSD（リミテッドスリップデフ）機能です。作動時は、ブレーキの作動により音や振動が発生する場合がありますが、異常ではありません。

■VDC OFFスイッチの使いかた

VDCの作動をやめたいときに使います。

- VDC OFFスイッチを押すと、VDCの働きを停止します。
（メーター内の表示灯が点灯）
- もう一度スイッチを押すか、エンジンを再始動するとVDCは作動を回復し、表示灯が消灯します。

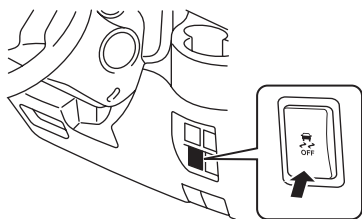

ZPA0890

 アドバイス

- VDCが作動すると発進時や加速時に車体及びペダルにわずかな振動と作動音が発生しますが異常ではありません。
- ぬかるみや新雪から脱出するときなどは、スリップ状態を感知し、アクセルペダルを踏み込んでもエンジン回転数が上がらないことがあります。回転数を上げたいときはVDC OFFスイッチを押してシステムをOFFにしてください。
- VDC OFFスイッチを押すと、ABS機能及びブレーキLSD機能を除くVDCの全ての機能（トラクションコントロールを含む）が停止します。

 知識

- キースイッチ（電源ポジション）をONにしたときや、エンジン始動後最初の発進時に、エンジンルームからモーターなどの音が聞こえることがありますが、これはシステムの作動をチェックしている音で異常ではありません。

ECOモード

エンジンやCVTを自動制御することで、急発進・急加速を抑え燃費向上に配慮したエコドライブをサポートするシステムです。

- スイッチを押すと作動します。
(メーター内のECOモードインジケータが点灯)
 - もう一度スイッチを押すとシステムが停止します。
(メーター内のECOモードインジケータが消灯)
- ☑ECOモードインジケータ…P.83

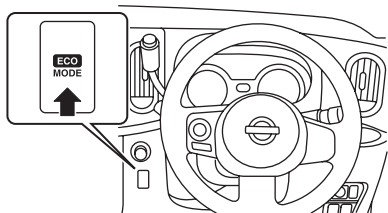

ZPA0889

知識

- システムに異常がある場合は、自動で機能が停止します。
- ECOモードを解除するときは、スイッチを押したあと、一旦アクセルペダルから足を離し、再度必要な量まで踏み込んでください。
- 次のように、加速が必要な場合は、必要に応じてECOモードを停止させてください。
 - ・乗車人員や荷物量が多いとき。
 - ・急勾配を登坂走行するとき。

ナビ協調機能*

ナビゲーションシステムからの情報をもとに、前方のカーブの大きさに応じてエンジンブレーキを自動制御することで運転者の減速操作を支援する機能です。

■ナビ協調機能のON・OFF設定

モニターの項目の選択方法については、ナビゲーションシステム取扱説明書をお読みください。

※車種により、画面表示が一部異なります。

ON/OFFのしかた

- ①ナビゲーションシステムの **設定** スイッチを押します。



ZPA0020

② **エコドライブ** を選択します。

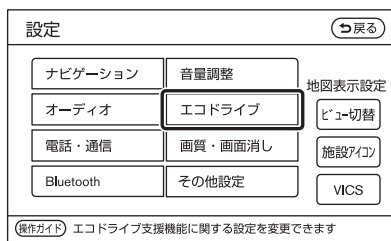

ZPA0893

③ **ナビ協調機能** を選択し、ON / OFF を選択します。

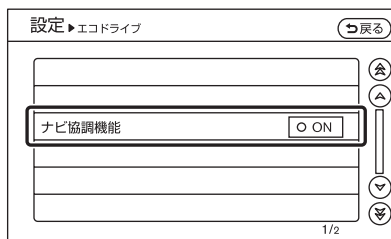

ZPA0894

知識

- ナビ協調機能のON / OFFの設定は、エンジンを止めても、再度設定を変更するまで、その状態が維持されます。

ABS

■ABSとは

急ブレーキ時や滑りやすい路面でのブレーキ時に、タイヤのロック（車輪の回転が止まる）を防止して、車両の安定性を向上させると共にハンドル操作による障害物回避をしやすくしたシステムです。

■ABS付車の取り扱いについて

急ブレーキを踏まなければいけないような状況に陥らないよう、安全運転を心がけることが大切です。万一の危険な状況では次のようにしてください。

- ①危険だと感じたら、ためらわず思いきりブレーキペダルを踏み込んでください。

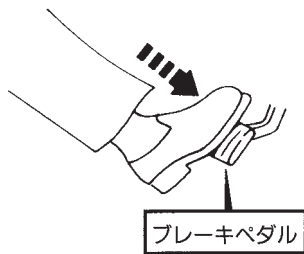

TCA0121Z

- ②ABSが作動すると、ブレーキペダルに振動が伝わったり、作動音が聞こえたりします。これはABSの正常な作動によるものです。そのままブレーキペダルを踏み続けてください。
- ③障害物回避の際には、ブレーキペダルを踏みながらハンドル操作をしてください。

⚠ 警告

- ABSはあくまでも運転者のブレーキ操作を補助するシステムです。ABSの付いていない車と同様に、コーナーの手前では十分な減速が必要です。早め早めの操作で安全運転をしてください。
- ABSはブレーキ時の車両の安定性、操舵性を確保しようとするための装置で、制動距離が短くなるとは限りません。でこぼこ道、じゃり道、積雪路などでは、ABSの付いていない車より制動距離が長くなる場合があります。このような道を走行するときは、特に速度を控えめにし、車間距離を十分とって運転してください。
- ABSは各車輪の回転速度をセンサーで検出しています。タイヤ交換時は、必ず指定サイズのタイヤを4輪に装着してください。指定サイズ以外ではABSが正常に作動しなくなり、思わぬ事故につながるおそれがあります。

📖 知識

- キースイッチ（電源ポジション）をONにしたときや、エンジン始動後最初の発進時に、エンジンルームよりモーターなどの音が聞こえることがありますが、これはシステムの作動をチェックしている音で異常ではありません。
- 車両を確実に停止させるために、ABSは低速では作動しません。路面の状況により異なりますが、約10km/h以下では作動しません。

室内装備の使いかた 4

●エアコンの使いかた	132
エアコンについて	132
吹き出し口について	133
オゾンセーフマニュアルエアコン	135
インテリジェントエアコンシステム	137
●オーディオの使いかた	142
オーディオについて	142
MP3/WMA/AACとは?	145
基本共通機能	146
ラジオの聞きかた	147
交通情報	148
CDの聞きかた (MP3/WMA/AAC)	148
iPod [®] の聞きかた	152
USBメモリの聞きかた	156
AUX (外部入力)	157
故障かな…と考える前に	158
●バックビューモニター	161
バックビューモニターについて	161
故障かな…と考える前に	166
●室内装備品の使いかた	167
サンバイザー	167
時計	167
室内照明	169
カップホルダー/ボトルホルダー	171
フロントシートシークレットボックス	172
グローブボックス	173
電源ソケット	173
クラスターネットポケット	174
フロントシートセンタートレイ	175
どこでもフック	175
ラゲッジフック	176
ラゲッジサイドポケット	176
フロアカーペット	177

目次

△
警告走行
する
前に走行
する
とき室内
装
備
の
使
い
か
た車
と
の
上
手
な
つ
き
あ
い
か
た万
一
の
と
きサ
ー
ビ
ス
デ
ー
タさ
く
い
ん

エアコンの使いかた

エアコンについて

■内気循環、外気導入について

通常は吸い込み口を自動制御、又は外気導入で使い、内気循環は必要なときだけ使ってください。



警告

- 内気循環で長時間使用すると、窓ガラスがくもりやすくなり視界が損われ危険ですので、一時的に使ってください。



アドバイス

- 外気導入に固定していると、夏場など外気温が高いときは、冷房の効きが悪くなる場合があります。その場合は、一時的に内気循環にしてください。

■自動温度調節について★

自動温度調節は日射センサーと温度センサーで行っています。



アドバイス

- センサーをふさいだり、クリーナーなどを吹きかけないでください。センサーの感度が低下し、正常に作動しなくなります。

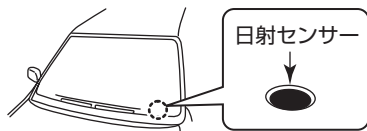

ZAA0375



ZAA0258

■クリーンフィルターについて★

ほこり、花粉、粉じんなどを集じんするためのクリーンフィルターを装着しています。集じん性能を維持するため、メンテナンスは確実に行ってください。

交換時期：

1年ごと又は12,000km走行ごと



アドバイス

- 交換時期に満たない場合でも、エアコンやヒーターの吹き出し風量が極端に減少したり、窓ガラスがくもりやすくなった場合は交換してください。
- クリーンフィルターの取り付け、交換などについては、日産販売会社にご相談ください。

■長期間エアコンを使わないとき

エアコン装置のオイルの循環を切らさないために、ときどき冷房又は除湿暖房をしてください。



アドバイス

- 外気温が0℃近くまで下がるとエアコン装置が作動しないことがあるため、暖かい日に行ってください。

■エアコンガスについて

本車両のエアコンガスはHFC134a (R134a) を使用しています。



アドバイス

- エアコンガスは必ずHFC134a (R134a) を入れてください。
- 地球温暖化防止のため大気放出をしないでください。
- エアコンの冷え具合が悪いときは、日産販売会社にご相談ください。

吹き出し口について

■吹き出し風向の調節

- 吹き出し口のつまみを上下又は左右に動かして風向きを調節します。
- ダイヤルを回して風量の調節と開閉ができます。
(閉：☒、開：☞)

前席中央吹き出し口

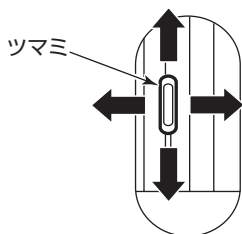

ZAA0259

前席左右吹き出し口

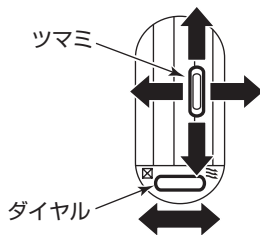

ZAA0260

⚠ 注意

- 特に皮膚の弱い方、乳幼児、病人、お年寄り、身体の不自由な方などには、吹き出し風が長時間連続してあたらないように運転者が注意してください。
低温やけどや思わぬ傷害を受けるおそれがあります。

📖 知識

- 冷房時、吹き出し口から霧が吹き出したように見えることがありますが、これは湿った空気が急に冷やされたときに発生するもので、異常ではありません。

目次

⚠ 警告

走行する前に

走行するとき

室内装備の
使いかたつ車との上手な
つきあいかた

万のとき







サービスデータ

さくいん

■吹き出し口の切り替えと使用目的

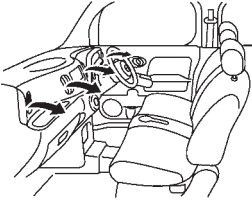
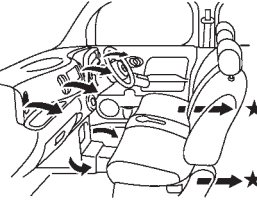
使用目的に合わせて、吹き出し口を切り替えます。

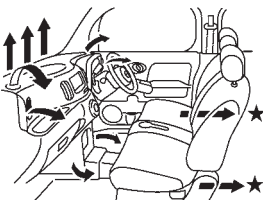
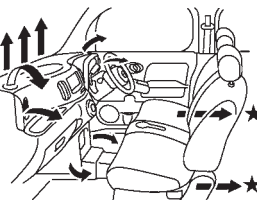
○マニュアルエアコン付車の切り替えダイヤル位置…P.135、インテリジェントエアコンシステム付車の切り替えスイッチ位置とデフロスタースイッチ位置…P.137

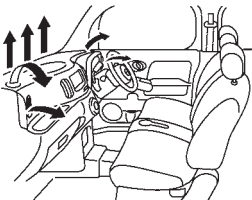
使用目的	上半身に送風したいとき	上半身、足元に送風したいとき
表示	 TCE0007Z	 TCE0008Z
吹き出し口	 ZAA0261	 ZAA0262
使用目的	足元に送風したいとき	足元への送風と窓ガラスのくもりを取りたいとき
表示	 TCE0009Z	 ESC0145Z
吹き出し口	 ZAA0263	 ZAA0264
使用目的	前面及び側面ガラスのくもりを取りたいとき	
表示		
吹き出し口	 ZAA0265	

★：車種、グレード、オプションなどにより、装着の有無が異なります。

オゾンセーフマニュアルエアコン★

- エアコンは、エンジンをかけた状態で使ってください。

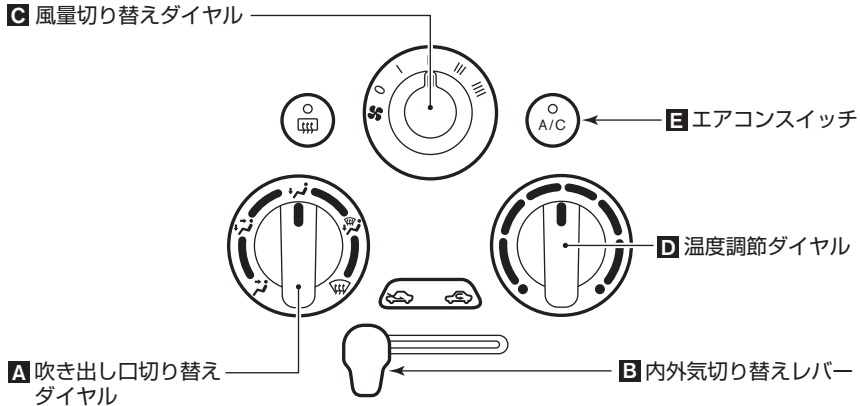



■吹き出し口の切り替えかた

- 吹き出し口切り替えダイヤルAを回します。
(冷房：❄️、暖房：🔥)

■内気循環・外気導入の切り替えかた

- 内外気切り替えレバーBを動かして外気導入と内気循環を切り替えます。

レバー	使用目的
外気導入  左側	通常はこの位置で使います。 外気を取り入れたいときや、タバコの煙などを外に出したいとき。
内気循環  右側	トンネル内や渋滞などで外気が汚れているときや、早く冷暖房したいとき。

■風量の切り替えかた

- 風量切り替えダイヤルCを回します。
(| : 風量少ない～|||| : 風量多い)

■温度調節のしかた

- 温度調節ダイヤルDを回します。
(左側：低温、右側：高温)

■エアコンの切り替えかた

- エアコンスイッチEを押すごとにエアコン（冷房・除湿機能）の作動／停止が切り替わります。
作動：表示灯が点灯
停止：表示灯が消灯
- 外気温が0℃近くまで下がると、エアコンスイッチEが点灯していてもエアコン（冷房・除湿機能）が作動しないことがあります。

ZAA0211

■窓ガラスのくもりの取りかた

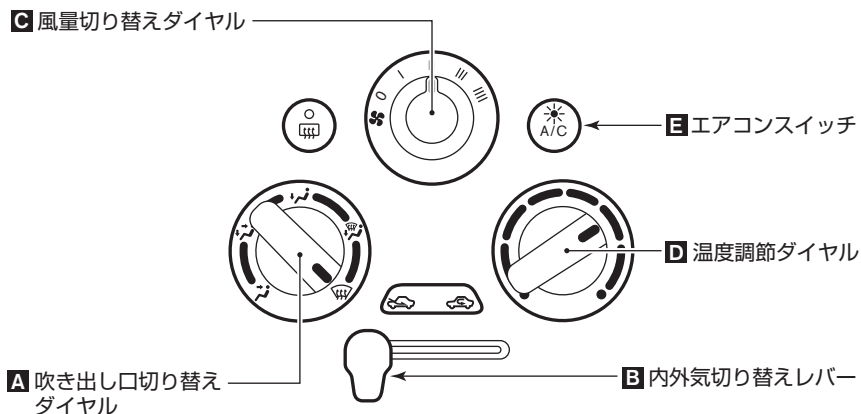

ZAA0212

- ① 吹き出し口切り替えダイヤル**A**をデフロスター位置にします。
- ② 内外気切り替えレバー**B**を外気導入（左側）にします。
- ③ 風量切り替えダイヤル**C**を回して風量を調節します。
(I : 風量少ない～III : 風量多い)
- ④ 温度調節ダイヤル**D**を高温側（右側）に回します。
- ⑤ エアコンスイッチ**E**を押してエアコンを作動させます。
(スイッチの表示灯が点灯)

※止めるときは、風量切り替えダイヤル**C**を0 (OFF) の位置にします。

⚠ 注意

- 吹き出し口切り替えダイヤル**A**をデフロスター位置にしているときは、エアコンの設定温度を低温にすると、フロントウィンドーガラスの外側に露が付き、視界を妨げるおそれがあります。

🚗 アドバイス

- 吹き出し口切り替えダイヤル**A**をデフロスター位置にしているときは、内気循環にしないでください。
くもりが取れにくくなります。
- 早くくもりを取りたいときは、温度を高温にし、風量を多くします。

📖 知識

- 窓ガラスのくもりを取りながら足元への送風をしたいときは、吹き出し口を位置にします。

インテリジェントエアコンシステム★

- エアコンは、エンジンをかけた状態で使ってください。
- エアコンを操作すると、表示部に作動状態を表示します。

■ 操作スイッチ

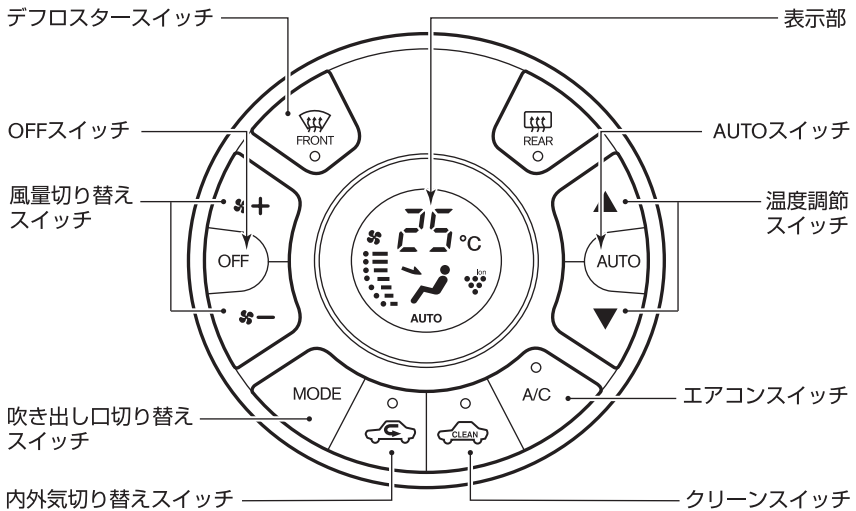

ZAA0837

■ 表示部

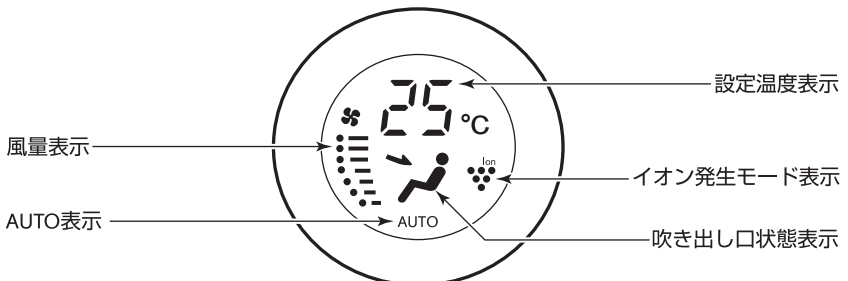

ZAA0838

★：車種、グレード、オプションなどにより、装着の有無が異なります。

インテリジェントエアコンシステムについて

プラズマクラスターイオン[®]フルオートエアコンと排出ガス検知式内外気自動切換え機構、高性能フィルターの働きにより、車内の空気をクリーンにする効果が作用します。

エアコンのクリーンスイッチを押すことにより、これらを同時に作動させることができます。



ZAA0216

知識

- 次のような場合は、クリーンスイッチを押してもインテリジェントエアコンシステムは作動しません。
 - ・ 吹き出し口がデフロスター位置のとき。
 - ・ 外気温が約0℃以下のとき。

■ プラズマクラスターイオン[®]フルオートエアコン（除菌機能付）

高濃度プラズマクラスターイオンをエアコンの吹き出し風に含ませ、除菌とともに内装に染みついたにおいを低減します。さらに肌の保湿効果をプラスしました。

知識

- プラズマクラスター、プラズマクラスターイオン及びPlasmaclusterはシャープ株式会社の商標です。

- 送風中は常時作動し、イオン発生モード表示が点灯します。

■ 排出ガス検知式内外気自動切換え機構

排気ガスの有害成分（CO、NO₂）を車両前部のセンサーで検知し、吸い込み口を切り替えるシステムです。

- クリーンスイッチを押すと作動します。（スイッチの表示灯が点灯）



ZAA0216

- 作動後約5分間は、吸い込み口が内気循環に固定され、花粉などの侵入を防ぎながら車内をすばやく除菌します。
- 5分以降は、排出ガス検知式センサーの働きにより、内気循環⇄外気導入を自動で切り替えます。

知識

- 風向きによっては排気ガスを検知できない場合がありますが異常ではありません。また、家畜臭、工場の排気臭、煙、土埃は検知しないため、内気循環に切り替わりません。

■ 高性能フィルター

通常のクリーンフィルターの機能に加え、花粉などを集じんし、ブドウポリフェノールによって除去します。

- メンテナンスや交換については、クリーンフィルターについて…P.132をお読みください。

オートで使うとき

吹き出し口、風量、内外気切り替えを自動調節して設定した温度に保ちます。

■作動のさせかた

①AUTOスイッチを押します。



ZAA0217

②希望の設定温度に調節します。
・温度の調節範囲は18～32℃です。

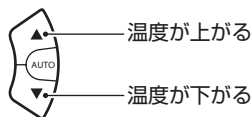

ZAA0219

③クリーンスイッチの表示灯が消灯している場合は、クリーンスイッチを押して吸い込み口を自動制御に切り替えます。
(スイッチの表示灯が点灯)

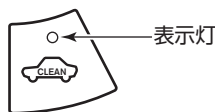

ZAA0228

■止めかた

OFFスイッチを押します。



ZAA0229

知識

- オートで使用中に、風量、吹き出し口をマニュアル操作すると表示部に「MANUAL」と表示されますが、操作したスイッチ以外は自動調節されます。
- 外気温が0℃近くまで下がると、エアコンスイッチが点灯していてもエアコンが作動しないことがあります。
- エンジン始動直後で冷却水温が低いときは、足元への吹き出し風量が少なくなります。
- 外気温が低いときは、外気温に応じてフロントデフロスターへの風量が多くなります。
- クリーンスイッチの表示灯を点灯させると、エアコンスイッチも同時に点灯し自動制御に切り替わります。

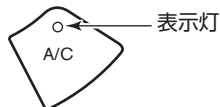

ZAA0218

設定を変えて使うとき

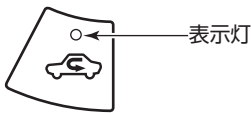

■内気循環・外気導入の切り替えかた

- 内外気切り替えスイッチを押すごとに切り替わります。



ZAA0230

- 以下の条件を満たしているときにクリーンスイッチを押すと自動制御に切り替わります。
 - ・吹き出し口がデフロスター位置以外のとき。
 - ・外気温が約0℃以上のとき。

モード	表示灯	使用目的
内気循環	 ZAA0231 点灯	トンネル内や渋滞などで外気が汚れているときや、早く冷暖房したいとき。
外気導入	 ZAA0232 消灯	外気を取り入れたいときや、タバコの煙などを外に出したいとき。
自動制御※	 ZAA0233 クリーンスイッチ 点灯	車外の排気ガス濃度に応じて、吸い込み口を自動制御させるとき。

※自動制御時は、クリーンスイッチの表示灯が点灯し、内外気切り替えスイッチの表示灯が制御に合わせて点灯・消灯します。

■吹き出し口の切り替えかた

- 吹き出し口切り替えスイッチを押すごとに切り替わります。



ZAA0234



ESE1120Z

■エアコンの切り替えかた

- エアコンスイッチを押すごとにエアコン（冷房・除湿機能）の作動／停止が切り替わります。
 - 作動：表示灯が点灯
 - 停止：表示灯が消灯

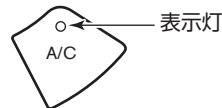

ZAA0218

- 外気温が0℃近くまで下がると、エアコンスイッチが点灯していてもエアコン（冷房・除湿機能）が作動しないことがあります。

■風量の切り替えかた

- 風量切り替えスイッチを押すごとに切り替わります。

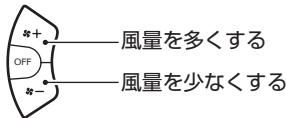

ZAA0235

■窓ガラスのくもりの取りかた

- デフロスタースイッチを押します。
(スイッチの表示灯が点灯)



ZAA0236

デフロスターから風が吹き出し、吸い込み口が外気導入になります。

- 止めるときは、もう一度デフロスタースイッチを押します。
(スイッチの表示灯が消灯)

⚠ 注意

- デフロスタースイッチをONにしているときは、エアコンの設定温度を低くすると、フロントウインドーガラスの外側に露が付き、視界を妨げるおそれがあります。

🚗 アドバイス

- デフロスタースイッチをONにしているときは、内気循環にしないでください。くもりが取れにくくなります。

📖 知識

- エアコンがOFFのとき、デフロスタースイッチを押すとエアコンも自動的に作動します。

オーディオの使いかた

ナビゲーションシステム付車は、別冊のナビゲーションシステム取扱説明書をお読みください。

オーディオについて

安全運転のために

運転中は、車外の音が聞こえる適度な音量でお聞きください。

警告

- 音量が大きすぎると車外の状況が判らないため、思わぬ事故につながるおそれがあります。また、走行中の操作は前方不注意となるおそれがあります。車を停止させてから操作してください。

ラジオの受信について

ラジオの受信は、車両移動に伴う電波の変動、障害物や電車、信号機などの影響により、最適な受信状態を維持できないことがあります。

知識

- オーディオを聴いているとき、車内、又は車の近くで携帯電話や無線機を使うと、ノイズ（雑音）が入ることがあります。

CDを上手に使うために

- 音楽用CDは、以下のマークが入っているものを使ってください。



TCA0126Z

- コピーコントロールCDは規格に準拠していない特殊ディスクのため、再生できないことがあります。
- CD-R (Compact Disc Recordable)、CD-RW (Compact Disc Rewritable) は、再生できないことがあります。
- 次のようなCDは、故障の原因となりますので使わないでください。
 - ・ ハート型や八角形などの特殊な形状のCD
 - ・ そったり、傷があるCD
 - ・ 読み取り面が汚れているCD
 - ・ 内外周が荒く処理されたCD
 - ・ 個人でシールやラベルを貼ったCD
 - ・ レーベル面に印刷できるCD

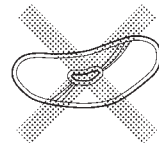
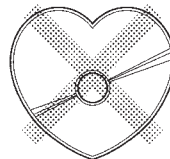

TCA0501Z

- 寒いときや雨降りのときは、プレーヤー内に露（水滴）が生じ、正常に作動しないことがあります。その場合はCDを取り出し、しばらくの間、除湿や換気をしてから使ってください。
- 炎天下に長時間駐車したときなどプレーヤーの温度が高いときは、正常に作動しないことがあります。温度を下げたから使ってください。
- 走行中に振動が激しいと、音とびすることがあります。
- CDは専用ケースに入れ直射日光のあたる場所や高温多湿の場所を避けて保管してください。

アンテナについて

注意

- アンテナを調節するときや脱着するときは、周囲の安全を十分に確認してから行ってください。

アドバイス

- アンテナを調節するときや脱着するときは、アンテナの根元を持って行ってください。
- 次のような場合には、必ずアンテナを取り外してください。破損するおそれがあります。
 - ・洗車機を使うとき。
 - ・ボディカバーを掛けるとき。
 - ・降雪時に長時間駐車するとき。

知識

- 屋根の低い車庫や立体駐車場など、アンテナが当たるような場所ではアンテナを倒してください。

■調節のしかた

ショートタイプ

ラジオを聞くときはイラストの位置でお使いください。

- アンテナの根元を持って動かします。

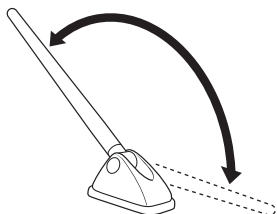

ECH0004Z

ロングタイプ

アンテナの角度は無段階に調節できます。

- アンテナの根元を持って動かします。

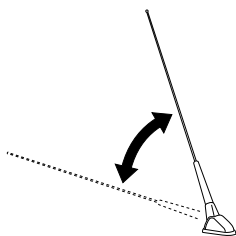

ESC0991Z

🚗 アドバイス

- アンテナが当たるような場所以外では倒したままにしないでください。車体に当たり、塗装面を傷つけるおそれがあります。

📖 知識

- アンテナは、調節範囲の中間あたりの位置にして使うことをおすすめします。

■外しかた

洗車機を使うときなどに外します。

- アンテナの根元を持ち、矢印の方向に回して取り外します。

ショートタイプ

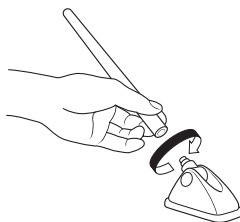

ECF0115Z

ロングタイプ

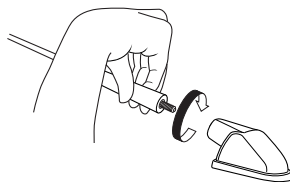

ECF0079Z

※取り付けるときはアンテナの根元を持ち、逆方向に回し、確実に締め付けます。

MP3/WMA/AACとは？

■MP3とは

国際標準化団体であるISOとIECの共同活動機関、MPEGが定めた圧縮規格です。正式には「MPEG AUDIO Layer3」と言って、高い圧縮率を誇る音声ファイルフォーマットです。人の耳には聞き取れないような情報を省略することにより、高圧縮化を実現します。CDの約1/10のデータにまで圧縮しても、デジタルならではの高音質を得ることができます。(サンプリング周波数44.1kHz、ビットレート128kbpsの場合)

MPEG Layer-3 audio coding technology licensed from Fraunhofer IIS and Thomson.

■WMAとは

正式には「Windows Media Audio」と言い、音声データを圧縮する方式です。WMAは音声データをMP3よりも高い圧縮率(約半分)で音楽ファイルを作成・保存することができます。さらに、デジタルならではの高音質を得ることができます。

※Windows®、Windows Media®は米国マイクロソフトコーポレーションの米国及びその他の国における登録商標又は商標です。

■AACとは

正式には「Advanced Audio Coding」と言い、動画圧縮規格(MPEG)において規格化された音声圧縮方式です。MPEG-2 AACとMPEG-4 AACの種類があります。

■MP3/WMA/AACディスクを作成する方法

パソコンの専用ソフトや対応オーディオ機器を使って作成します。詳しくは、専用ソフト・機器の説明書を参照してください。

■ビットレートとは

1秒間に送受信できるデータ量(ビット数)を表します。音声データを圧縮するとき1秒あたりどのくらいのデータ量にするかということについての表現です。

■サンプリング周波数とは

アナログ信号からデジタル信号への変換(AD変換)を1秒間に何回行うかを表す数値です。

■マルチセッションとは

CD-ROMへのデータ書き込み方法の1つで、CD-ROMにデータを1回書き込む場合をシングルセッション、2回以上書き込む場合をマルチセッションといいます。

基本共通機能

オーディオの共通機能です。

■オーディオのON/OFF

PUSH ON・OFF スイッチを押すごとにON、OFFが切り替わります。



ZAA0237

■音量を調整する

VOL スイッチを回します。

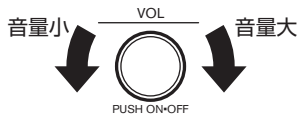

ZAA0238

■音質、画質の調整

- **SETTING** スイッチを押し、調整するモードを選択します。

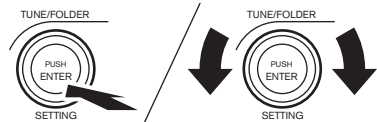

ZAA0269

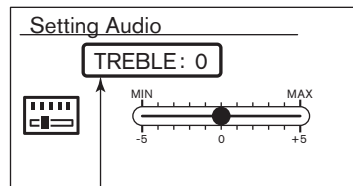

音質調整表示

ZAA0247

- **SETTING** スイッチを押すごとに次のように調整するモードが切り替わり、**TUNE/FOLDER** スイッチを回すと調整することができます。

表示	機能
BASS	低音を調整します。
TREBLE	高音を調整します。
FADE	前後の音量バランスを調整します。
BALANCE	左右の音量バランスを調整します。
BRIGHTNESS	画面の明るさを調整します。
CONTRAST	画面のコントラスト(明暗)を調整します。
On-screen Clock	時計の表示/非表示を設定します(○P.168)。

ラジオの聞きかた

■FM・AMの聞きかた

- ① **FM・AM** スイッチを押します。
 - ・ 押すごとにAM→FM1→FM2と切り替わります。
 - ② 聞きたい放送局を選局します。
 - ・ あらかじめ登録されている放送局を選局するときは、プリセットスイッチ **1**～**6** を押します。
- 放送局の選びかた…P.147

■画面表示の見かた

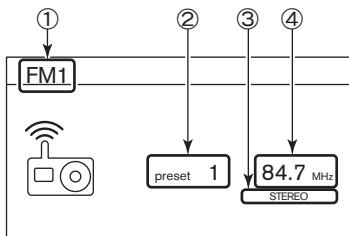

ZAA0248

- ① **現在のオーディオモード (ソース)**
FM1、FM2、AMのいずれかが表示されます。
- ② **プリセットスイッチ番号**
プリセットスイッチに放送局が登録されているときに表示されます。
- ③ **受信状態**
FMステレオ放送受信時 (感度がよいとき)、「STEREO」と表示されます。
- ④ **現在の周波数**
現在放送中の周波数が表示されます。

■放送局の選びかた

手動で選ぶ (TUNE)

- **TUNE/FOLDER** スイッチを回します。
 - ・ 1ステップずつ周波数が変わります。

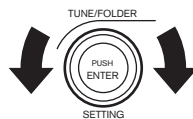

ZAA0249

自動で選ぶ (SEEK)

- **⏪**、**⏩** スイッチを押します。
 - ・ 自動的に感度の良い放送局を受信して表示します。ただし、電波状況により自動選択が難しい場合は、手動で選んでください。

SEEK/TRACK



ZAA0251

登録済みの放送局から選ぶ

- 登録されている放送局を選択する場合は、プリセットスイッチ **1**～**6** を押します。

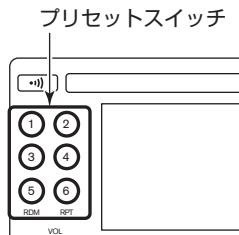

ZAA0253

■放送局を登録する

プリセットスイッチに放送局を登録します。FM1、FM2、AMそれぞれに6局まで登録できます。

- 登録したい放送局を受信し、プリセットスイッチ①～⑥をプリセットスイッチ番号が画面に表示されるまで押します。

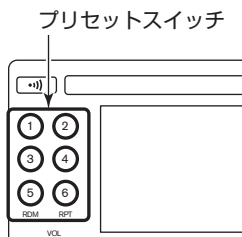

ZAA0253

交通情報

交通情報として登録された放送局を受信します。

- 交通情報**スイッチを押します。
再度**交通情報**スイッチを押すと、元に戻ります。

知識

- 初期設定は、AM放送の1620kHzが登録されています。

他の放送局を登録する

交通情報スイッチに任意の放送局を登録できます。

- ①登録したい放送局を受信します。
- ②**交通情報**スイッチを「交通情報」と画面に表示されるまで押します。

CDの聞きかた (MP3/WMA/AAC)

■CDの入れかた

- 挿入口にCDを入れます。

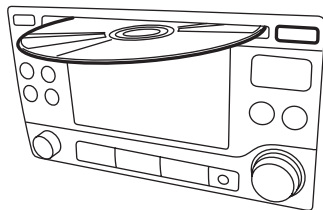

ZAA0266

知識

- CDはレーベル面を上にして挿入口に入れてください。
- 8センチ（シングル）CDは使えません。アダプターは故障の原因になるので使わないでください。

■再生のしかた

- CDを挿入すると自動的に再生し
ます。
- CDがすでに入っているときは、**CD** スイッチを押してCDに切り
替えます。



ZAA0272

■早送り／早戻し

早送りは**▶▶**スイッチ、早戻しは
◀◀スイッチを押し続けます。



ZAA0251

■曲とばし

- **▶▶**スイッチを押すごとに曲番が
進みます。
- **◀◀**スイッチを押すごとに曲番が
戻ります。1回押すと聞いている曲
の最初に戻ります。



ZAA0251

■フォルダ、ファイルを選ぶ

MP3/WMA/AACのフォルダや
ファイルを選ぶことができます。

フォルダの選びかた

- **TUNE/FOLDER** スイッチを回し
ます。ディスク内のフォルダが変
更します。

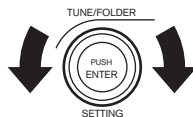

ZAA0249

ファイルの選びかた

- **▶▶**スイッチを押すごとにファ
イル番号が進みます。
- **◀◀**スイッチを押すごとにファ
イル番号が戻ります。1回押すと聞い
ているファイルの最初に戻ります。



ZAA0251

■画面表示の見かた

CD再生時

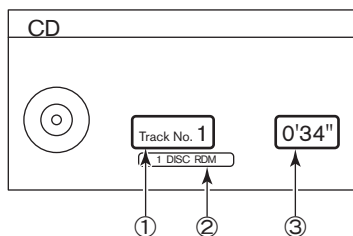

ZAA0267

MP3/WMA/AAC再生時

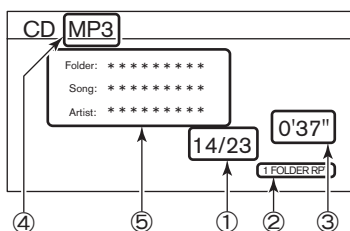

ZAA0268

①曲番号

トラック番号／ファイル番号を表示します。

②再生モード

再生モードを表示します。

③再生時間

曲が始まってから現在までの時間を表示します。

④ファイルフォーマット

MP3/WMA/AACのディスクを挿入した場合、ファイルフォーマットが表示されます。

⑤タイトル名

タイトルが記録されているディスクの場合、以下のタイトルを表示します。

- ・ Folder (フォルダ名)
- ・ Song (曲名)
- ・ Artist (アーティスト名)

■再生モードの切り替えかた

- **RPT** スイッチ又は **RDM** スイッチを押すごとに、再生モードが切り替わります。

再生モード	再生方法
無表示	全曲を曲順に繰り返し再生します。
1 FOLDER RPT※	1つのフォルダ内の曲を繰り返し再生します。
1 TRK RPT	同じ曲を繰り返し再生します。
1 DISC RDM	1枚のCD全曲を自動的に順番を変えて再生します。
1 FOLDER RDM※	1つのフォルダ内の全曲を自動的に順番を変えて再生します。

※MP3/WMA/AACファイルを含むフォルダが複数ある場合のみ

■CDの取り出しかた

- **▲** スイッチを押します。

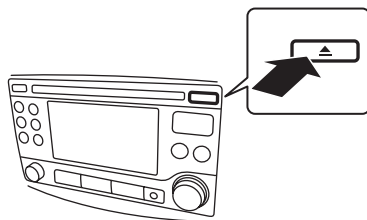

ZAA0270

■仕様表 (MP3/WMA/AACディスク)

対応メディア	CD-R、CD-RW
対応ファイルシステム	ISO9660 LEVEL1、ISO9660 LEVEL2、Romeo、Joliet ※ISO9660 LEVEL3 (パケットライト) には対応していません。 ※ライブファイルシステム形式で録音されたディスクには対応していません。(Microsoft Windows Vistaをご使用の際には設定をご確認ください。)
ビットレート	MP3 : 8kbps~320kbps/VBR、WMA : 32kbps~192kbps、AAC : 24kbps~320kbps/VBR
サンプリング周波数	MP3 : 8~48kHz、WMA : 32~48kHz、AAC : 8~48kHz
表示可能ID3/WMAタグ	Song Title、Album Title、Artist Nameを表示します。 ※MP3のID3タグはVER1.0、VER1.1、VER2.2、VER2.3、VER2.4に対応しています。
フォルダ階層	フォルダ階層 : 8、フォルダ : 255 (ルートフォルダ含む)、ファイル : 999
テキスト文字数制限 (表示)	半角英数・半角カタカナ26文字、全角13文字
表示可能文字コード	01 : ASCII、02 : ISO-8859-1、03 : UNICODE (UTF-16 BOM Big Endian)、04 : UNICODE (UTF-16 Non-BOM Big Endian)、05 : UNICODE (UTF-8)、06 : UNICODE (UTF-16 Non-BOM Little Endian)、07 : SHIFT-JIS

iPod®の聞きかた

お手持ちのiPod®を接続して再生したり、オーディオ本体で操作をすることができます。

※iPodは米国および他の国々で登録された、Apple Inc.の商標です。

■再生のしかた

①iPod®をUSBコネクタに接続します。

- ・iPod®に付属の専用ケーブルで接続してください。

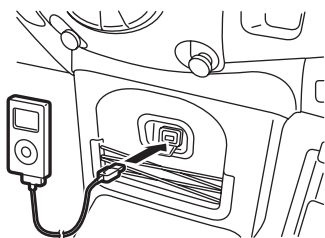

ZAA0595

②オーディオの電源を入れると再生を始めます。

- ・他のモードになっているときは、**iPod MENU** スイッチ 又は **AUX** スイッチを押してモードを切り替えてください。



ZAA0275



ZAA0374

⚠ 注意

- 接続するiPod®やiPod®付属ケーブルは、運転の妨げにならないようにクラスターネットポケット (P.174) に入れて使用してください。

📖 知識

- 音楽ファイルのみ再生できます。動画や静止画表示には対応していません。
- iPod®接続中、iPod®は充電されます。

■早送り／早戻し

早送りは **▶▶** スイッチ、早戻しは **◀◀** スイッチを押し続けます。

SEEK/TRACK



ZAA0251

■曲とばし

- **▶▶** スイッチを押すごとに曲番が進みます。
- **◀◀** スイッチを押すごとに曲番が戻ります。1回押すと聞いている曲の最初に戻ります。

SEEK/TRACK



ZAA0251

■画面表示の見かた

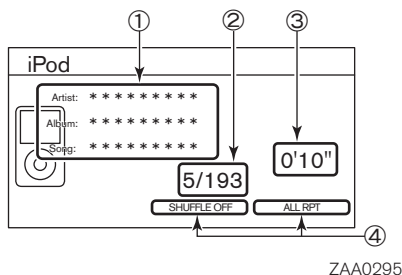

①タイトル名

タイトルが記録されているファイルの場合、以下のタイトルを表示します。

- ・ Artist (アーティスト名)
- ・ Album (アルバム名)
- ・ Song (曲名)

②曲番号

ファイル番号を表示します。

③再生時間

曲が始まってから現在までの時間を表示します。

④再生モード

再生モードを表示します。

■再生モードの切り替えかた

SHUFFLE

- **RDM** スイッチを押すごとに切り替わります。

再生モード	再生方法
OFF	シャッフルをOFFにします。
TRK	自動的に順番を変えて再生します。
ALBUM	自動的にアルバムの順番を変えて再生します。

RPT

- **RPT** スイッチを押すごとに切り替わります。

再生モード	再生方法
OFF	リピートをOFFにします。
1 TRK	同じ曲を繰り返し再生します。
ALL	選択されたリスト内の全曲を繰り返し再生します。

知識

- 再生モードは、シャッフルとリピートを組み合わせることができます。
- リピート状態が、「1 TRK RPT」の場合、シャッフル動作はOFFになります。
- オーディオブック再生時は、**RPT** スイッチを押すごとに再生速度が「SLOW」、「NORMAL」、「FAST」に切り替わります。

■色々な再生のしかた

聞きたいアルバム、アーティスト、曲など色々な方法で選曲して再生することができます。

- ① **iPod MENU** スイッチを押して、メニューを表示します。
 - ② **TUNE/FOLDER** スイッチを回して、メニューを選びます。
- ・選んだメニューや曲がハイライトされ、再生が始まります。

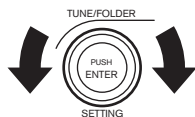

ZAA0249



ZAA0276

- ③さらに下の階層のメニューがある場合は、**PUSH ENTER** スイッチを押すと次の画面が表示されます。



知識

- **iPod MENU** スイッチを押すごとに、一階層ずつ前の画面に戻ります。

- 以下の再生方法があります。

表示	選曲方法
Playlists	プレイリストから選曲します。
Artists	アーティストのリストから選曲します。
Albums	アルバムリストから選曲します。
Songs	曲名リストから選曲します。
Podcasts	ポッドキャストのリストから選曲します。
Genres	クラシック、ジャズなどのジャンルリストから選曲します。
Composers	作曲者のリストから選曲します。
Audiobooks	オーディオブックのリストから選曲します。
ShuffleSongs	iPod®内のすべての曲を、自動的に順番を変えて再生します。

■対象iPodモデルとファームウェアバージョン

iPodモデル	ファームウェアバージョン
第1世代 iPod nano	1.3.1
第2世代 iPod nano	1.1.3
第3世代 iPod nano	1.0.2
第4世代 iPod nano	1.0.4
第5世代 iPod nano	1.0.1
第5世代 iPod®	1.2.1
iPod classic	1.1
	2.0.3
第1世代 iPod touch	2.1
第2世代 iPod touch	3.1.2
第3世代 iPod touch	3.1.2

■サポートiPod対象メディア

iPodメディア	サポート可否
Music	○
Podcast (Chapter無)	○
AudioBook (Chapter有)	○
Podcast (Chapter有)	○
動画ファイル	△ (※)

※動画ファイルをPodcastから選択した場合は音声のみ再生します。

知識

- 上記ファームウェアのバージョン以前のiPodを再生する場合は、AUX端子をお使いください。(P.157)
- いずれのモデルも最新のファームウェアにアップデートのうえ、ご使用ください。
- iPodの機種やファームウェアのバージョンによっては、一部機能の制限があります。
- 対応可能なモデル・ファームウェアのバージョンは変更になる可能性があります。最新状況は以下のURLでご確認ください。
http://www.nissan.co.jp/OPTIONAL-PARTS/NAVI_AUDIO/MOP/index.html
- 対応確認バージョン3.0.0以降でかつおよそ3,000曲以上の曲が入っているiPod touchを接続すると、正常に車載器側から楽曲検索ができないことがあります。その場合にはiPod touch内の楽曲をおよそ3,000曲以下にして車載器に接続しお使いください。

USBメモリの聞きかた

お手持ちのUSBメモリを接続し、USBメモリに収録された音楽ファイルを再生することができます。

■再生のしかた

- ①USBメモリをUSBコネクタに接続します。

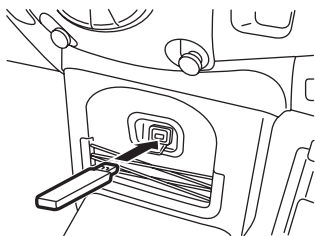

ZAA0602

- ②オーディオの電源を入れると再生を始めます。

- 他のモードになっているときは、**AUX**スイッチを押してモードを切り替えてください。

AUX

ZAA0374

🚗 アドバイス

- ハードディスクドライブを接続したり、カードリーダーやメモリーリーダーなどでメモリを接続すると、機器やデータが破損するおそれがあるため、使用しないでください。

📖 知識

- 早送り／早戻しなどの操作方法は、CDの聞きかた（P.148）と同じです。
- 音楽ファイルのみ再生できます。ビデオや写真などには対応していません。
- 本オーディオでは、USBメモリのフォーマットはできません。
- バッテリーが内蔵されているUSBメモリーオーディオを接続している場合、バッテリーは充電されます。

■仕様表

対応USB	USB2.0
対応ファイルシステム	FAT16、FAT32
フォルダ階層	フォルダ階層：8 フォルダ：255 ファイル：2,500
対応USBメモリの最大サイズ	4GB
テキスト文字数制限（表示）	半角英数・半角カタカナ26文字、全角13文字
対応ファイル拡張子	.mp3、.wma、.aac

📖 知識

- AACは、MPEG2-AACフォーマットによって作成された音楽ファイルを再生することができます。

AUX (外部入力)

ポータブルオーディオなど市販の外部機器を接続して再生することができます。

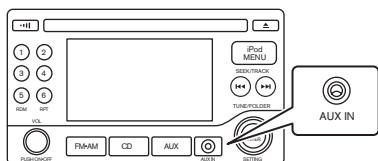

ZAA0273

- ① 外部機器に付属又は市販の接続ケーブルを外部機器に接続し、AUX (外部入力) 端子に接続します。
 - ・接続ケーブルはステレオミニプラグφ3.5mmに対応しています。
- ② AUXモードになっていない場合は、**AUX** スイッチを押して、外部入力 (AUX) に切り替えます。
 - ・**AUX** スイッチを押すごとに、AUX⇄USBにモードが切り替わります。

⚠ 注意

- ・AUX (外部入力) 端子に接続したケーブルや外部機器は、運転の妨げにならないようにしてください。

📖 知識

- 接続する外部機器によっては、外部機器から聞くときよりも大きな音量 (又は小さな音量) で再生される場合がありますので注意してください。
- 接続ケーブルのプラグに触れると、雑音が入る可能性があります。
- 接続している外部機器は、オーディオ本体で操作することはできません。(音量、音質調整のみ可能です。)
- オーディオ表示部に、外部機器の曲名などを表示することはできません。
- 外部機器の電源は、専用のバッテリーなどを使ってください。AUX端子で外部機器の充電はできません。また、車両の電源ソケットで充電しながら再生すると雑音が入る場合があります。

目次

⚠ 警告

走行する前に

走行するとき

室内装備の
使いかたつぎあの上
かたな

万のとき

サービス
データ

さくいん

故障かな…と考える前に

■CD (MP3、WMA、AAC)

症状	原因・対処方法
再生できない。	ディスクの裏表が間違っていて挿入されていないか、確認してください。
	ディスクに傷や汚れがついていないか確認し、汚れている場合はふき取ってください。 傷がついている場合は、再生できない場合があります。
	オーディオ本体に結露が生じている場合は、結露がおさまるまでしばらく（約1時間程度）お待ちください。
	オーディオ内部の温度が高くなっている場合は、ディスクを取り出し、しばらく待ってください。温度が常温に戻ると再生可能になります。
	音楽CD（CD-DAデータ）とMP3、WMA、AACファイルが混在している場合、MP3、WMA、AACファイルは再生できません。
	ファイル名やフォルダ名などが間違っている場合は再生できません。ファイル拡張子が「.mp3」「.wma」「.MP3」「.WMA」「.m4a」「.aac」であることを確認してください。また、ファイル名、フォルダ名などは規格に準拠した文字種、字数で入力してください。
再生が始まるまでに時間がかかる。	ディスクに記録されているフォルダ数やファイル階層が多い場合は、ファイルチェックに時間がかかる場合があります。
	マルチセッションの場合は再生までに時間がかかる場合があります。
音質が悪い。	ディスクに傷や汚れがついていないか確認し、汚れている場合はふき取ってください。
音切れ、音飛びする。	ソフト／ハードの組み合わせや書き込み速度、書き込みの深さ、幅などの規格が合わない可能性があります。書き込み速度を一番遅い速度にして書き込んでみてください。
音飛びする。	高ビットレートで書き込みしたデータの場合は、音飛びすることがあります。
約5秒間、無音再生し次の曲に移る。	MP3、WMA、AAC ではないファイルは再生できません。
	著作権保護により再生が禁止されているファイルの場合は、再生できません。
曲順が意図した順序に再生されない。	ライティングソフトで書き込まれた順序で再生されるため、意図した順序で再生されない場合があります。
CDの再生時間は表示されているが音が出ない。	ミックスモードのディスクの場合は、音楽データのトラックを選んで再生してください。

■ iPod®

症状	原因	処置方法
iPod®が認識されない。 ※「No iPod」又は「Check Device」と画面に表示される場合があります。	コネクタケーブルが正しく接続されていないか、iPod®が正しく動作していない。	コネクタケーブルを接続し直してください。 それでもiPod®が認識されない場合は、iPod®をリセットしてください。
	使用しているiPod®が、オーディオに対応していない。	iPod®及び対応機種を確認してください。
	iPod®ファームウェアが最新でない。	iPod®を最新のファームウェアにバージョンアップしてください。
	USB延長ケーブルの接続状態が悪い。	USB延長ケーブルを使用しないでください。
	USB接続の際、すばやく抜き差しをした。	ゆっくり抜き差しをしてください。
iPod®を操作できない。	iPod®にヘッドフォンなどが接続されたまま、オーディオに接続した。	iPod®をオーディオから取り外し、iPod®からすべての機器を取り外してから接続し直してください。
	iPod®が正しく動作していない。	iPod®の接続を外し、iPod®をリセットしてから再度接続してください。
	特定のアルバムアートが存在するアルバム／曲を再生した。	iPod®の接続を外してiPod®をリセットし、合わせて対象のアルバムアートを使用しないでください。
レスポンスが悪くなった。	1つのカテゴリ内の曲数が多い。	1つのカテゴリ内の曲数が多くなると、レスポンスが悪くなる場合があります。 特に、曲数が多くシャッフルをオンにしていると、iPod®の動作自体の反応が悪くなる場合があります。
iPod®の曲を再生できない。	コネクタが正しく接続されていない。	“カチッ”と音がするまでしっかり接続してください。
音が歪む。	iPod®のEQ機能（イコライザ機能）がオンになっている。	オフにしてください。

症状	原因	処置方法
充電完了までに時間がかかる。	—	充電を目的とする場合は、iPod®の再生を停止することをおすすめします。
iPod®の充電ができない。	オーディオの電源が入っていない。	オーディオの電源を入れてください。
オーディオに接続すると、iPod®の操作ができなくなる。	—	オーディオに接続中は、iPod®の操作はオーディオで行ってください。
音飛びする。	周辺環境（ノイズなど）や走行中の振動などにより、音が飛ぶことがあります。	iPod®を安定した場所に置き直して、USBコネクタとの接続を確認してください。
	USB延長ケーブルの接続状態が悪い。	USB延長ケーブルを使用しないでください。

■iPod®の制約事項について

症状	処置方法
iPod nano 3GでChapter分割されているPodcastを再生すると、プレイタイムの表示がずれる場合がある。	この機能には対応していません。
iPod nano 3GおよびiPod Classicでジャケット写真を再生すると、フリーズまたはリセットされる場合がある。	
iPod touchでPodcastを再生すると、Release dateが00/00/00と表示される。	

■USBメモリ接続

症状	原因	処置方法
USBメモリを認識しない。	USB延長ケーブルを使用している。	USB延長ケーブルを使用しないでください。
	HUBを使用している。	HUBを使用しないでください。
	使用しているUSBメモリが、オーディオに対応していない。	USBメモリの仕様を確認してください。
	USBメモリを接続する際、すばやく抜き差しをした。	ゆっくり抜き差しをしてください。

バックビューモニター★

- ナビゲーションシステム付車は、ナビゲーションシステム取扱説明書をお読みください。

バックビューモニターについて

キースイッチ（電源ポジション）がONのとき、セレクトレバーを**図**に入れると作動します。

車の後方の状況を確認して後退させることができます。

警告

- バックビューモニターは、後退操作を補助するシステムです。後退するときは、直接目で後方及び周囲の安全を確認しながら運転してください。

注意

- バックビューモニターの映像はレンズの特性により、画面に映る人や障害物の感覚が実際の位置や距離と異なります。

知識

画質の調整

- カメラ画面表示中にオーディオの **SETTING** スイッチを押すと、明るさ（BRIGHTNESS）と明暗（CONTRAST）調整モードになります。
- スイッチを回して調整します。

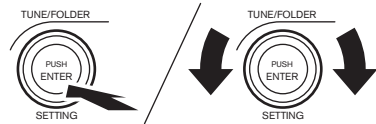

ZAA0269

表示線の見かた

- ① 車両後端約0.5m（赤色）
- ② 車両後端約1m（黄色）
- ③ 車両後端約2m（緑色）
- ④ 車両後端約3m（緑色）

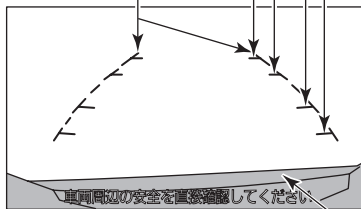

バンパー

ZAA0277

① 距離目安ライン

車両後方の距離の目安を示します。

② 車幅目安ライン

後退したときの車幅の目安を示します。

★：車種、グレード、オプションなどにより、装着の有無が異なります。

目次

警告

走行する前に

走行するとき

室内装備の
使いかたつきあの上かな
つかた万
一のときサー
ビスデー
タさ
くいん

使いかた

画面に表示される目安ラインを利用して駐車する例を説明します。

- ①セレクトレバーをにして、駐車スペースに入るようにゆっくりと後退します。

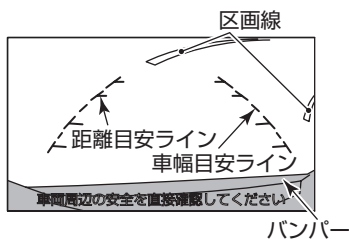

ZAA0278

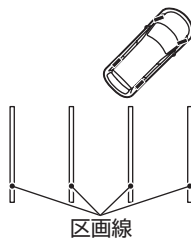

ZAA0286

- ②車の後部が駐車スペースの中に入ったら、車幅目安ラインと駐車スペースの左右の区画線が平行になるようにハンドルを操作します。

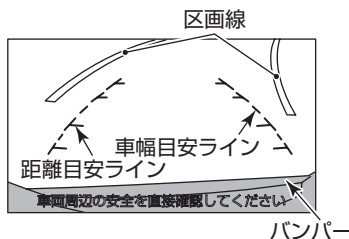

ZAA0279

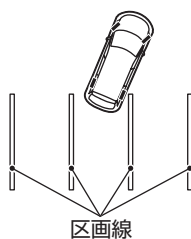

ZAA0296

- ③車幅目安ラインと駐車スペースの区画線が平行になったらハンドルをまっすぐ（直進状態）にして、ゆっくりと後退します。

知識

- 画面では車幅目安ラインと駐車スペースの区画線が平行に見えても、実際には平行ではない場合があります。
- 前記と逆方向の駐車スペースに駐車するときは、ハンドルの操作も左右逆になります。
- バックビューモニター使用時でもオーディオの一部の機能は操作することができます。

バックビューモニターの注意点



注意

- 絶対に画面の映像だけを見ながら後退しないでください。映像と実際の状況は異なることがあるため、車をぶつけたり、思わぬ事故を起こすおそれがあります。後退するときは、後方や周囲の安全を目視やミラーなどで直接確認してください。
- バックビューモニターの映像は、ルームミラーやドアミラーで見ると同様に左右反転させた鏡像です。
- 画面に表示される距離目安ライン、車幅目安ラインはあくまでも目安です。また、車両の乗車人数や燃料の容量、車両姿勢などによって距離目安ライン、車幅目安ラインの位置がずれます。実際のまわりの状況を直接目で確認してご使用ください。

■映し出す範囲

バンパー後端から車の後方を映します。

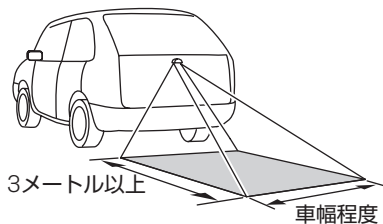

ZAA0280

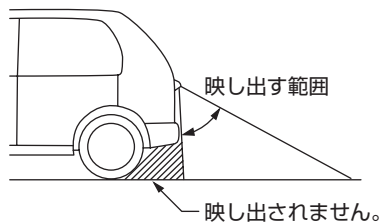

ZAA0281

🚗 アドバイス

- 車や路面の状況により、映る範囲が異なることがあります。

目次

警告

走行する前に

走行するとき

室内装備の
使いかた車と
あの手な
つきあ万
一のと
きサー
ビス
デー
タさ
く
い
ん

■カメラ

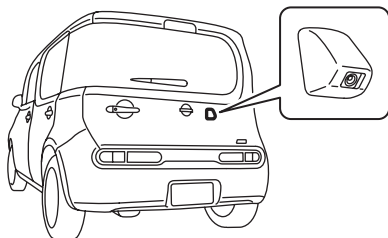

ZAA0282

⚠ 注意

- カメラ部は精密機械のため、強い衝撃を与えないでください。故障の原因となったり、破損して火災、感電の原因となります。

🚗 アドバイス

- カメラレンズ部に泥、雨滴、雪などが付着すると、バックビューモニターの映りが悪くなりますので、ぬれた柔らかい布で汚れをふき取ったあと、乾いた柔らかい布でふき取ってください。
- カメラ部には傷をつけないでください。画面の映像へ影響が出る場合があります。

🔍カメラレンズのお手入れ…P.188

■映像と実際の路面との誤差について

次のような場合には、画面の映像と実際の路面状況（距離や進路など）に誤差が生じます。

急な上り坂が後方にあるとき

後方に上り坂がある場合、距離目安ライン、車幅目安ラインは実際の距離よりも手前に表示されます。

- 上り坂に障害物がある場合には、障害物が実際よりも遠くにあるように見えます。

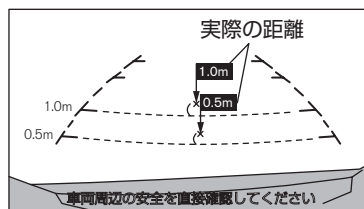

ZAA0369

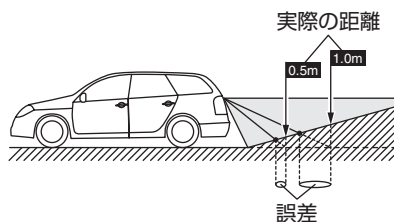

ZAA0283

急な下り坂が後方にあるとき

後方に下り坂がある場合、距離目安ライン、車幅目安ラインは実際の距離よりも後ろに表示されます。

- 下り坂に障害物がある場合には、障害物が実際よりも近くにあるように感じます。

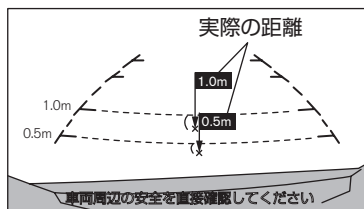

ZAA0370

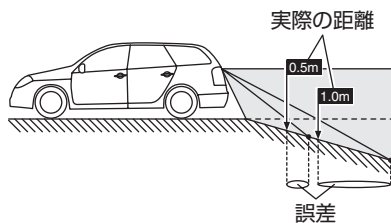

ZAA0284

立体物が近くにあるとき

距離目安ライン、車幅目安ラインは平面物（道路など）を対象にしています。そのため、張り出し部分のある立体物が近くにある場合には実際の距離と異なって表示される場合があります。

例

- Cの位置はBの位置よりも遠くに見えるように見えますが、実際はAの位置と同じ距離です。Aの距離まで下がるとぶつかることがあります。

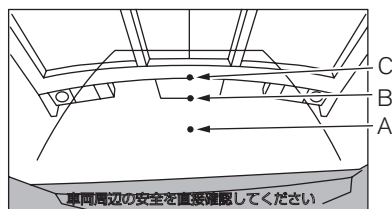

ZAA0371

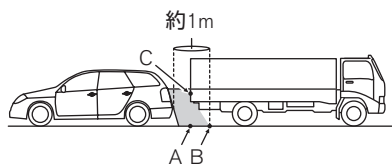

ZAA0285

故障かな…と考える前に

故障かな？	確認すること	対処方法
映像の映りが悪い	カメラレンズの前面ガラスが汚れていませんか？	カメラレンズを清掃してください。 (QP.188)
	カメラレンズに雨、雪などの水滴が付着していませんか？	
	太陽光や他車のヘッドランプの光が直接カメラレンズ面に当たっているため故障ではありません。当たっている光がなくなれば元に戻ります。	
	温度の急な変化によってカメラレンズ部が結露したため故障ではありません。しばらく走行すると元に戻ります。	
	暗い所や夜間時には映りが悪くなる場合がありますが故障ではありません。	
映像にちらつきが出る	蛍光灯などの照明の下にいるため故障ではありません。	
実際の色味と異なる	カメラの特性のため故障ではありません。	
映像が映らない	セレクトレバーがRになっていませんか？	セレクトレバーをRにしてください。
映像が正しい方向を向いていない	バックドアが開いていませんか？	バックドアを閉めてください。
映像が見づらい	カメラに強い光や反射光が入ったため故障ではありません。	
映像にスミヤ(※)が入る	バンパーなどから強い反射光が入ったため故障ではありません。	

※スミヤ：方向指示器の強い光が上下方向に光の帯のように出たもの。

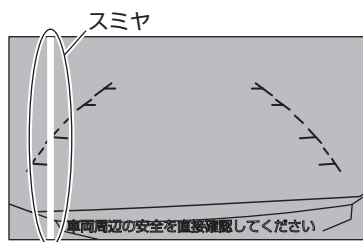

室内装備品の使いかた

サンバイザー

- 前方からの日差しを防ぐときは、下に下げて使います。
- 横からの日差しを防ぐときは、下に下げてフックから外し、横にして使います。

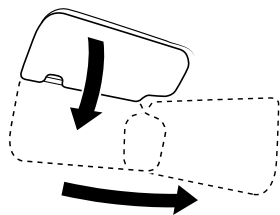

ESA1660Z

バニティミラー

- 運転席サンバイザー裏側にバニティミラー（鏡）が付いています。

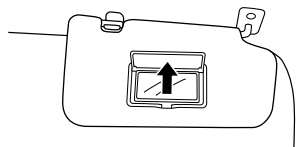

ESC0996Z

時計

キースイッチ（電源ポジション）がONのときに表示します。

知識

- バッテリーを外したときは、時刻の記憶が消去されます。バッテリーを接続後、正しい時刻に調整してください。

メーター内

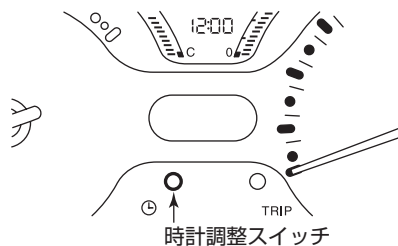

ZAA0241

■時刻を合わせるとき

- ①時計調整スイッチを3秒以上押し、時計調整モードにします。
（“時”と“:”が点滅）
- ②スイッチを押して“時”を調整します。
 - ・スイッチを押し続けると速く進みます。
 - ・調整後、約5秒間経過すると、“分”調整モードになります。
（“分”と“:”が点滅）

目次

警告

走行する前に

走行するとき

室内装備の
使いかたつ車との
あの上か
いかな

万のとき

サービステータ

さくいん

- ③スイッチを押して“分”を調整します。
- ・スイッチを押し続けると速く進みます。
 - ・調整後、約5秒間経過すると時計調整モードが終了し、通常の時計表示に戻ります。

■時報に合わせる時

- 時計調整スイッチを時報に合わせて約1秒～3秒間未満押します。
- 〈例〉12時01分～12時29分の間にスイッチを押すと、12時00分になります。
12時30分～12時59分の間にスイッチを押すと、1時00分になります。

オーディオ内*

- ナビゲーションシステム付車は、別冊のナビゲーションシステム取扱説明書をお読みください。

■時計の表示／非表示を切り替えるとき

- ① **SETTING** スイッチを7回押し、時計設定画面にします。
(「Setting Clock」、「On-screen Clock」と表示)
- ② **TUNE/FOLDER** スイッチを回して「ON」又は「OFF」を選択します。
「ON」・・・表示
「OFF」・・・非表示

■時刻を合わせる時

- ① **SETTING** スイッチを8回押し、時計調整画面にします。
(「Setting Clock」、「Clock Adjust」と表示)

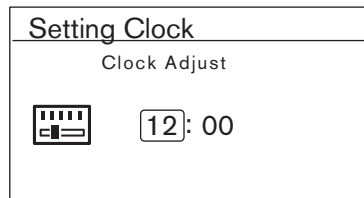

ZAA0271

- ② **TUNE/FOLDER** スイッチを左右に回して“時”を調整し、スイッチを押して決定します。

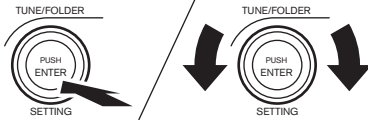

ZAA0269

- ③ **TUNE/FOLDER** スイッチを左右に回して“分”を調整し、スイッチを押して決定します。

知識

- 時計調整をする前に時計表示「ON」を選択していないと、時計調整をしても表示されません。

室内照明

アドバイス

- エンジン停止時に長時間点灯させないでください。バッテリーがあがりエンジンの始動ができなくなります。

バッテリーセーバー

- スイッチが中立（マップランプのスイッチBは水平）位置のとき、ドアを開けたまま約15分以上放置した場合には、バッテリーあがりを防止するためランプが消灯します。（ラゲッジランプを除く）

■マップランプ

次のように点灯・消灯します。

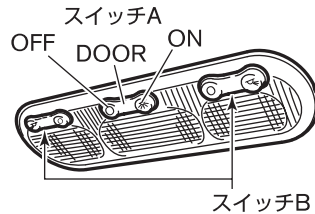

ZAA0712

スイッチA

スイッチ位置	点灯・消灯のしかた
ON	常時点灯
DOOR 中立	ドアを開けると点灯し、閉めると消灯します。
OFF	消灯

スイッチB

スイッチ位置	点灯・消灯のしかた
	常時点灯
○ (水平)	スイッチAが中立のとき、ドアを開けると点灯し、閉めると消灯します。

■ルームランプ

次のように点灯・消灯します。

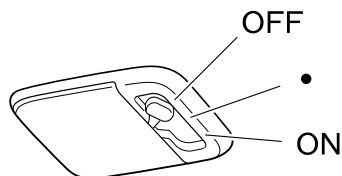

ESA1312Z

スイッチ位置	点灯・消灯のしかた
ON	常時点灯
● (中立)	ドアを開けると点灯し、閉めると消灯します。
OFF	消灯

キー連動室内照明システム

ドアの施錠、解錠に連動して、マップランプとルームランプが点灯・消灯します。

- スイッチが中立位置にあるときに作動します。
- リモートコントロールエントリーシステム付車は、キーがキースイッチから抜かれているときに作動します。
- インテリジェントキー付車は、電源ポジションがOFF又はLOCKのときに作動します。

乗車時

- 運転席ドアを解錠すると、ランプが約15秒間点灯後、消灯します。
- ランプ点灯中に、キースイッチ（電源ポジション）をAcc（インテリジェントキー付車のみ）又はONにするか、運転席ドアを施錠すると消灯します。

降車時

- リモートコントロールエントリーシステム付車は、キーをキースイッチから抜きとると、ランプが約15秒間点灯後、消灯します。
- インテリジェントキー付車は、電源ポジションをOFF又はLOCKにするとランプが約15秒間点灯後、消灯します。
- ランプ点灯中に運転席ドアを施錠すると消灯します。

■ラゲッジランプ

次のように点灯・消灯します。

スイッチ位置	点灯・消灯のしかた
ON	バックドアを開けると点灯し、閉めると消灯します。
OFF	消灯

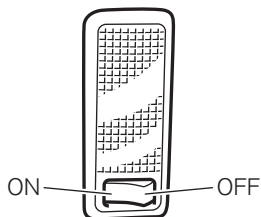

ZAA0239

カップホルダー／ボトルホルダー

警告

- 運転中は、信号待ちなどの停車中に使ってください。走行中に飲物を出し入れすると前方不注意となり、思わぬ事故につながるおそれがあります。

注意

- 飲物の容器によっては確実に固定されないことがあるため、こぼさないよう注意してください。

■ボトルホルダー

- 各席ドア部にあります。
- ペットボトルのふたを閉めてから収納してください。

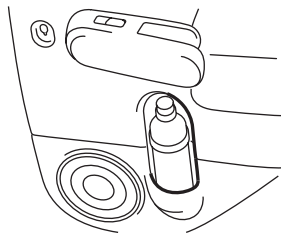

ZAA0244

■前席用カップホルダー

運転席

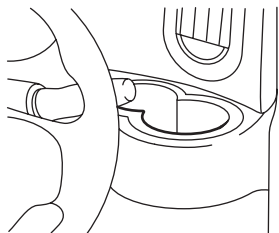

ZAA0242

フロントシートシークレットボックス内

- フロントシートシークレットボックス（OP.172）の中にカップホルダーがあります。

■後席用カップホルダー★

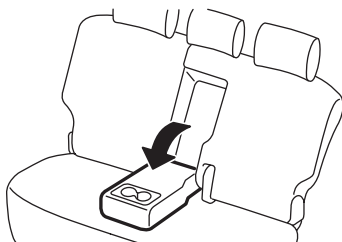

ZAA0245

フロントシートシークレットボックス

レバーを引いて、ボックスを引き出します。

- カップホルダーとして使うときは、最初にロックする位置まで引き出して使います。
- 収納ボックスとして使うときは、さらにボックスを引き出して使います。カップホルダーを取り外して収納スペースを広げることができます。

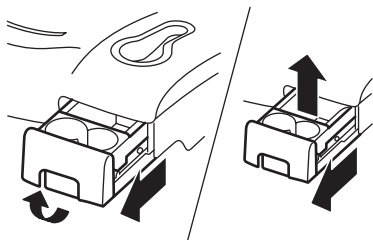

ZAA0243

⚠ 注意

- 使わないときは格納し、使用中はつまずいたり物を引っ掛けたりしないように注意してください。また、走行中はボックスがロックしていない位置で使用しないでください。思わぬケガや事故につながるおそれがあります。
- 運転席シートをスライドするとき、飲物がこぼれないように注意してください。また、最前端位置付近までシートをスライドしたとき、ボックスが足元パネルと干渉し破損するおそれがありますので注意してください。

グローブボックス

- ノブを手前に引いて開けます。
- 閉めるときは、前方へ押ししてロックします。

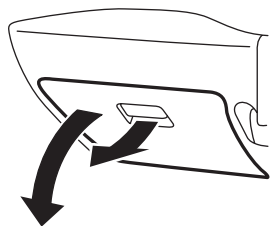

ZAA0246

⚠ 注意

- グローブボックスを開けたまま走行しないでください。ブレーキをかけたとき収納した物が飛び出したり、ふたに当たるなどして、思わぬケガをするおそれがあります。
- ふたを開けるときは、ゆっくり開けてください。ふたを全開にしたとき、身体に当たるおそれがあります。

電源ソケット

キースイッチ（電源ポジション）がAcc又はONのとき使えます。

カーアクセサリーの電源をとるときや、市販の車載電話及び携帯電話の車載キットの電源をとるときに使います。

- キャップを引き抜いて使います。
- 使わないときは、キャップをしてください。

容量は12V（ボルト）、10A（アンペア）、120W（ワット）です。

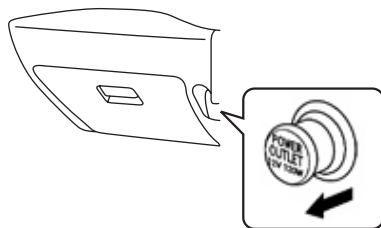

ZAA0289

⚠ 注意

- 2マタソケットなどでタコ足配線をしないでください。
- 安全のため、消費電力120W以下のものを使ってください。
- 相手プラグをソケットの奥まできちんと挿入して使ってください。挿入が不完全になると、異常発熱し、車両のヒューズが切れる場合があります。
- 相手プラグを挿入したり抜いたりするときは、使用機器側の電源スイッチをOFFにするか、キースイッチ（電源ポジション）をLOCKにしてください。
- 使用中や使用直後はソケットや相手プラグが熱くなっていることがあるため、注意してください。
- シガーライターをソケットに差し込まないでください。
- ソケットに水などがかからないようにしてください。
- ソケットには指や金属などを入れないでください。

🚗 アドバイス

- バッテリーあがりを防止するため、エンジンをかけて使ってください。また、アイドリング状態で長時間使ったり、エアコン、ヘッドランプ、リヤウインドーデフォグガーなどを同時に使わないでください。

クラスターネットポケット

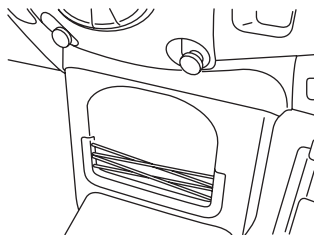

ZAA0594

🚗 アドバイス

- ネットを強く引っ張ったり、大きすぎる物などを入れたりしないでください。ネットが破損するおそれがあります。

フロントシートセンタートレイ

小物入れとしてお使いください。

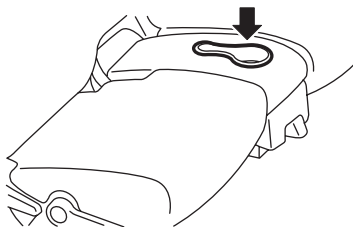

ZAA0288

🚗 アドバイス

- カップホルダーとしては使わないでください。容器が固定されず、飲物がこぼれてシートや室内を汚すおそれがあります。

どこでもフック

- 買い物袋などを引っ掛けるときに使います。

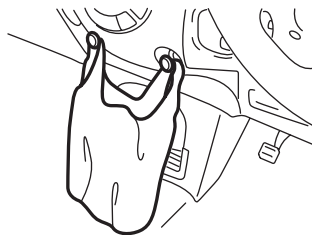

ZAA0603

- エアコンの下側と後席ドア部にフック穴が4箇所、フックは2個付いています。
- フックを取り外して、別のフック穴に付け替えることができます。

取り外しかた

- フックを上側に持ち上げてから外します。

取り付けかた

- フックをイラストの向きにあわせて、取り付け穴の上側に差し込んでから下に押し込みます。

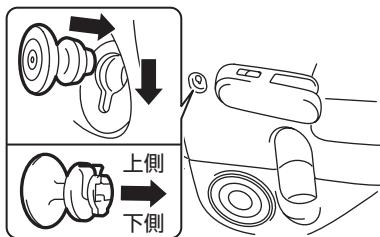

ZAA0290

⚠ 警告

- 取り外したフックは、お子さまが飲み込まないように注意してください。

🚗 アドバイス

- フックを無理に手前に引っ張って外したり、1.5kg以上の物を掛けないでください。フックが破損するおそれがあります。

📖 知識

- フックを追加で購入することができます。詳しくは、日産販売会社にご相談ください。

ラゲッジフック

- ラゲッジルームの左右に3箇所ずつあります。

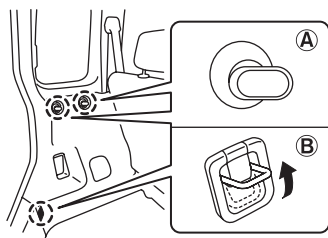

ZAA0294

🚗 アドバイス

- フックⒶには3kg以上、フックⒷには10kg以上の物を掛けないでください。フックが破損するおそれがあります。

ラゲッジサイドポケット

- 後席右側にあります。



ZAA0257

⚠ 注意

- 重い物や長い物を入れないでください。落ちてきて、思わぬケガをするおそれがあります。

フロアカーペット*

この車（年式）専用のフロアカーペットが設定されています。床の上にしっかりと固定して正しく使用してください。

■固定のしかた

床面には日産純正フロアカーペット用の固定クリップが付いています。

- ①フロアカーペットを床の形状に合わせて敷きます。
- ②フロアカーペットの取付穴に固定クリップのピンを通し、確実に固定します。

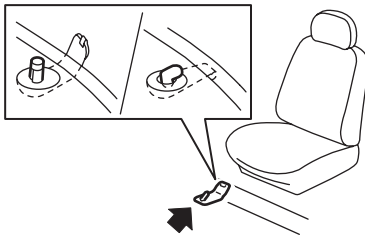

ZSS0043

※車種により、固定クリップ・ピンの形状や、各シートごとに設定されている数量は異なります。詳しい固定方法は、日産販売会社にお問い合わせください。

⚠ 警告

- この車（年式）専用のフロアカーペットを、床の上にしっかりと固定して正しく使用してください。フロアカーペットがずれて各ペダルと干渉し、思わぬスピードが出たりブレーキが効きづらくなるなど、重大な傷害につながるおそれがあります。

運転席にフロアカーペットを敷くときは

- 日産純正品であっても、他車種及び異なる年式のフロアカーペットは使用しない。
- フロアカーペットでペダルを覆わない。
- フロアカーペットを重ねて敷かない。
- フロアカーペットがずれないように固定クリップで確実に固定する。
- 運転席専用のフロアカーペットを使用する。
- フロアカーペットを前後逆さまにしたり、裏返して使用しない。

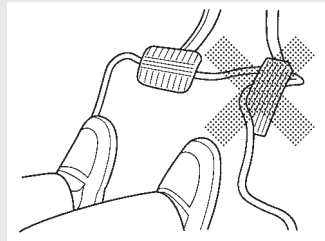

ESD0143Z

運転する前に

- フロアカーペットが正しく固定されていることを定期的を確認し、洗車後は必ず確認する。
- エンジン停止時及びセレクトレバーがPのときに各ペダルをいっばいに踏み込み、フロアカーペットと干渉しないで運転に支障がないことを確認する。

★：車種、グレード、オプションなどにより、装着の有無が異なります。

目次

⚠ 警告

走行する前に

走行するとき

室内装備の
使いかた

車との上手な
つきあいかた

万のとき

サービスデータ

さくいん

車との上手なつきあいかた 5

●快適ドライブのために……………	180
雨の日の快適ドライブ……………	180
夏の快適ドライブ……………	181
寒冷時の取り扱い……………	182
タイヤチェーンについて……………	186
●お手入れのしかた……………	187
外装のお手入れ……………	187
内装のお手入れ……………	189
その他のお手入れ……………	191
タイヤの交換……………	192

目次

△
警告走行
する
前に走行
する
とき室内
装
備
の
使
い
か
た車
と
の
上
手
な
つ
き
あ
い
か
た万
一
の
と
きサ
ー
ビ
ス
テ
ー
タさ
く
い
ん

快適ドライブのために

雨の日の快適ドライブ

■窓ガラスがくもるとき

フロント、サイドウィンドーガラス

エアコンで除湿します。

エアコンの吹き出し口をにして、吸い込み口は外気導入にします。冬でもエアコンを活用してください。

窓ガラスのくもりの取りかた…
P.136、141



知識

- 早くくもりを取りたいときは、吹き出し温度を高くし、吹き出し風量を多くします。

バックドアガラス

リヤウィンドーデフォグスイッチ (OP.107) を使い、くもりを取ってください。

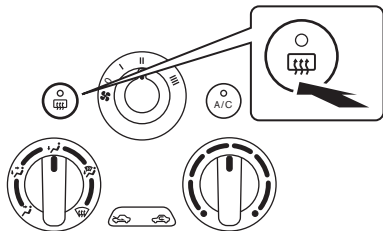

ZPA0164

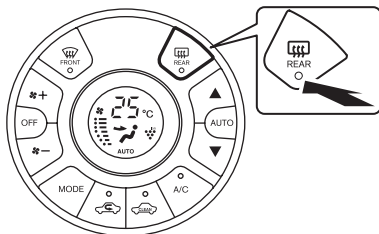

ZPA0888

※車種により、スイッチの位置と形状が異なります。

■ガラスが油膜でギラギラするとき

ガラスクリーナーを使って、ガラスの表面やワイパーのゴムを清掃してください。

アドバイス

- 油膜があると、雨の夜などは対向車の光が乱反射して見にくくなることがあります。

■ワイパーのふき残しがあるとき

- ワイパーブレードのゴムが摩耗していたり、異物がかみ込んでいると線が残ります。ワイパーブレードを清掃し、異物を取り除いてください。
- ゴムが摩耗しているときは、早めにゴムを交換してください。

アドバイス

- ワイパーゴムの交換については、日産販売会社にご相談ください。

夏の快適ドライブ

■オーバーヒートを防ぐために

日常点検で冷却水の量を点検してください。

水温計がオーバーヒートを示しそうになったら、安全な場所に停車して冷やしてください。

🔍オーバーヒートしたときは…P.204

🚗 アドバイス

- 地面に水漏れの跡があるときや、冷却水が早くなるときは、日産販売会社で点検を受けてください。

■炎天下で駐車するとき

シートやハンドルに白い布やサンシェードなどを掛けたり、ボディにカバーなどを掛けて温度の上昇を防いでください。熱に弱い製品は車内に置かないでください。

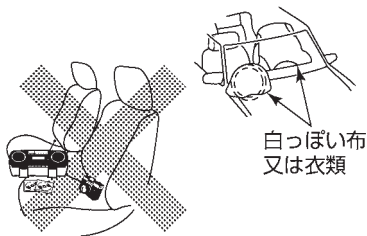

白っぽい布
又は衣類

ZSD0011

⚠️ 警告

- お子さまや介護が必要な方だけを車内に残さないでください。炎天下では車内が高温になり、生命にかかわるおそれがあり危険です。

⚠️ 注意

- 炎天下では、樹脂部品や金属部品が高温になっていることがあり、触れるとやけどをするおそれがあります。特に小さいお子さまを乗せるときは注意してください。また、車内が高温になるので、CD、カメラ、サングラスなど樹脂製の小物、ガスライターや炭酸系の飲物などを置いたままにしないでください。変形したり爆発するおそれがあります。特にインストルメントパネルの上など、直射日光の当たる場所は大変高温になるので注意してください。

■海に出かけたあとは

- 車体に付着した塩分を早めに落としてください。塩分を付着させたまま放置しておくと、サビの原因となります。
- 洗車するときは、下回りも念入りに洗ってください。

目次

⚠️ 警告

走行する前に

走行するとき

室内装備の
使いかた車との上手な
つきあいかた

万一のとき

サービスデータ

さくいん

寒冷時の取り扱い

車の冬じたく

■エンジンオイルの準備

外気温に応じたエンジンオイルを使ってください。

- サービスマニュアル（エンジンオイル）…P.232

■バッテリー液の点検、補給

●メンテナンスノート「簡単な整備のしかた」をお読みください。

■冷却水の濃度点検

冷却水の凍結を防ぐため、エンジンクーラントの濃度を点検してください。

エンジンクーラントの濃度	凍結温度
30%	約-15℃
50%	約-35℃

冷却水を補充・交換するときは、日産純正スーパーロングライフクーラント（50%希釈品）をお使いください。

- サービスマニュアル（冷却水）…P.233

🚗 アドバイス

- 寒冷地仕様車は工場出荷時に50%にしています。
- 冷却水の点検・補充・交換は日産販売会社にご相談ください。

■冬用タイヤ、タイヤチェーンの準備

- 冬用タイヤに交換するときは、4輪とも必ず指定サイズで同一の銘柄、パターン（溝模様）のタイヤに交換してください。（●P.194）
- タイヤチェーンはお客様のタイヤサイズに合った日産純正品をおすすめします。（●P.186）

■ウオッシャー液の濃度点検

ウオッシャー液の凍結を防ぐため、ウオッシャー液容器に記載してある凍結温度を参考に、外気温に応じた希釈割合（濃度）にしてください。

日産純正ウインドーウオッシャー液をおすすめします。

- ウオッシャー液の補給…P.191

⚠️ 注意

- 外気温に応じた希釈割合に合わせてください。不適合の場合、ウインドーガラスに噴射した液が凍結し、視界不良となるおそれがあります。

■寒冷地用ワイパーブレードの装着

寒冷地用のワイパーブレードを装着するときは、お車に合った日産純正部品をお使いください。

詳しくは、日産販売会社にご相談ください。

リヤワイパーブレードについては、寒冷地専用ワイパーアームとセットでお使いください。(寒冷地仕様車を除く)

⚠ 注意

- 高速走行時は通常のワイパーブレードよりふき取りにくくなります。速度を落として走行してください。

🚗 アドバイス

- 降雪期以外は通常ブレードに戻してください。

🔍ワイパーブレードの交換…メンテナンスノート「簡単な整備のしかた」をお読みください。

出発前の準備

■窓ガラスの雪や霜を落とす

プラスチックの板などを使って、ガラスを傷つけないように落としてください。

⚠ 警告

- ルーフに積もった雪は落としてください。窓ガラスに雪が滑り落ちると視界の妨げとなり、思わぬ事故につながるおそれがあります。

■足回りの着氷を落とす

足回り（ブレーキホース、フェンダー裏側など）に付着した氷塊を、部品を破損しないように注意して取り除いてください。

■靴の雪を落とす

乗車時、靴に付いた雪はよく落としてください。ペダル類の操作時に滑ったり、窓ガラスのくもりの原因となります。

■車が凍結したら

凍った部分にお湯をかけて氷を溶かしてください。溶けたらすぐにふき取ってください。

アドバイス

- ドアなどの開閉部分を無理に開けないでください。ゴムがはがれたり損傷するおそれがあります。
- ワイパー、ドアミラー、パワーウィンドーなどを無理に動かさないでください。装置が損傷するおそれがあります。
- ドアのキー穴部には、お湯をかけないでください。凍結するおそれがあります。

雪道を走行するとき

■滑りやすい路面の走りかた

- 滑りやすい路面での急発進、急加速、急ブレーキ、急ハンドルなど無理な運転は危険ですのでしないでください。雪道や凍結路では速度を落とし、車間距離をとり、ゆとりある運転をしてください。

- 雪道、凍結路では早めに冬用タイヤ、タイヤチェーンなどを装着して走行してください。

 タイヤチェーンについて…P.186

- 雪道を走行するときは、4WD車は2WD-4WD切替えスイッチを4WD側に切り替えます。

 2WD-4WD切替えスイッチ…P.123

■走行中の雪の付着に注意

- ブレーキに付着した雪が凍結し、ブレーキの効きが悪くなる場合があります。ときどきブレーキの効き具合を確認してください。

効きが悪いときは、前後の車との距離を十分とり、低速走行で効きが回復するまでブレーキペダルを軽く踏んでください。

- フェンダーの裏側に付いた雪が積もり、ハンドルの切れが悪くなる場合があります。ときどき確認して雪を取り除いてください。

寒冷時の駐車

■長時間駐車するとき

- セレクトレバーをPに入れ、パーキングブレーキをかけずに輪止めをしてください。パーキングブレーキをかけると、ブレーキが凍結して解除できなくなるおそれがあります。
- フロントグリルを風が吹いてくる方向に向けて駐車しないでください。エンジンルームに雪が入ったりエンジンが冷えて始動しにくくなります。
- 軒下や樹木の下には駐車しないでください。落雪で車が損傷するおそれがあります。
- 雪が降りそうなきや降雪時にはワイパーアームを起こしておいてください。ブレードと窓ガラスが凍結し、破損するおそれがあります。

雪道を走行したあとは

- 凍結防止剤をまいた道路を走行したあとは、サビの原因となるので早めに洗車してください。洗車するときは、下回りも念入りに洗ってください。

アドバイス

- 寒冷時に洗車をするときはブレーキに直接水がかからないように注意してください。ブレーキ装置に水が入ると凍結し、走行できなくなるおそれがあります。

目次

 警告

走行する前に

走行するとき

室内装備の
使いかた車とのお上手な
つきあいかた

万のとき

サービスデータ

さくいん

タイヤチェーンについて

- タイヤチェーンは必ず前2輪に装着してください。4WD車も前2輪に装着してください。
- お客様のタイヤサイズに合ったタイヤチェーンでも使用できない場合があります。
タイヤチェーンはお客様の車に適合した日産純正品をおすすめします。適合するタイヤチェーンについては日産販売会社にご相談ください。

■ 装着の前に

- 安全に作業できる平坦な場所に停車してください。
- パーキングブレーキをかけエンジンを止めます。さらに、非常点滅表示灯を点滅させ、必要に応じて停止表示板（又は停止表示灯）を置きます。

■ 装着のしかた

- タイヤチェーンは付属の取扱説明書に従って正しく装着してください。



注意

- 不適正に装着したり、タイヤサイズに合わないものなどを使用すると、ブレーキ配管やフェンダーなどを破損するおそれがあります。

アドバイス

- スペアタイヤにはタイヤチェーンを装着できません。前輪がパンクした場合は、スペアタイヤを後輪に取り付け、外した後輪を前輪に取り付けてから、チェーンを装着してください。
- タイヤチェーンを装着すると、ホイールカバーやアルミホイールに傷をつけるおそれがあります。ホイールカバーは外してください。
- タイヤチェーンを装着したときはタイヤチェーンに付属の取扱説明書で指示された速度で走行してください。安全が損われたりタイヤチェーンが切れやすくなります。
- 雪のない舗装路ではチェーンを装着したまま走行しないでください。路面を損傷したり、チェーンの摩耗を早め、寿命が短くなります。また、4WD車は機構に無理がかかり故障の原因となります。
- タイヤチェーンを装着しているときは、突起しているところや穴の上を走行したり、急ハンドルやタイヤがロックするようなブレーキ操作をしないでください。

お手入れのしかた

外装のお手入れ

塗装面を美しく保つために

■駐車、保管場所に注意

風通しの良い車庫や屋根のある場所をおすすめします。

■洗車・ワックスがけの実施

- 塗装面に付着した汚れをそのままにすると、変色やサビの原因となります。次のような場合はすぐに洗車してください。
 - ・ ばい煙、虫の死がいや鳥のふん、樹液、鉄粉、コールトールなどが付着したとき。
 - ・ 海岸地区、凍結防止剤を散布した道路を走行したあと。
 - ・ ほこり、汚れがひどいとき。

アドバイス

- ケミカル用品などは用途により使い分けが必要です。用途にあったものをお使いください。
- ベンジン、シンナーなどの有機溶剤や酸、アルカリ性の溶液を使わないでください。変色やしみの原因となります。

洗車のしかた

■水洗いするとき

- ① 水をかけながら下回りの汚れを洗い流します。
- ② 水をかけながら塗装面の高い位置から低い位置の順にセーム皮や柔らかいスポンジなどで汚れを落とします。
 - ・ 汚れがひどいときは、ボディシャンプーなどを使い、その後十分に水で洗い流します。
- ③ はん点が残らないように水をふき取ります。

注意

- 下回りを洗うときはケガをしないように注意してください。

アドバイス

- 洗車するときは、エンジンルーム内に水をかけないでください。エンジンの始動不良やエンジンの不調、電気部品の故障などの原因になるおそれがあります。
- 硬いブラシや、たわしなどは使わないでください。塗装面を傷つけるおそれがあります。
- 寒冷時に洗車をするときはブレーキに直接水がかからないように注意してください。ブレーキ装置に水が入ると凍結し、走行できなくなるおそれがあります。

目次

 警告

走行する前に

走行するとき

室内装備の
使用かた車との上手な
つきあいかた万
一
の
と
き

サービステータ

さく
い
ん

■洗車機を使うとき

洗車機で洗車するときは、アンテナを外してください。

●アンテナの外しかた…P.143

自動洗車機

ドアミラー（●P.60）を格納してください。

高圧（コイン）洗車機

洗車ノズルと車体の距離を十分離して洗車してください。

⚠ 注意

- バックビューモニター付車は、高圧洗車機で洗車する場合、カメラの周囲部に直接水をかけないでください。カメラレンズに結露などが発生したり、故障や火災、感電の原因になります。

🚗 アドバイス

- 自動洗車機で洗車すると、ブラシの傷がつき、塗装の光沢が失われたり劣化を早めることがあります。
- 自動洗車機で洗車すると、リヤワイパーを破損するおそれがあります。
- ドアガラスのまわりに高圧ノズルを近づけないでください。車内に水が漏れるおそれがあります。

カメラレンズのお手入れ★

中性洗剤を薄めて柔らかい布に含ませふき取ります。さらに乾いた柔らかい布でふき取ります。

🚗 アドバイス

- カメラレンズをアルコール、ベンジン、シンナーなどでふかないでください。変色などの原因になります。

ワックスをかけるとき

ワックスがけは1か月に1回程度、又は水はじきが悪くなったときに行ってください。かけかたは普通塗装車、メタリック及びパール塗装車とも同じです。

■ワックスのかけかた

- ①塗装面の汚れを洗車などで取り除きます。
- ②塗装面が冷えているとき（体温以下が目安）にワックスをかけます。かけかたはワックス容器に記載してある説明に従ってください。

🚗 アドバイス

- 塗装されていないバンパー、スポイラーなどの樹脂部品には、ワックスを使用しないでください。ムラになることがあります。
- コンパウンド（研磨剤）の入ったワックスを使うと、塗装面の光沢や水をはじく特性が失われることがあります。

■ワックスの選びかた

- コンパウンド（研磨剤）の入っていない、塗装に適したワックスを使ってください。日産純正カーワックスをおすすめします。詳しくは、日産販売会社にご相談ください。

アルミロードホイールのお手入れ*

- 中性洗剤を含ませたスポンジなどを使い、汚れを洗い落としてください。日産純正クリーナーをおすすめします。
- ※ 詳しくは、日産販売会社にご相談ください。

🚗 アドバイス

- 変色やしみの原因になったり、傷をつけるおそれがあるため、次のことをお守りください。
 - ・ 強酸性、強アルカリ性の洗剤は使わない。
 - ・ 洗剤はホイールの表面が冷えているときに使用する。(体温以下が目安)
 - ・ 洗剤を使用したあとは、早めに十分洗い流す。
 - ・ 硬いブラシやコンパウンド(研磨剤)の入った洗剤などは使わない。

軽い補修のしかた

塗装面の小さい傷はタッチアップペイントを使い、早めに傷部を補修してください。サビの発生を防ぎ、塗装面を長持ちさせます。

内装のお手入れ

⚠️ 注意

- 車内に水をかけないでください。オーディオやスイッチ類、フロア下の配線や電気部品などに水がかかると故障するおそれがあります。

🚗 アドバイス

- ベンジン、シンナーなどの有機溶剤や酸、アルカリ性の溶液を使わないでください。変色やしみの原因となります。また、各種クリーナー類には、これらの成分が含まれているおそれがありますので確認してから使ってください。

カーペットの汚れ取り

電気掃除機でほこりを取り除き、日産純正ルームクリーナーなどで汚れを落としてください。

フロアカーペットを取り外したときは、敷き直すときにフロアカーペットがずれないように固定クリップで正しく確実に固定してください。

📍フロアカーペット…P.177



TCA0145Z

布、ビニールレザーの汚れ取り

中性洗剤を薄めて柔らかい布に含ませ、軽くふき取ります。さらに水に浸した布を固くしぼってふき取ります。

汚れがひどいときは、日産純正ルームクリーナーなどで汚れを落としてください。

中性洗剤 水



TCA0146Z

バックドアガラス、フロントガラスの清掃

- ガラスの内側を清掃するときは、熱線やアンテナ線[★]を切らないように水を含ませた柔らかい布で熱線やアンテナ線[★]にそって軽くふいてください。
- ガラスクリーナー、洗剤などは使わないでください。

モニターのお手入れ[★]

キースイッチ（電源ポジション）をOFFにし、乾いた柔らかい布でふきます。

汚れがひどいときは、中性洗剤を少し含ませて（水滴が付かない程度）ふきます。

🚗 アドバイス

- 硬い布やアルコール、ベンジン、シンナーなどの有機溶剤や化学ぞうきんは使用しないでください。傷がついたり、変質するおそれがあります。
- 水や芳香剤などの液体をかけないでください。本体内部に液体が入りこむと故障する原因になります。

📖 知識

- モニターに内蔵している小型蛍光灯は消耗品です。画面が極端に暗くなったり、ちらつきが出たときは交換が必要です。日産販売会社にご相談ください。

その他のお手入れ

ウオッシャー液の補給

- ウオッシャー液が不足しているときは、ウオッシャータンクのキャップを外し、ウオッシャー液を補給してください。ウオッシャー液容器に記載してある凍結温度を参考に、外気温に応じた希釈割合（濃度）にして補給します。
- ふたの穴を押さえ、引き抜くと、スポイト式にウオッシャー液の残量が点検できます。
引き抜いたときにウオッシャー液がチューブ下端にしか入らないと、ウオッシャータンクはほぼ空の状態です。
日産純正ウインドーウオッシャー液をおすすめします。

☉ウオッシャータンク容量…P.233



ZSD0006

⚠ 注意

- ウオッシャー液を補給するときは、液を高温部につけないようにしてください。出火するおそれがあります。

🚗 アドバイス

- ウオッシャー液のかわりに石けん水などを入れないでください。
塗装面がしみになるおそれがあります。

📖 知識

- フロントワイパーとリヤワイパーのウオッシャータンクは兼用です。

タイヤの交換

⚠ 注意

- タイヤはゴム製品のため、徐々に劣化します。安全を確保するため、5～7年を目安に必ず点検を受けてください。点検については日産販売会社へご相談ください。

■ タイヤの位置交換 (ローテーション)

左右それぞれで前後タイヤの交換を行ってください。

タイヤの偏摩耗を防ぎ、寿命を伸ばすために、約5,000km走行ごとに定期的な位置交換をおすすめします。

🔍 タイヤ交換のしかた…P.221

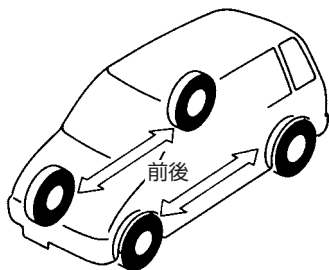

TCA2431Z

⚠ 注意

- タイヤ間に著しい摩耗差があったり、空気圧が規定値より著しく異なると、車の性能が十分発揮できなくなり、安全性を損ねたり故障の原因になります。

🚗 アドバイス

- タイヤの位置交換と同時に空気圧も点検してください。
- タイヤの位置交換については、日産販売会社にご相談ください。

📖 知識

- 車載のジャッキを使って、タイヤの交換を行うときは、スペアタイヤを使って1輪ずつ交換してください。

■タイヤ空気圧の点検

- タイヤの空気圧は、走行前のタイヤが冷えているときに点検・調整してください。

タイヤ接地部のたわみが大きいときは、空気圧が不足しています。すみやかに調整するか、日産販売会社にご相談ください。偏平タイヤの空気圧はたわみ状態ではわかりにくいので、タイヤエアゲージを使用し点検してください。

- タイヤ空気圧は自然に少しずつ低下します。月に一度はタイヤエアゲージを使用してタイヤ空気圧が適正であるか点検してください。
- タイヤ空気圧は走行に伴い約1割程度上がることがあります。
- タイヤの空気圧は運転席ドア開口部に表示、及び巻末のサービスデータに記載してあります。

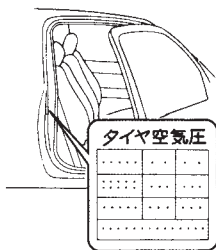

TCB0059Z

⚠ 注意

- タイヤの空気圧が不足したまま走行すると、バースト（破裂）するなど、思わぬ事故につながるおそれがあります。

■タイヤ摩耗の点検

- 摩耗限界表示（ウェアインジケータ）が表れたら、タイヤを交換してください。

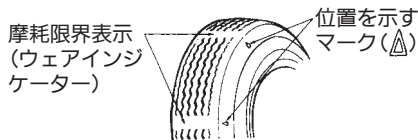

TCD0071Z

■タイヤ・ロードホイールを交換するとき

- タイヤを交換するときは、4輪とも同時期に行い、必ず指定サイズで同一の銘柄、パターン（溝模様）のタイヤを取り付けてください。
- タイヤサイズは運転席ドア開口部のタイヤ空気圧表示を参照してください。

⚠ 注意

- 指定サイズ以外のタイヤ・ロードホイールは絶対に取り付けしないでください。不適合なタイヤ・ロードホイールを取り付けると、安全性が損われ、思わぬ事故につながるおそれがあります。
- 特に4WD車は径が異なるタイヤを装着すると、車の機構に無理がかかり、重大な故障につながります。また、VDC付車もシステムが正常に作動しないことがあります。次のようなタイヤの装着はしないでください。
 - ・摩耗差の大きいタイヤの装着
 - ・前輪又は後輪だけに冬用タイヤを装着
 - ・サイズや種類の異なるタイヤを個々に装着
- タイヤの交換をするときは、日産販売会社にご相談ください。

- ロードホイールを交換するときは、必ず指定サイズで同一種類のロードホイールを取り付けてください。ロードホイールのサイズは巻末のサービスデータに記載してあります。

🚗 アドバイス

- ロードホイールは、リムサイズやインセットが同じでも、他の車の物は使えない場合があります。お手持ちの物をご使用になるときは、日産販売会社にご相談ください。
- アルミロードホイールには荷重制限がありますので、交換するときは日産販売会社にご相談ください。
- タイヤやロードホイールを交換したときは、ホイールバランスを確実にとってください。

万一のとき

6

●発炎筒の使いかた	196
●路上で故障したときは	197
●けん引するときは	198
他車にけん引してもらうとき	198
後ろ側のフックについて	201
●バッテリーがあがったときは	202
●オーバーヒートしたときは	204
●ヒューズを点検・交換するときは	205
●電球（バルブ）を交換するときは	207
●工具・ジャッキ・スペアタイヤについて	214
格納場所	214
スペアタイヤについて（2WD車）	217
ジャッキアップのしかた	218
●パンクしたときは	221
タイヤ交換のしかた（2WD車）	221
タイヤ応急修理のしかた（4WD車）	225
●事故がおきたときは	230

目次

警告

走行する前に

走行するとき

室内装備の
使いかた車との上手な
つきあいかた

万一のとき

サービスデータ

さくいん

発炎筒の使いかた

故障や事故などで緊急停車したとき、周囲に危険を知らせるために使います。

- ①助手席足元部のホルダーから発炎筒を外します。

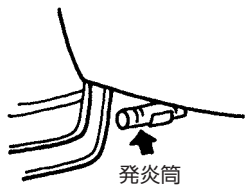

TCA0157Z

- ②本体を回しながらケースから引き抜きます。

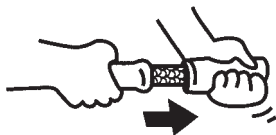

TCA0158Z

- ③点火部をケースのすり薬でこすって点火します。



TCA0159Z

警告

- お子さまには触らせないでください。いたずらなどで発火するおそれがあり危険です。
- 可燃物の近くで使わないでください。引火する危険があります。
- 点火は必ず車外で行い、点火後は顔や身体に近づけないでください。やけどをする危険があります。
- トンネル内では使わないでください。煙で視界が悪くなり、他車の走行の妨げとなり事故をまねくおそれがあります。このときは非常点滅表示灯を使ってください。

知識

- 点火後は約5分間燃え続けます。
- 発炎筒に記載してある使用方法、注意をあらかじめ確認しておいてください。
- 発炎筒には有効期限があります。期限が切れる前に日産販売会社でお買い求めください。

路上で故障したときは

必ず安全な場所に車を退避させ、非常点滅表示灯などで後続車に危険を知らせてください。

安全な場所に退避できないときは、発炎筒（P.196）で後続車に危険を知らせてください。

■路上で故障したとき

- ①車を路肩などに止め、非常点滅表示灯を点滅させます。
- ②高速道路や自動車専用道路では、車の後方に停止表示板又は停止表示灯を置きます。

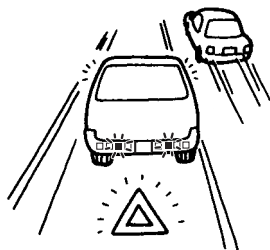

TSC1483Z

知識

- 高速道路や自動車専用道路では、停止表示板（停止表示灯）の表示が法律で義務づけられています。

- ③全員車から降り、ガードレールの外など安全な場所に、すみやかに避難してください。

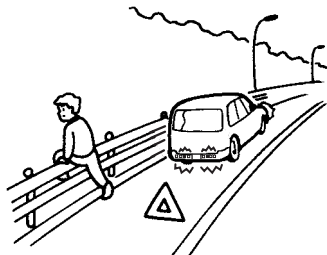

TSC1484Z

- ④安全を確保後、救援を頼みます。

■エンストしたとき

- ①あわてずエンジンをかけ直してみます。
- ②エンジンがかからないときは、付近の人に救援を求めて、車を押ししてもらい、安全な場所に移動してください。このときセレクトレバーをNにしてください。



TSA2435Z

- ③安全な場所に移動後、救援を頼みます。

注意

- エンジンが止まると、ブレーキやパワーステアリングの倍力装置が動かなくなるため、極度にブレーキの効きが悪くなったり、ハンドル操作力が重くなりますので注意してください。

■踏み切りで出られないとき

- ①ただちに踏み切りの非常ボタンを押してください。
- ②発炎筒で一刻も早く列車に知らせてください。



TCA0212Z

けん引するときは

車が動かなかつたり、異常な音がするときは、けん引せずに日産販売会社へご連絡ください。

けん引が必要なときは、できるだけ日産販売会社、又は専門業者に依頼してください。

●JAFの営業所一覧…メンテナンスノート「サービス網について」をお読みください。

他車にけん引してもらおうとき

警告

インテリジェントキー付車

- 電源ポジションがLOCKでバッテリーがあがると、ステアリングロックの解除ができなくなるため、このままの状態ではけん引しないでください。けん引するときは救援車のバッテリーとつなぎ、電源ポジションをAcc又はONにしてハンドル操作ができる状態で行ってください。また、けん引中は電源ポジションをLOCKにしないでください。ハンドル操作ができなくなり危険です。

リモートコントロールエントリーシステム付車

- けん引してもらおうときは、キースイッチをLOCKにしないでください。ハンドルがロックされ操作ができなくなり危険です。

注意

- エンジンが停止していると、ブレーキやパワーステアリングの倍力装置が働かなくなるため、極度にブレーキの効きが悪くなったり、ハンドル操作力が重くなりますので注意してください。
- 長い下り坂では、ブレーキが過熱して効かなくなり、事故につながるおそれがあります。このような場所でけん引するときは、レッカー車で引いてもらってください。
- 4WD車はトレーラーに車載するか、4輪接地の状態ではけん引してもらってください。2輪を上げた状態でけん引すると、上げた車輪が回転して、思わぬ事故や故障につながるおそれがあります。
- VDC付車の前輪を上げてけん引するときは、キースイッチ（電源ポジション）をONにしないでください。VDCが作動しブレーキがかかることがあります。

アドバイス

- けん引してもらおうときは、速度30km/h以下、距離30km以内にしてください。高速走行や長距離走行をすると、トランスアクスルが破損することがあります。できるだけレッカー車、又はトレーラーを依頼してください。
- けん引ロープはできるだけソフトロープを使い、バンパーに傷をつけないように注意してください。

①4WD車は2WDに切り替えてください。

●4WD（モーターアシスト方式）…
P.123

注意

- 2WDに切り替わらないときは、4輪を持ち上げてけん引するか4輪車載をしてください。

②フロントバンパー部のカバーの溝に、マイナスドライバーのような先の細いお手持ちの工具を差し込み、カバーを外します。

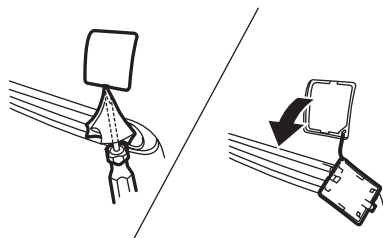

ZCE0172

③ホイールナットレンチを用いてけん引フックを確実に取り付けます。

●工具…P.214

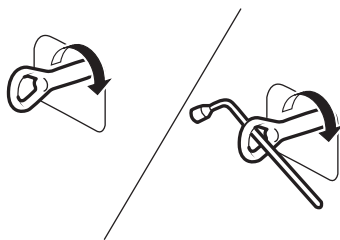

ZCE0128

④自車及び他車のけん引フックにロープを掛けます。

注意

- 指定以外のフックは絶対に使わないでください。フック部が破損するおそれがあります。

アドバイス

- ロープを掛けるときは、できるだけ同じ側で水平になるように掛けてください。

⑤ロープ中央に30cm×30cm以上の白い布を必ず取り付けます。

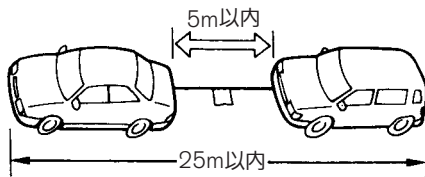

TSA2438Z

- ⑥エンジンをかけられるときはエンジンをかけ、セレクトレバーを**N**にします。

⚠ 注意

- エンジンをかけられないときは、キースイッチ（電源ポジション）をAcc又はONにしてください。

リモートコントロールエントリーシステム付車



ECE0142Z

インテリジェントキー付車



ZCE0174

- ⑦パーキングブレーキを解除します。
⑧けん引中はローブをたるませないように、前の車の制動灯に注意してください。

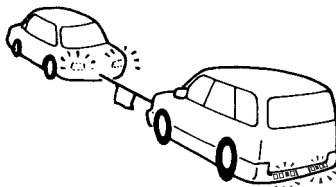

TSC1485Z

- 使い終わったら、けん引フックを取り付けた逆の手順で取り外します。

後ろ側のフックについて

後ろ側のフックは車両輸送時の固定専用です。

けん引には絶対に使わないでください。

この車で他車をけん引することはできません。

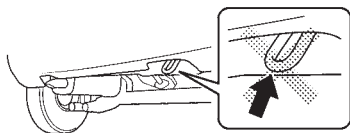

ESE0695Z

🚗 アドバイス

- けん引用として使うと、車両を損傷するおそれがあります。
- トレーラーなどで輸送するときは、車両下側のタイダウンフックを使い固定してください。

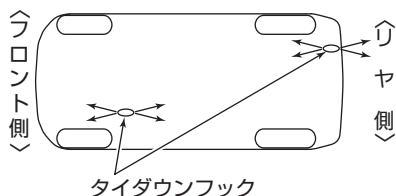

ZCE0175

- 船舶輸送時は、フロントのけん引フックとリヤのタイダウンフックを使い固定してください。

目次

⚠️ 警告

走行する前に

走行するとき

室内装備の
使いかた

つ車との
きあの上
あいか手
かたな

万のとき

サービステータ

さくいん

バッテリーがあがったときは

次のようなときは、バッテリーあがりです。

- スターターが回らないか、回っても回転が弱くエンジンがかからないとき。
- ライトがいつもより極端に暗いとき。
- ホーンの音が小さい、又は鳴らないとき。

■ 処置のしかた

12V（ボルト）バッテリー仕様の救援車を依頼し、ブースターケーブル（別売り）をつなぎ始動してください。

- ① キースイッチ（電源ポジション）をOFF又はLOCKにします。
- ② ブースターケーブルを次の順番でつなぎます。

1本目

- ① 自車（あがった）バッテリーの⊕端子
- ② 救援車（正常な）バッテリーの⊕端子

2本目

- ③ 救援車（正常な）バッテリーの⊖端子
- ④ 自車のエンジン本体（バッテリーから離れたステーなど）

⚠ 警告

- ブースターケーブルをつなぐときは、以下のことを必ず守ってください。火花が発生し、バッテリーから発生する可燃性ガスに引火して爆発し、やけどなど重大な傷害につながるおそれがあります。
 - ・ ブースターケーブルを正しい順番と位置でつなぐ。
 - ・ ブースターケーブルを自車バッテリーの⊖端子に直接つながない。
 - ・ ブースターケーブルの⊕端子と⊖端子を接触させない。

- ③ 救援車のエンジンを始動し、エンジン回転数を少し高めにします。
- ④ 自車のエンジンをかけます。
 - ・ エンジンをかけるときは、ヘッドランプやエアコンなどはOFFにしてください。
 - ・ エンジンが始動しても、しばらくエアコンやオーディオを使わないでください。

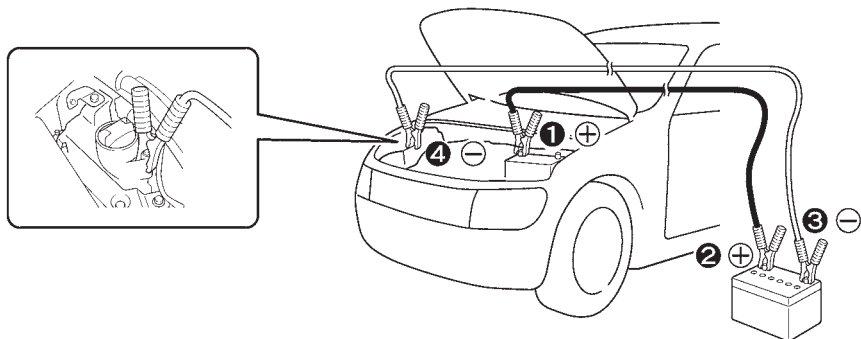

 **アドバイス**

インテリジェントキー付車

- エンジンが始動できない場合には、一旦電源ポジションをOFFにして、10秒以上待ってから再始動してください。

- ⑤ ブースターケーブルをつないだときと逆の順番で外します。
- ⑥ 早めに日産販売会社で点検を受けてください。

 **警告**

- バッテリーを充電するときは換気を十分に行い、火気は近づけないでください。バッテリーから発生する可燃性ガスに引火して爆発するおそれがあります。
- バッテリー液は希硫酸です。目や皮膚に付着すると、失明や炎症など重大な傷害につながるおそれがあります。万一、付着したときは、すぐに多量の水で洗浄し、飲み込んだときは多量の水を飲んで応急処置をしたあと、医師の診療を受けてください。

 **注意**

- ブースターケーブルのワニグチクリップは、車体に触れたり、他のワニグチクリップと接触しないように注意してください。
- ブースターケーブルは、エンジン始動時の振動で外れたりしないように、確実につないでください。
- ブースターケーブルをつなぐときや外すときは、冷却ファンやベルトに巻き込まないように注意してください。

 **アドバイス**

インテリジェントキー付車

- 押しがけでの始動はできません。
- バッテリーはお客さまの車に適合した日産純正部品をおすすめします。詳しくは、日産販売会社にご相談ください。

インテリジェントキー付車

- バッテリーがあがるとステアリングロックの解除が行えず、電源ポジションが切り替わらなくなります。すみやかにバッテリーを充電してください。

オーバーヒートしたときは

次のようなときは、オーバーヒートです。

- 水温計がオーバーヒート範囲（OP.78）を示したとき。
- エンジンルームのすき間から蒸気が出ているとき。

警告

- エンジンルーム内は高温になっているため、エンジンフードを開けるときは十分に注意してください。やけどなど重大な傷害につながるおそれがあります。
- エンジンが十分に冷えていないときは、ラジエーターやリザーバタンクのキャップを外さないでください。蒸気や熱湯が噴き出し、やけどなど重大な傷害につながるおそれがあります。

処置のしかた

- ①ただちに安全な場所に停車します。
- ②エンジンをかけたままエンジンフードを開け、風通しをよくしてエンジンを冷やします。
万一、冷却ファンが回っていないときは、ただちにエンジンを止め、自然冷却してください。

警告

- 蒸気が出ているときは、エンジンフードを開けないでください。やけどなど重大な傷害につながるおそれがあります。
エンジンを止め蒸気が出なくなるまで待ち、エンジンフードを開けてください。

- ③水温計がオーバーヒートの範囲より下がったら、エンジンを止めしばらく待ちます。
エンジンが十分冷えてから冷却水の量、ホースなどからの水漏れを点検してください。

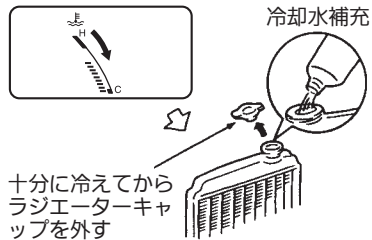

ZCE0195

- ④冷却水が不足しているときは、ラジエーターとリザーバタンク（OP.235）に冷却水（OP.233）を補充してください。
・補充後は、しっかりキャップを閉めてください。

アドバイス

- 応急的に水だけを補充したときは、できるだけ早くエンジンクーラントを交換してください。

- ⑤走行中、再度水温計がオーバーヒートの範囲を示したときは、①～④の作業を繰り返し行ってください。
- ⑥早めに日産販売会社で点検を受けてください。

ヒューズを点検・交換するときは

ランプがつかないときや電気系統の装置が作動しないときは、ヒューズ切れが考えられます。

故障の状況から、関係するヒューズの位置を確認してください。

■ヒューズボックスの位置

ヒューズボックスはグローブボックス側面とエンジンルームにあります。

グローブボックス側面

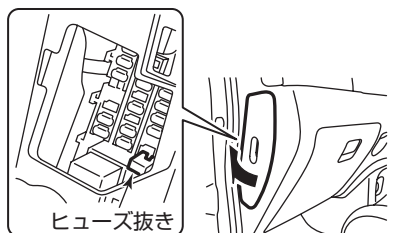

ZCE0177

エンジンルーム

バッテリーの前側と右側にあります。

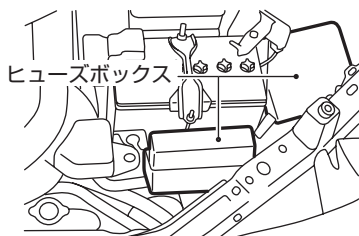

ZCE0178



知識

- エンジンルーム右側のヒューズを交換するときは、日産販売会社にご相談ください。

■ヒューズの位置

- ヒューズボックスのふたの裏側又はヒューズボックスの裏側に表示してあります。
- 車種により、付いていないヒューズがあります。

■ヒューズの交換のしかた

- ① キースイッチ（電源ポジション）をOFF又はLOCKにします。
- ② ヒューズボックスのふたを開けます。
- ③ ヒューズ抜きをヒューズに差し込んで引き抜き、ヒューズが切れていないか確認します。

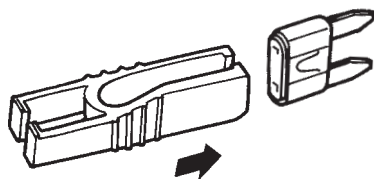

TSD0302Z

- ④ ヒューズが切れているときは、同じ容量のヒューズと交換します。

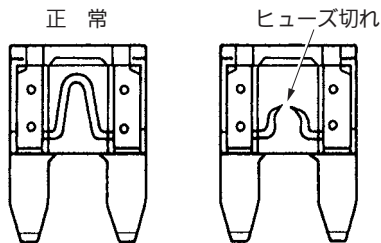

TCA0169Z

**警告**

- 規定容量以外のヒューズや、ヒューズの代わりに針金、銀紙などは絶対に使わないでください。配線などが過熱、焼損し、火災につながるおそれがあります。

**アドバイス**

- 交換してもヒューズが切れるときは、日産販売会社で点検を受けてください。
- ヒューズ抜きは、ヒューズに対して垂直に差し込み、引き抜いてください。
- ヒューズを交換したときは、確実に差し込まれていることを確認してください。

電球（バルブ）を交換するときは

外装ランプが点灯しないときは、バルブ切れが考えられます。バルブを点検し、切れているときは交換してください。

- バルブの交換作業が不慣れな方や部品の破損などが心配な方は、日産販売会社にご相談ください。

■外装ランプの位置

方向指示器 兼 非常点滅表示灯

フォグランプ★

前照灯(ハロゲンヘッドランプ／キセノンヘッドランプ★)

車幅灯

ハイマウントストップランプ

方向指示器 兼 非常点滅表示灯(後面)

番号灯

後退灯

制動灯／尾灯

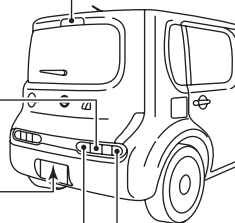
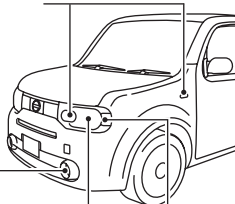

ZCE0171

- 前照灯（キセノンヘッドランプ★）バルブが点灯しないときは、日産販売会社で点検を受けてください。

警告

- キセノンヘッドランプは点灯時高電圧になります。感電防止のため、ランプの脱着、バルブの交換は絶対に行わないでください。

目次

警告

走行する前に

走行するとき

室内装備の
使いかた

つまずきあいの
上手な

万のとき

サービスデータ

さくいん

■バルブの外しかた

車幅灯、方向指示器 兼 非常点滅表示灯（側面）、番号灯、ハイマウントストップランプ、制動灯／尾灯、後退灯

- バルブを持ち、引き抜きます。

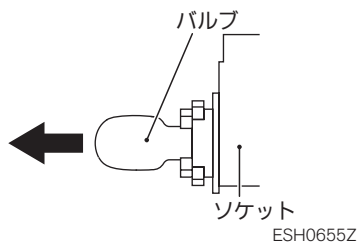

方向指示器 兼 非常点滅表示灯（前面、後面）

- バルブを押し込みながら反時計回りに回して引き抜きます。

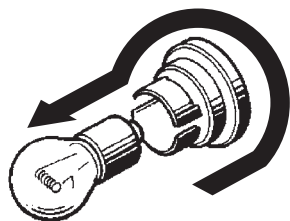

■クリップの脱着のしかた

- 切り欠きにお手持ちの工具（マイナスインドライバーなど）を差し込み、ロックを解除してから引き抜きます。
- 取り付けるときは、ロックが解除された状態で取り付け、指でロックを押し込みます。

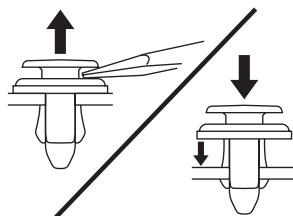

ESG0745Z

ESH0156Z

■バルブ交換のしかた

- 交換をする前にバッテリーの⊖端子を外してください。
- 指定された容量のバルブ(⓪P.234)に交換してください。
- 交換したあとは、点灯することを確認してください。
点灯しない場合は、日産販売会社で点検を受けてください。

⚠ 注意

- バルブの交換は、エンジンルームやバルブが冷えた状態で行ってください。やけどをするおそれがあります。
- バルブ交換をするときは、軍手などを着用して作業してください。
- ステーなどの端で指や腕をケガしないように十分注意してください。

👉 アドバイス

- 外した部品は確実に取り付けてください。水が入り故障の原因になるおそれがあります。
- バルブに油が付着したときは柔らかい布などでふき取ってください。また、素手でガラス部分に触れないでください。バルブの寿命が短くなったりバルブが破損するおそれがあります。
- ハロゲンヘッドランプのバルブは、バルブ内の圧力が高く、落としたりすると破損してガラスが飛び散ることがあります。取り扱いには十分注意してください。

車幅灯、フォグランプ*

- ①作業スペースを確保するために、作業する側と反対側にハンドルを切ります。
- ②クリップ4箇所とボルト3箇所を外して、フェンダープロテクターをめくります。

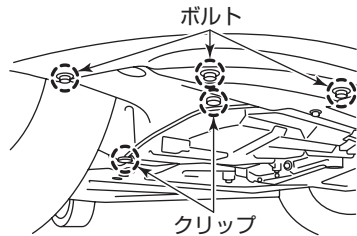

ZCE0176

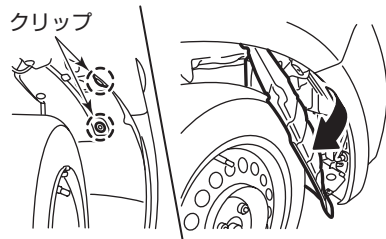

ZCE0179

車幅灯

- ③ソケットを反時計回りに回して引き抜き、バルブを交換します。



ZCE0206

- ④取り外したときと逆の手順で取り付けます。

フォグランプ*

- ③コネクタを外します。
④ソケットを反時計回りに回して引き抜き、バルブを交換します。

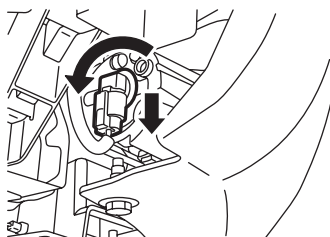

ZCE0207

- ⑤取り外したときと逆の手順で取り付けます。

前照灯（ハロゲンヘッドランプ）

- ①コネクタとバックカバーを外します。

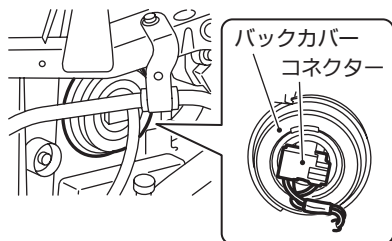

ZCE0182

- ②リテーニングスプリングのロックを外し、バルブを交換します。

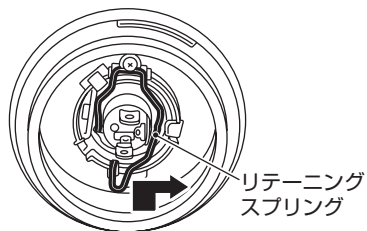

ZCE0173

- ③取り外したときと逆の手順で取り付けます。

🚗 アドバイス

- リテーニングスプリングは必ず固定されたことを確認してください。
- バックカバーは確実にはめ込まれていることを確認してください。ヘッドランプ内に水が入るおそれがあります。

方向指示器 兼 非常点滅表示灯（前面）

- ①ソケットを反時計回りに回して引き抜き、バルブを交換します。

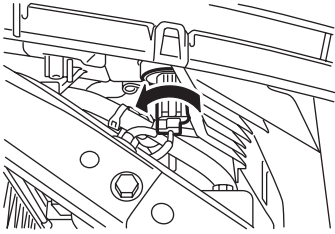

ZCE0183

- ②取り外したときと逆の手順で取り付けます。

方向指示器 兼 非常点滅表示灯（側面）

- ①レンズを車両前方又は車両後方のスライドする方向に押しながら車両外側に引き抜きます。

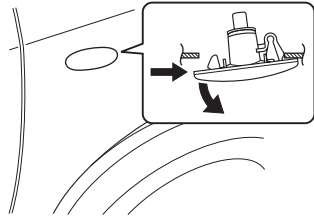

ESG0752Z

🚗 アドバイス

- 無理に力を加えないで下さい。破損するおそれがあります。

- ②ソケットを反時計回りに回して引き抜きます。
ソケットがフェンダー内に落ちないようにテープなどで車体に貼り付け、バルブを交換します。

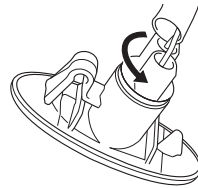

ESG0753Z

- ③レンズのクリップ側から差し込み、レンズを押し込んで取り付けます。

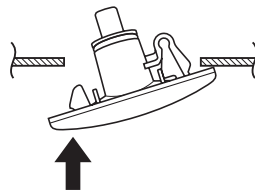

ESG0754Z

方向指示器 兼 非常点滅表示灯（後面）、制動灯／尾灯、後退灯

- ①バックドア開けます。
- ②クリップを外し、リヤバンパーカバーを外します。

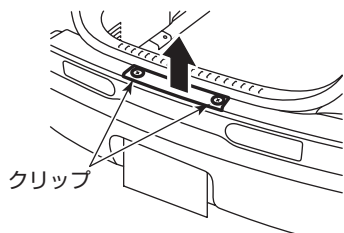

ZCE0184

- ③マイナスドライバーでターンファスナーを45度回転させてロックを外し、フィニッシャーを外します。

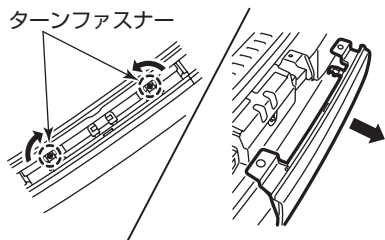

ZCE0185

- ④ボルトを外してリヤコンビランプを手前に引いて外します。

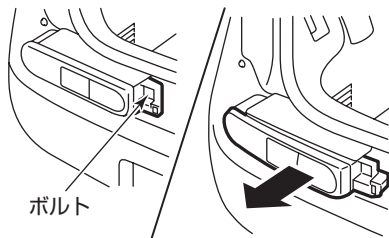

ZCE0186

- ⑤交換したいバルブのソケットを反時計回りに回して引き抜き、バルブを交換します。

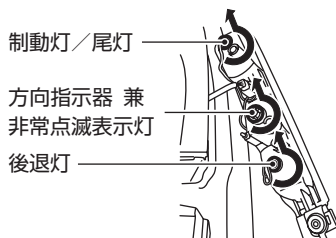

ZCE0187

- ⑥ターンファスナーを車両から外してフィニッシャーに取り付け、45度回転させてロックさせます。

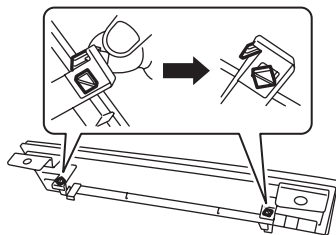

ZCE0188

- ⑦取り外したときと逆の手順で取り付けます。

ハイマウントストップランプ

- ①お手持ちの工具を使って、カバーを外します。

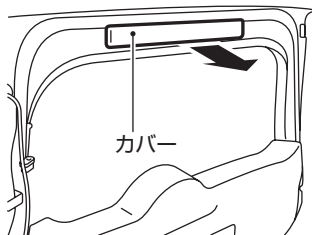

ZCE0189

- ②ソケットを反時計回りに回して引き抜き、バルブを交換します。

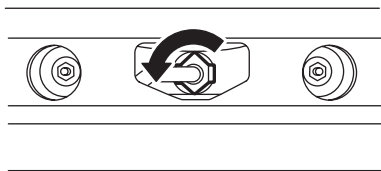

ZCE0190

- ③取り外したときと逆の手順で取り付けます。

番号灯

- ①番号灯のレンズを右側に押しなが
ら下に引き抜きます。

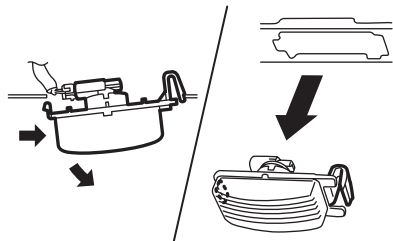

ZCE0192

- ②ソケットを反時計回りに回して引
き抜き、バルブを交換します。



ZCE0193

- ③取り外したときと逆の手順でソ
ケットを取り付けます。

- ④レンズ左側を差し込んでから右側
を下から押し込み、レンズを取り
付けます。

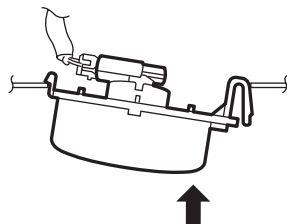

ZCE0194

工具・ジャッキ・スペアタイヤについて

格納場所

⚠ 注意

- 工具、ジャッキ、スペアタイヤを使ったあとは、元の場所に格納してください。車内に放置すると思わぬ事故につながるおそれがあります。

📖 知識

- 停止表示板（停止表示灯）、輪止めは標準で搭載されておりませんので必要に応じて準備してください。
- 工具の種類やジャッキ、発炎筒（P.196）などは、万一のときに困らないようにあらかじめ位置を確認しておいてください。

■工具、ジャッキ

後席足元（助手席側）に格納されています。

2WD車

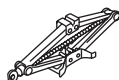

ジャッキ



ジャッキハンドルバー



フロント
けん引フック



ジャッキハンドル兼
ホイールナットレンチ

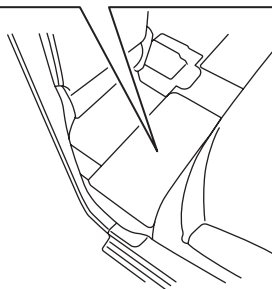

4WD車

	
エアコンプレッサー	修理剤ボトル
	
速度制限シール	フロント けん引フック
	
ジャッキハンドル 兼ホイールナット レンチ	ジャッキ ハンドルバー
	
ジャッキ	

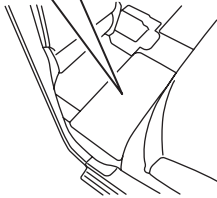

ZCE0561

知識

タイヤパンク応急修理キット

- 修理剤ボトルには有効期限があります。期限が切れる前に日産販売会社でお買い求めください。
- 修理剤ボトルの有効期限は、ボトル上面のラベルに記載されています。(例：○ ○/○○○○→月/年)
- タイヤパンク応急修理キットは、指定の格納場所に保管してください。

📍タイヤ応急修理のしかた…P.225

目次

警告

走行する前に

走行するとき

室内装備の
使いかた

車とのかた
つきあいな

万のとき

サービスデー
タ

さくいん

■スペアタイヤ（2WD車）

ラゲッジルームの下に格納されています。

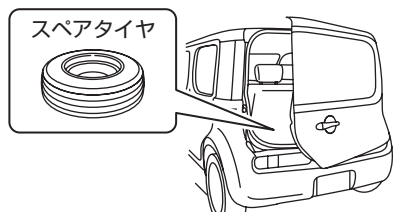

ZCE0243

取り出しかた

①ラゲッジルームのボードを取り外します。

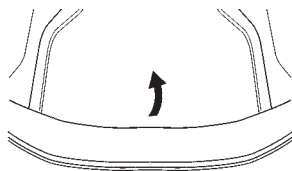

ESE1013Z

②タイヤを固定しているクランプをゆるめてタイヤを取り出します。

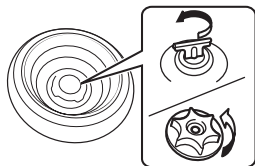

ESH0367Z

●スペアタイヤを格納するときは、取り出したときと逆の手順で行ってください。

🚗 アドバイス

- スペアタイヤはクランプでしっかりと固定してください。ゆるんでいると、走行の妨げになります。

スペアタイヤについて (2WD車)

スペアタイヤは応急用タイヤを搭載してあります。

タイヤがパンクしたときに、応急用として一時的に使うタイヤです。

※4WD車にはタイヤ応急修理キットが付くため、スペアタイヤは付きません。

🔍タイヤ応急修理のしかた (4WD車) …P.225をお読みください。

⚠️ 注意

- スペアタイヤの空気圧はときどき点検してください。また、年に一度はタイヤエアゲージを使用してタイヤ空気圧が適正であるか点検してください。長期間放置すると空気圧が減り、万一のとき使用できないことがあります。

スペアタイヤの空気圧は420kPa (4.2kg/cm²) です。

- タイヤはゴム製品のため、徐々に劣化します。安全を確保するため、5～7年を目安に必ず点検を受けてください。点検については日産販売会社にご相談ください。
- スペアタイヤを取り付けたときは、タイヤ接地部のたわみを確認してください。たわみが大きいときは空気圧が不足しています。すみやかに空気圧を調整してください。

空気圧が不足したまま走行すると、思わぬ事故につながるおそれがあります。

- 間違った使いかたをすると、思わぬ事故につながるおそれがありますので、次のことをお守りください。

- ・ スペアタイヤ及びホイールはこの車専用です。他車のスペアタイヤを使ったり、他車に使わないでください。
- ・ スペアタイヤに交換したときは、100km/h以下で走行してください。
- ・ スペアタイヤには、タイヤチェーンは取り付けられません。
雪道、凍結路で前輪がパンクしたときは、スペアタイヤを前輪に使わず、後輪に付け、外した後輪を前輪に取り付けてください。
- ・ スペアタイヤに交換したときは、できるだけ早く標準タイヤに戻してください。

🚗 アドバイス

- スペアタイヤに交換すると、車高が少し低くなります。地面の突起物などを乗り越えるときは、車体が接触しないように注意してください。

ジャッキアップのしかた

⚠ 警告

- ジャッキアップしたときは絶対に車両の下に入らないでください。ジャッキが外れると、重大な傷害につながるおそれがあり非常に危険です。
- ジャッキアップ中は、エンジンを始動しないでください。車が発進し、重大な傷害につながるおそれがあります。

⚠ 注意

- ジャッキを使うときは、次のことを必ず守ってください。
 - ・ ジャッキは必ず車載されたものを使い、他車のジャッキは使わないでください。また、車載されたジャッキは他車に使わないでください。
 - ・ ジャッキはタイヤ交換又はタイヤチェーンの脱着以外には使わないでください。
 - ・ 平坦で硬いところに駐車して作業してください。
 - ・ 使用前にパーキングブレーキをかけ、セレクトレバーをPにしてください。
 - ・ 輪止めなどで車を固定してください。
 - ・ ジャッキの上下に台やブロックなどを入れないでください。
 - ・ 人や荷物は必ず車から降ろしてください。

■ ジャッキハンドルのセットのしかた

- ジャッキにジャッキハンドルバーとジャッキハンドルをセットします。

○格納場所…P.214

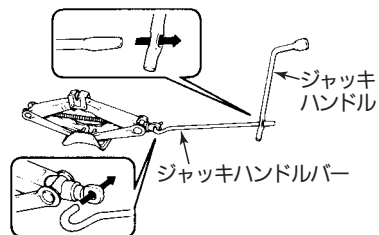

TSA0795Z

👉 アドバイス

- ジャッキハンドルバーは、確実にジャッキハンドルの穴に差し込んでください。

■ジャッキアップのしかた

交通の妨げにならず、安全に作業ができる地面（平坦な硬い場所）に停車し、人や荷物を車から降ろします。

注意

- やわらかい地面の上では行わないでください。ジャッキが倒れ、事故につながるおそれがあります。

- ① パーキングブレーキをかけ、セレクトレバーをPにし、エンジンを止めます。



ZCE0196

- ② ジャッキをかける位置と対角線の位置にあるタイヤに輪止めをします。

- 輪止めは、前輪をジャッキアップするときは後輪の後ろ側、後輪をジャッキアップするときは前輪の前側に置きます。

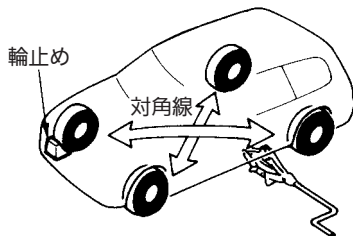

TSA2453Z

注意

- やむを得ず傾斜地で作業する場合は、ジャッキをかける位置と対角線の位置にあるタイヤの下り側に輪止めをし、車が動き出さないようにしてください。

知識

- 輪止めは標準で搭載されていませんので必要に応じて準備してください。なお、輪止めはタイヤを固定できる大きさの石、木片などで代用できます。

- ③ ジャッキを手で回し、ジャッキの溝がジャッキアップポイントの中央に入るまで上げます。

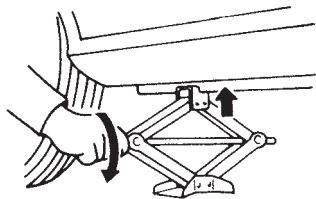

TCA0172Z

ジャッキアップポイント

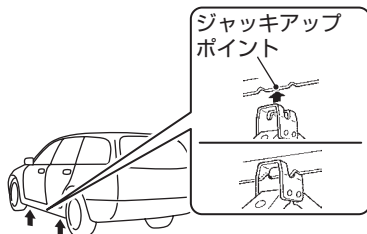

ZCE0191

アドバイス

- ジャッキアップポイント以外の所にはジャッキをかけないでください。車体に変形するおそれがあります。

- ④ ジャッキハンドルを回して、タイヤと地面が少し離れるまで、ジャッキアップします。

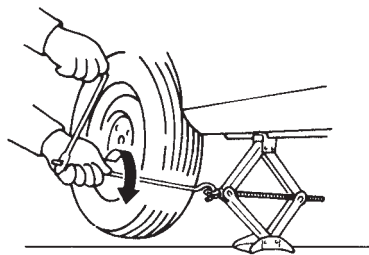

TCA0174Z

! 注意

- ジャッキハンドルを回すときは、ジャッキハンドルバーを手でしっかり握って回してください。回転中に外れると、思わぬケガをするおそれがあります。

パンクしたときは

パンクしたときの応急処置として、スペアタイヤ付車はタイヤをスペアタイヤに交換します。タイヤパンク応急修理キット付車はパンクしたタイヤを応急修理してください。

●タイヤ応急修理のしかた（4WD車）…P.225をお読みください。

タイヤ交換のしかた（2WD車）

⚠ 注意

- タイヤ交換をするときは、軍手などを着用して作業してください。走行直後はホイールナットが熱いため、やけどやケガをするおそれがあります。

①交通の妨げにならず、安全に作業ができる地面（平坦な硬い場所）に停車します。

- 人や荷物を降ろします。
- 必要に応じて、非常点滅表示灯を点滅させ、停止表示板（又は停止表示灯）を置きます。
- 工具、ジャッキやスペアタイヤを取り出します。

●ジャッキアップのしかた…P.218

●スペアタイヤの取り出ししかた…P.214



ZCE0196

②ジャッキをセットします。

- ジャッキを手で回し、ジャッキの溝がジャッキアップポイント（○P.219）の中央に入るまで上げます。
- スペアタイヤをジャッキ近くの車体の下に置きます。

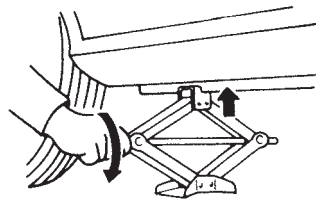

TCA0172Z

👉 アドバイス

- スペアタイヤを置くときは、ラベル貼付側を上にしてください。

③フルホイールカバー付車は、工具に布などをあてて、ホイールカバーを傷つけないように外します。

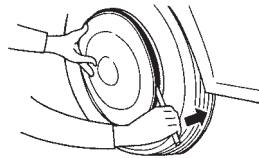

TCC0070Z

- ④ホイールナットレンチで、全てのナットを反時計回りに約1回転ゆるめます。

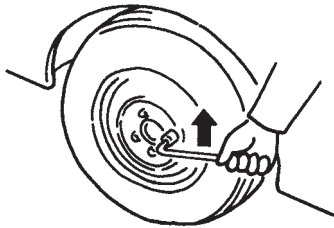

TCA0287Z

🛠️ アドバイス

- タイヤを接地状態にして行います。

- ⑤ジャッキハンドルを回して、タイヤと地面が少し離れるまでジャッキアップします。

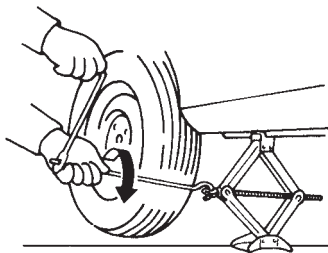

TCA0174Z

⚠️ 注意

- ジャッキハンドルを回すときは、ジャッキハンドルバーを手でしっかり握って回してください。回転中に外れると、思わぬケガをするおそれがあります。

- ⑥ナットを外し、パンクしたタイヤを外して車体の下に置きます。

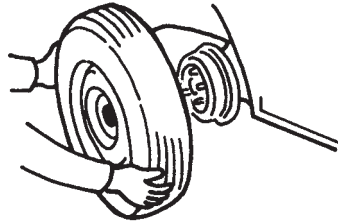

TCA0178Z

🛠️ アドバイス

- タイヤを地面に置くときは、ホイール表面を上にして置いてください。

- ⑦ハブの取付面とホイール裏側の取付面を布でよくふき、スペアタイヤを取り付けます。

ホイールとハブの取付面

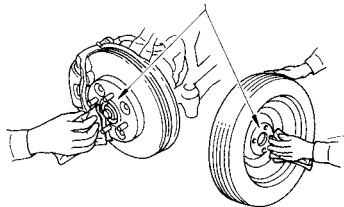

TCE0099Z

⚠️ 注意

- 取付面が汚れていると、走行中にナットがゆるみタイヤが外れるおそれがあります。
- 応急用タイヤは、ラベル貼付側が外側になるように取り付けてください。逆に付けると他の部品と当たり、思わぬ故障につながるおそれがあります。

- ⑧ナットのテーパ部が、ホイール穴のシート部に軽く当たるくらいまで、時計回りに回して締め付けます。

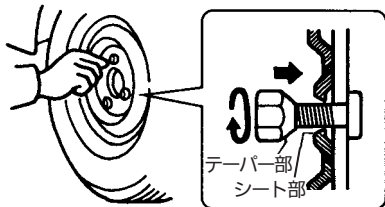

TSA2228Z

警告

- ナットを取り付けるときは、ナットやボルトにオイルやグリスなどを塗らないでください。走行中にナットがゆるみ、タイヤが外れるおそれがあります。

- ⑨ナットを、図の順序で2～3回に分けて締め付けます。

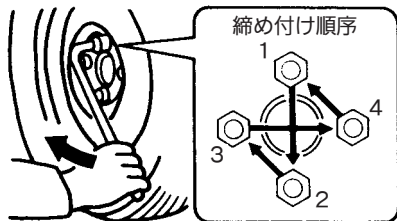

TSA2229Z

- ⑩ジャッキを下げます。
さらにナットを⑨の締め付け順序で十分に締め付けます。

- ホイールナット締め付けトルク
108N・m (11kg・m)

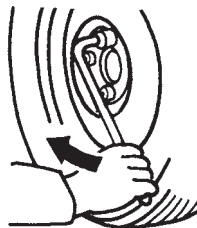

TCA0181Z

注意

- ジャッキを下げるときは、ジャッキハンドルとジャッキハンドルバーを両手でしっかり握って回してください。回転中に外れると、思わぬケガをするおそれがあります。

アドバイス

- ホイールナットレンチを足で踏んで回したり、パイプなどを使って必要以上に締め付けしないでください。ボルトが折れるおそれがあります。

- ①パンクしたタイヤをラゲッジルームに、使用した工具やジャッキなどを室内の元の場所に格納します。

⚠ 注意

- タイヤを取り付けてしばらく走行したあと、ナットのゆるみや車体の振動などの異常がないか確認してください。

🚗 アドバイス

- 応急用タイヤには、ホイールカバーは取り付けられません。
- 応急用タイヤは、すぐに標準タイヤに戻してください。
- 標準タイヤにホイールカバーを取り付けるときは、エアバルブの位置を合わせてください。

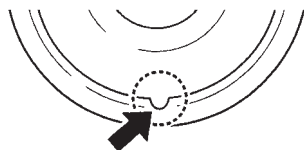

TCA0480Z

タイヤ応急修理のしかた (4WD車)

タイヤトレッド部（接地面）に刺さった釘やネジなどによる軽度のパンクは、タイヤパンク応急修理キットで応急修理できます。

しかし本キットは応急修理を目的としているため、修理後はすみやかに日産販売会社又は専門の修理業者で点検、恒久修理を行ってください。

●タイヤパンク応急修理キットの格納場所…P.215

次の場合、応急修理はできませんので、日産販売会社又はJAFなどに連絡してください。

- ・修理剤の有効期限が切れている場合
- ・約6mm以上の切り傷や刺し傷がある場合
- ・タイヤサイド部が損傷を受けた場合
- ・ほとんど空気の抜けた状態で走行した場合
- ・タイヤがリムの外側、又は内側へ完全に外れている場合
- ・リムが破損している場合
- ・タイヤが2本以上パンクしている場合

⚠ 注意

修理キットについて

- 応急修理キットは、必ず日産純正品を使用してください。
- 応急修理キットは、搭載車両専用です。他の車には使用しないでください。
- 応急修理キットは自動車用タイヤの空気充填や空気圧チェック以外で使用しないでください。
- 応急修理キットはDC12V専用です。他の電源での使用はできません。
- 水やほこりを避けて使用してください。
- 分解、改造などは絶対にしないでください。
- コンプレッサーに衝撃を与えないでください。故障の原因となります。
- お子さまが誤って手を触れないように注意してください。

修理剤について

- 飲むと健康に害があります。万一誤って飲んだ場合は、できるだけたくさん水を飲み、ただちに医師の診療を受けてください。
- 万一目や皮膚に付着した場合には、水でよく洗い流してください。それでも異常を感じたときは、医師の診療を受けてください。

■ 応急修理のしかた

🚗 アドバイス

- タイヤに釘やネジが刺さっている場合は、抜かずにそのまま修理してください。

タイヤパンク応急修理キットは、後席足元（助手席側）のふたを開けて取り出します。

📍格納場所…P.215

- ① コンプレッサーのカバーを開け、中にある速度制限シールをはがし、運転者のよく見えるところに貼ります。

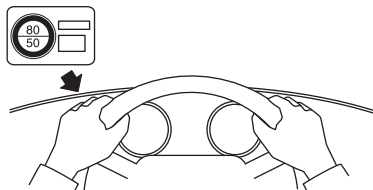

ZCE0342

⚠️ 注意

- ハンドルのセンターパッド部には速度制限シールを貼らないでください。SRSエアバッグが正常に作動しなくなり、重大な傷害につながるおそれがあります。また、警告灯やスピードメーターが見えなくなる位置にも貼らないでください。

- ② コンプレッサーからホースと電源プラグを取り出します。

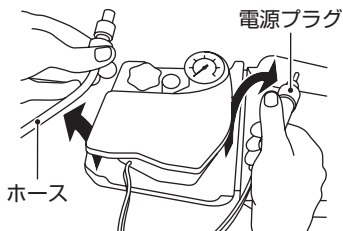

ZCE0343

- ③ コンプレッサーから、ボトルホルダーのキャップを外します。



ZCE0344

- ④ 修理剤ボトルのキャップを外し、内ぶたをつけたままボトルホルダーに取り付けます。（ボトルホルダーにねじ込むと内ぶたが破れます。）

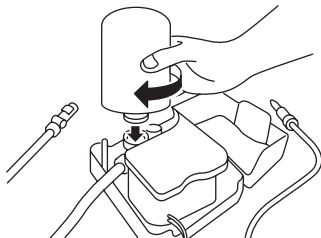

ZCE0345

- ⑤パンクしたタイヤのバルブからキャップを外します。
- ⑥ホース先端の保護キャップを外し、ホース（排気バルブが閉まっていることを確認してください）をパンクしたタイヤのバルブに確実にねじ込みます。

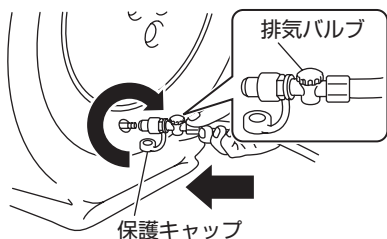

ZCE0346

- ⑦コンプレッサーのスイッチがOFF（「○」の位置）にあることを確認し、電源プラグを車内の電源ソケットに差し込みます。
- ⑧キースイッチ（電源ポジション）をAcclにしてコンプレッサーのスイッチをON（「-」の位置）にし、タイヤを指定空気圧又は180kPa以上まで昇圧させます。この際、実際の空気圧が測れるようにコンプレッサーを一時停止して圧力計で測定してください。空気圧が高すぎる場合は、排気バルブを反時計回りに回して、空気を抜いてください。

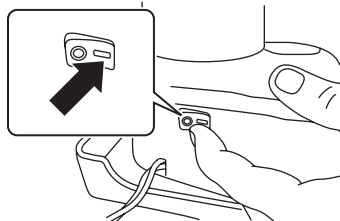

ZCE0347

注意

- ホースとタイヤの接続が不十分な場合、空気が漏れたり、修理剤が飛び散るおそれがあります。
- 破裂の危険があるので応急修理キット作動中は補修中のタイヤから離れてください。タイヤに亀裂や変形が発生している場合、ただちにコンプレッサーのスイッチを切り、修理を中止してください。
- バルブを介して修理剤を注入するため、圧力が600kPaに達することがありますが、異常ではありません。通常は、30秒ほどで下がります。

※タイヤの空気圧は運転席ドア開口部に表示、及び巻末のサービスデータに記載してあります。

アドバイス

- コンプレッサーは長時間使用すると故障につながるおそれがありますので、10分以上連続して作動させないでください。タイヤ空気圧を昇圧できない場合は修理できません。

10分以内に180kPaまで昇圧できない場合

10分以内に180kPaまで昇圧できない場合は、タイヤがひどい損傷を受けているおそれがあります。

この場合は、本修理キットで応急修理することができません。日産販売会社又はJAFなどに連絡してください。

●JAFの営業所一覧…メンテナンスノート「サービス網について」をお読みください。

- ⑨指定空気圧又は180kPa以上まで昇圧できたら、コンプレッサーのスイッチを切り、電源プラグを電源ソケットから抜きます。ホースをバルブからすばやく取り外し、ホースに保護キャップを取り付け、バルブにキャップを取り付けます。

アドバイス

- ボトル内に残った液剤がこぼれないように、ボトルはボトルホルダーにつけたままにしておいてください。

- ⑩修理剤をタイヤ内に広げるため、10分間又は3km程度走行してください。80km/h以下の速度で注意深く運転してください。

注意

- 空気を入れたあとは、ホースの口金が発熱することがあります。やけどしないように注意してください。
- 走行するときは、低速で慎重に運転してください。特にカーブや旋回時には注意してください。

- ⑪走行後、再度コンプレッサーのスイッチがOFF（「○」の位置）にあることを確認し、コンプレッサーのホースをタイヤのバルブに取り付け、コンプレッサーに付属している空気圧計でタイヤ空気圧をチェックしてください。指定空気圧より低下していたら、再度指定空気圧まで昇圧してください。

注意

- 空気圧が130kPa以下に低下したり、⑦～⑩の作業を繰り返しても空気圧が低下したりする場合は、本修理キットによる応急修理はできません。運転を中止して日産販売会社又はJAFなどのロードサービスに連絡してください。
- JAFの営業所一覧…メンテナンスノート「サービス網について」をお読みください。

- ⑫ 空気圧が低下していなければ、応急修理は完了です。すみやかに日産販売会社又は専門の修理業者まで慎重に運転してください。

アドバイス

- 応急修理後の恒久修理の際、パンク穴を発見できないために恒久修理できないことがあります。そのまま走行を続ける場合は、こまめに空気圧をチェックしてください。頻繁に空気圧の低下がみられるときは、日産販売会社又は修理業者で点検を受けてください。

知識

- 修理剤を使用したタイヤは、新しいタイヤに交換されることをおすすめします。
修理・再使用される場合は、専門の修理業者と相談してください。
- ホイールは付着した修理剤をふき取れば再使用できますが、バルブは新しいものと取り替えてください。
- 修理剤とホースは再使用できません。
使用後は新しい修理剤とホースをお求めください。
詳しくは日産販売会社にご相談ください。

事故がおきたときは

あわてずに次の処置をしてください。

1 続発事故の防止

他の交通の妨げにならないような安全な場所に車を移動させ、エンジンを止めます。

2 負傷者の救護

負傷者がいる場合は、医師・救急車が到着するまでの間、可能な応急手当を行います。

3 警察への届け出

事故が発生した場所、状況、負傷者や負傷の程度などを連絡します。

4 相手方の確認とメモ

相手方の氏名、住所、電話番号などを確認してメモします。
同時に事故状況もメモしておいてください。

5 販売会社と保険会社への連絡

ご購入された販売会社と加入の保険会社へ連絡をします。

サービスデータ

■点検・整備について

メンテナンスノートに、点検・整備及び保証の内容について記載してあります。ご使用前に必ずお読みください。

- 点検・整備の実施、記録、保存は法律で義務づけられています。
- 点検や清掃に使用した工具や布などを、エンジンルーム内に置き忘れないようにしてください。故障や車両火災につながるおそれがあります。

■点検値

項 目		点 検 値	
ウォーターポンプ・オルタネーター・エアコンプレッサーベルト	たわみ量 約98.1N（約10kg）で 押したとき	2WD	5～10mm
ジェネレーター・ウォーターポンプ・オルタネーター・エアコンプレッサーベルト		4WD	調整不要※
ブレーキペダル	遊び	3～11mm	
	床板とのすき間 約490N（約50kg）で 踏んだとき	90mm以上	
パーキングブレーキ	踏みしろ 約196N（約20kg）で 操作したとき	2WD	3～4ノッチ
		4WD	4～5ノッチ

※4WD車は、ベルトオートテンショナー（自動張力調整機構）を採用しており、ベルト張力調整は不要です。詳しくは、日産販売会社にご相談ください。

目次

警告

走行する前に

走行するとき

室内装備の
使いかた車と
の上手な
あいかた万
一
の
と
きサー
ビス
デー
タさ
く
い
ん

■交換油脂類

油脂類の交換は、下記の指定油脂（規格品）を規定量でご使用ください。
また、交換時期についてはメンテナンスノートをお読みください。
なお、詳しくは日産販売会社にご相談ください。

項目	適用	規定量 (ℓ) ※1		指定油脂
		オイルのみ交換	オイルとオイルフィルター交換	
エンジンオイル	HR15DE	2.8	3.0	日産純正SMストロングセーブ・X ※2 (API : SM, SAE : 0W-20) 日産純正SMエクストラセーブ・X (API : SM, SAE : 0W-20)

※1：規定量はドレーンプラグからオイルを抜いた場合の量で、エンジンの内部に残ったオイル量を差し引いた目安の量です。よって、レベルゲージにより確認を行ってください。

※2：工場出荷時に充てんされているオイルです。

〈指定エンジンオイルについて〉

API 規格又は ILSAC 規格に適合した指定油脂をお使いください。

なお、規格適合油には右記マークが表示されています。

日産純正銘柄のご使用をおすすめします。

指定油脂の範囲で、外気温に適した粘度（SAE 規格）のものをご使用ください。

（右表参照）

交換時期についてはメンテナンスノートをお読みください。

詳しくは日産販売会社にご相談ください。



APIマーク



ILSACマーク

TCB0064Z

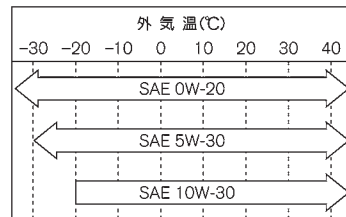

ECD0023Z

項目	適用	規定量 (ℓ) ※1	指定油脂 (規格)
CVTフルード	全 車	6.9	日産純正CVTフルードNS-2 ※2
リヤファイナルドライブオイル	4WD	1.0	日産純正マチックフルードD
ブレーキフルード	全 車	—	日産純正ブレーキフルード No.2500 (DOT3)
冷却水	2WD	6.6 ※3	日産純正スーパーロングライフ クーラント (エンジンクーラント)
	4WD	6.7 ※3	
ウォッシャー液	全 車	2.5	日産純正ウインドウウォッシャー液 ●外気温に応じて濃度を調節してください。

※1：規定量は目安ですので、レベルゲージにより確認を行ってください。

※2：CVTフルードは、専用のCVTフルードNS-2を必ずご使用ください。それ以外のフルードを使用すると、CVTが破損するおそれがあります。

※3：リザーバタンクのMAXレベル容量 (0.9ℓ) を含みます。

■電球（バルブ）の容量

電球（バルブ）		容量（V-W）	バルブタイプ
前照灯（ヘッドランプ）	ハロゲンヘッドランプ付車	12-60/55	H4
	キセノンヘッドランプ付車	キセノンバルブ12-35	D2R
前部霧灯（フォグランプ）		12-35	H8
車幅灯		12-5	W5W
番号灯		12-5	W5W
制動灯／尾灯		12-21/5	W21/5W
ハイマウントストップランプ		12-16	W16W
後退灯		12-16	W16W
方向指示器 兼 非常点滅表示灯	前面、後面	12-21（アンバー）	PY21W
	側面	12-5（アンバー）	WY5W

■タイヤ・ロードホイールサイズ

タイヤサイズ	ロードホイールサイズ		
	リムサイズ	P.C.D.	インセット
175/65R15	15×5.5JJ	100mm (4穴)	40mm
195/55R16	16×6J		42mm

■タイヤ空気圧 kPa (kg/cm²)

タイヤサイズ		空気圧	
		前輪	後輪
175/65R15	2WD	250 (2.5)	230 (2.3)
	4WD	230 (2.3)	210 (2.1)
195/55R16	2WD	250 (2.5)	230 (2.3)
T125/70D15 ※		420 (4.2)	420 (4.2)

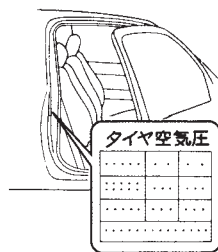

タイヤの空気圧は運転席ドアの開口部に表示してありますので、確認してください。

※応急用タイヤです。

TCB0059Z

■エンジンルーム内配置図

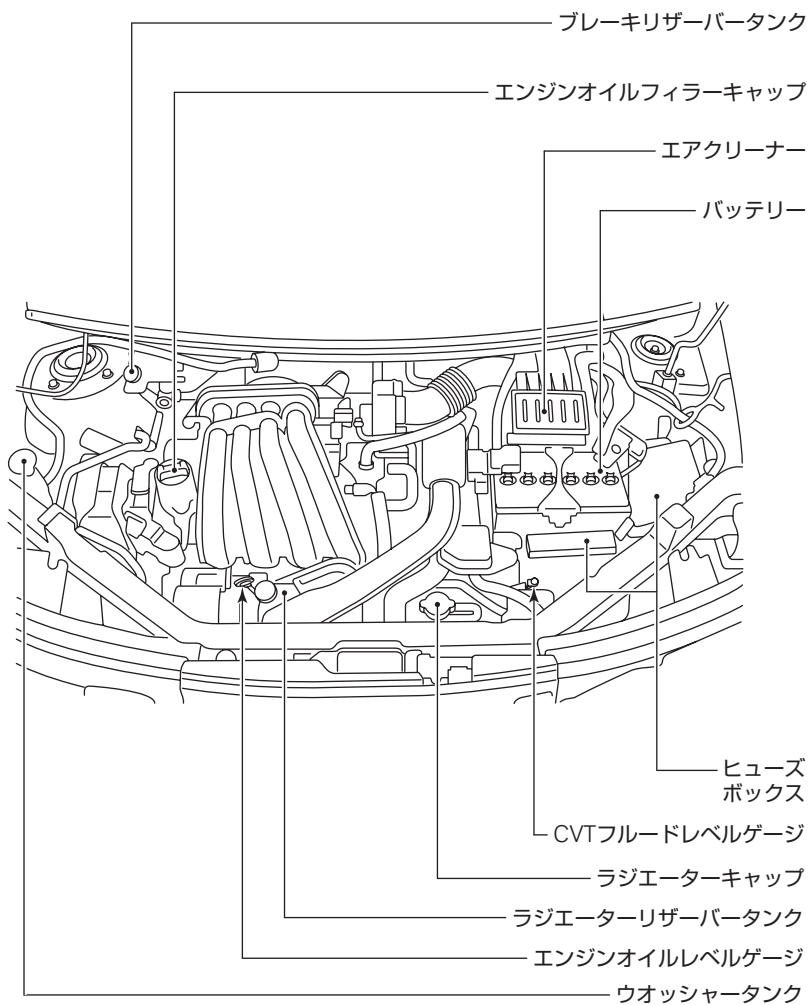

目次

警告

走行する前に

走行するとき

室内装備の
使いかた車との上手な
つきあいかた

万のとき

サービスデータ

さくいん

■五十音さくいん

※太字は、万一のときや困ったときについての項目です。

ア

アームレスト	57
アウトミラー（ドアミラー）	60
アクティブヘッドレスト	56
アラーム（インテリジェントキー）	94
アラーム（警報装置）	98
アルミロードホイールのお手入れ	189
アンチロックブレーキシステム→エ：ABS	
アンテナ	143

イ

ETC	別冊
EPS（電動パワーステアリング）	
警告灯	91
イベントデータレコーダ	26
イモビライザー→エンジンイモビライザー	
インテリジェントエアコンシステム	137
インテリジェントキー	31
キー	28
KEY警告灯	93
電池の交換	34
ドアの施錠・解錠	40
メカニカルキー機能	38
リモートコントロール	
エントリー機能	37
インテリジェントキー	
【警報が鳴ったとき】	94
インナーミラー（ルームミラー）	62

ウ

ウインカー →ホ：方向指示器	
ウインドーガラス	
（パワーウインドー）	48
ウォーニング（警告灯）	85
ウォッシャー	
ウォッシャー液（規定量）	233
ウォッシャー液の補給	191
寒冷時の取り扱い	182
スイッチ	105
動けなくなったときは	197
運転のしかた	108

エ

エアコン	132
オゾンセーフマニュアルエアコン	135
インテリジェントエアコン	
システム	137
エアバッグ	
SRSエアバッグ	71
SRSエアバッグ警告灯	90
ABS	
ABS	129
ABS警告灯	88
ECOモード	
ECOモードインジケーター	83
ECOモードスイッチ	127
LLC（冷却水）	
寒冷時の取り扱い	182
タンク容量	233
エンジンイモビライザー（盗難防止装置）	
エンジンイモビライザー	39
表示灯（セキュリティ	
インジケーター）	84
エンジンオイル	
寒冷時の取り扱い	182
規定量	232
エンジンのかけかた	
インテリジェントキー付車	111
リモートコントロールエントリー	
システム付車	108
エンジンフード	46
エンジンルームから蒸気が出ているとき	204
エンジンルーム内配置図	235
エンストして始動ができなくなったとき	197

オ

オイル	232
応急用タイヤ→スペアタイヤ	
オーディオ	
オーディオについて	142
MP3/WMA/AACとは？	145
基本共通機能	146

ラジオの聞きかた	147
交通情報	148
CDの聞きかた (MP3/WMA/AAC)	148
iPod®の聞きかた	152
USBメモリの聞きかた	156
AUX (外部入力)	157
故障かな…と考える前に	158
オートマチック車の運転のしかた	119
オートライトシステム	101
オートレベライザー (ヘッドランプ)	101
オートロック機能	35
オーバーヒートしたときは	204
オゾンセーフマニュアルエアコン	135
オドメーター	78

カ

外気温度表示	80
外装のお手入れ	187
カギ	28
ガソリン (使用燃料、燃料補給口、 タンク容量)	50
カップホルダー	171
カメラ バックビューモニター (ナビゲーションシステム付車) …別冊 バックビューモニター (ナビゲーションシステム無車) …161	
カメラレンズのお手入れ	188
ガラスのお手入れ (バックドアガラス、 フロントガラス)	190
寒冷時の取り扱い	182
寒冷地用ワイパーブレードの装着	183

キ

キー	28
KEY警告灯	93
キー連動室内照明システム	170
キセノンヘッドランプ	101
キックダウン	21

ク

空気圧 (タイヤ)	234
くもり取り デフロスター	141
リヤウインドーデフォッガー スイッチ	107
クラクション (ホーンスイッチ)	107
クラスターネットポケット	174
クリアランスランプ→シ: 車幅灯	
クリーブ現象	21
クリーンフィルター	132
車のお手入れ	187
グローブボックス	173

ケ

警告灯	85
警報装置	98
警報ブザー音別一覧表 (インテリジェントキー)	97
けん引するときは	198

コ

工具 (格納場所)	214
後席シート	58
航続可能距離	80
後退灯 電球 (バルブ) の交換	207
電球 (バルブ) の容量	234
故障警告灯 (MIL)	86
故障かな…と考える前に オーディオ	158
バックビューモニター	166
故障したときは	197

サ

サービスデータ	231
サイドミラー (ドアミラー)	60
サンバイザー	167

シ

シート お手入れ	190
後席シート	58

前席シート	55
シートベルト	
シートベルト警告灯	88
シートベルトの着用のしかた	63
シートベルト非着用警報 (シートベルトリマインダー)	99
前席ロードリミッター付 プリテンショナーシートベルト	70
ダブルプリテンショナー機構	70
CVT (セレクトレバー)	116
事故がおきたときは	230
室内照明	169
シフトロック解除ボタン	118
シフトロックシステム	22
車載工具	214
車速感知無段階間けつ式ワイパー	105
ジャッキ	
格納場所	214
ジャッキアップのしかた	218
車幅灯	
電球 (バルブ) の交換	207
電球 (バルブ) の容量	234
充電警告灯	86

ス

水温計	81
水温計がオーバーヒートの範囲を 示したとき	204
スイッチの使いかた	100
スタイリッシュガラスルーフ	52
ステアリングスイッチ (ナビゲーションシステム付車)	別冊
ステアリング (ハンドル)	54
スピードメーター	78
スペアタイヤ	
格納場所	216
サイズ、空気圧	234
スペアタイヤについて	217
スポーツモードスイッチ	117
スモールランプ→シ: 車幅灯	
スライド (シート前後位置調節)	55

セ

制動灯	
電球 (バルブ) の交換	207
電球 (バルブ) の容量	234
セキュリティインジケーター	84
セレクトレバー	
スポーツモードスイッチ	117
セレクトレバーの使いかた	116
セレクトレバーを\squareから動かさないとき 	118
洗車のしかた	187
前照灯→ヘッドランプ	
前席シート	55
前席ロードリミッター付 プリテンショナーシートベルト	70

ソ

走行するとブザーが鳴る	
シートベルト非着用警報	99
パーキングブレーキ戻し忘れ警報	99
走行中にブレーキを踏むと金属的な摩擦音 がする (ブレーキパッド摩耗警報)	98
走行中にブレーキを踏んだとき、 ペダルが振動する (ABS)	129
速度計 (スピードメーター)	78

タ

ターンシグナル→ホ: 方向指示器 タイヤ	
アルミロードホイールのお手入れ	189
空気圧	234
空気圧の点検	193
スペアタイヤ (応急用タイヤ)	217
タイヤチェーンについて	186
タイヤの位置交換 (ローテーション)	192
タイヤ・ロードホイールサイズ	234
タイヤ・ロードホイールを 交換するとき	194
タイヤ交換のしかた (2WD車) (パンクしたとき)	221

タイヤ応急修理のしかた (4WD車)

.....	225
タコメーター	80
ダブルブリテンショナー機構	70

チ

チャージランプ (充電警告灯)	86
チャイルドシート	
選択の目安	16
チャイルドセーフティドアロック	42

テ

テールランプ→ヒ: 尾灯	
デフロスター	141
電球 (バルブ) の容量	234
電球 (バルブ) を交換するときは	207
点検・整備について	231
電源ソケット	173
電池の交換	
インテリジェントキー	34
リモートコントロールエントリー	
システム	30
電動格納式ドアミラー	60
テンブメーター (水温計)	81

ト

ドア	39
ドアミラー	60
ドアロックスイッチ	41
ドアを室内から開けられないとき	
(チャイルドセーフティドアロック) ..	42
盗難防止装置	39
時計	167
どこでもフック	175
トリップメーター	79

ナ

内装のお手入れ	189
ナビゲーションシステム	別冊
ナンバー灯→ハ: 番号灯	

ネ

熱線リヤウインドー	107
-----------------	-----

燃費表示機能	79
--------------	----

燃料

燃料	50
燃料計	81
燃料残量警告灯	89
燃料タンク容量	50
燃料補給口	50

ハ

パーキング (駐車) ブレーキ	115
パーキングブレーキ戻し忘れ警告灯 ..	87
パーキングブレーキ戻し忘れ警報	99
ハイマウントストップランプ	
電球 (バルブ) の容量	234
ハザード→ヒ: 非常点滅表示灯	
挟み込み防止機構	
(パワーウインドー)	49
発炎筒の使いかた	196
バックドア	42
バックビューモニター	
ナビゲーションシステム付車	別冊
ナビゲーションシステム無車	161
バックミラー (ルームミラー)	62
バックランプ→コ: 後退灯	
バッテリーがあがったときは	202
バッテリーセーバー	
室内照明	169
ヘッドランプ	100
パッド摩耗警報	98
パニティミラー	167
バルブを交換するときは	207
パワーウインドー	48
パワーウインドー	
[正常に作動しないとき]	49
パンクしたときは	
2WD車	221
4WD車	225
番号灯	
電球 (バルブ) の交換	207
電球 (バルブ) の容量	234
半ドア警告灯	89
ハンドル (ステアリング)	54

ヒ

ヒーター付ドアミラー	61
非常点滅表示灯	
スイッチ	104
電球（バルブ）の交換	207
電球（バルブ）の容量	234
尾灯（テールランプ）	
電球（バルブ）の交換	207
電球（バルブ）の容量	234
ヒューズを点検・交換するときは	205
表示灯	82

フ

VDC	
VDC	125
VDC OFF表示灯	126
VDC警告灯	90
ブースターケーブルのつなぎかた	202
フード（エンジンフード）	46
フォグラмпの点灯・消灯	103
フザー	
インテリジェントキー関連	94
シートベルト非着用警報	99
パーキングブレーキ戻し忘れ警報	99
フューエルフィルター	
（燃料補給口）	50
フューエルメーター（燃料計）	81
ブレーキ警告灯	87
ブレーキパッド摩耗警報	98
ブレーキペダルを踏むと音がする	25
ブレーキランプ→セ：制動灯	
フロアカーペット	177
フロントシート	55
フロントシートシークレット	
ボックス	172

ヘ

ヘッドランプ	
オートライトシステム	101
オートレベライザー	101
キセノンヘッドランプ	101
電球（バルブ）の交換	207

電球（バルブ）の容量	234
ヘッドランプ上向き表示灯	83
ヘッドランプ消し忘れ警報	98
ヘッドランプレベライザー	
スイッチ	104
ライトスイッチ	100
ヘッドレスト	
後席シート	59
前席シート	56

ホ

ホイールサイズ	234
ホイールナットレンチ	214
防眩式ルームミラー	62
方向指示器	
スイッチ	103
電球（バルブ）の交換	207
電球（バルブ）の容量	234
方向指示表示灯	82
防犯装置	
エンジンモビライザー	
（盗難防止装置）	39
セキュリティインジケーター	84
ホーンスイッチ	107
ポジションインジケーター	83
ポジションランプ→シ：車幅灯	
ボンネット（エンジンフード）	46

マ

マップランプ	169
マニュアルエアコン	135

ミ

ミラー	
ドアミラー	60
バニティミラー	167
ルームミラー	62

メ

メーター	78
メンテナンスデータ	
（サービスデータ）	231

目次

警告

走行する前に

走行するとき

室内装備の
使いかた車と
つきあ
い上手
な万
一
の
と
きサー
ビス
デー
タさ
く
い
ん

ユ

油圧警告灯	86
雪道を走行するとき	184

ヨ

4WD警告灯	92
4WD (モーターアシスト方式)	123

ラ

ライトスイッチ	100
ライト類が点灯しないとき (バルブの交換)	207
ラゲッジフック	176
ランプ (室内照明)	
マップランプ	169
ラゲッジランプ	171
ルームランプ	170
ランプのレンズ内面がくもる	25

リ

リクエストスイッチ	41
リクライニング (背もたれの角度調節)	55
リバースブザー	98
リフター (シートの上下調節)	55
リモコン	
リモートコントロールエントリー システム付車	29
インテリジェントキー付車	37
リモートコントロールエントリー システム	29
リヤウインドーデフォグガースイッチ (リヤガラスのくもり取り)	107
リヤコンビランプ→ヒ:尾灯	
リヤシート	58

ル

ルームミラー	62
ルームランプ (室内照明)	169

レ

冷却水 寒冷時の取り扱い	182
-----------------	-----

冷却水 (規定量)	233
レバー (セレクトレバー)	116

ロ

ロードホイールサイズ	234
ロードホイールを交換するとき	194
ロードリミッター付プリテンショナー シートベルト	70
路上で故障したときは	197

ワ

ワイパー 寒冷時の取り扱い	183
スイッチ	105
ワックスをかけるとき	188

■アルファベットさくいん

A

ABS (アンチロックブレーキシステム)	129
ABS警告灯	88
A/C (エアコン)	132
AUX (外部入力)	157
AV機器	142

C

CD	148
CVT (セレクトレバー)	116

E

ECOモード	127
ECOモードインジケータ	83
ELR (緊急固定) 付3点式シートベルト	66
EPS (電動パワーステアリング)警告灯	91
ETC	別冊

I

INT (ワイパー)	105
iPodの®聞きかた	152

K

KEY警告灯	93
--------------	----

M

MIL (故障) 警告灯	86
MIST (ワイパー)	105
MP3/WMA/AAC (CDの聞きかた)	145

O

ODOメーター	78
---------------	----

S

SRSエアバッグ	71
SRSエアバッグ警告灯	90
SPORT表示灯	83
SPORTモードスイッチ	117

T

TRIP (トリップメーター)	79
-----------------------	----

U

USBメモリの聞きかた	156
-------------------	-----

V

VDC	125
VDC OFF表示灯	83
VDC警告灯	90

W

W数 (電球の容量)	234
------------------	-----

目次

 警告

走行する前に

走行するとき

室内装備の
使いかたつ車とあ
の上手な
い上手な万
一のときサー
ビスデー
タさ
くいん

■警告灯さくいん

警告灯が点灯したら、すみやかに適切な処置をしてください。

下記は警告灯のみ記載しています。

その他の表示については表示灯 (P.82) をお読みください。

	油圧警告灯 P.86		燃料残量警告灯 P.89
	故障警告灯 (MIL) P.86		SRSEエアバッグ警告灯 P.90
	充電警告灯 P.86		VDC警告灯 P.90
	ブレーキ警告灯 P.87	PS	EPS (電動パワーステアリング) 警告灯 P.91
	ABS警告灯 P.88	4WD	4WD警告灯 P.92
	シートベルト警告灯 P.88	KEY 	KEY警告灯 P.93
	半ドア警告灯 P.89		戻し忘れ警告灯 P.93

日産車の環境保全への取組みを詳細に紹介した「車種別環境情報」をインターネットでご覧いただけます。

(http://www.nissan.co.jp/INFO/E_NOTE/)

日産自動車へのご相談は下記にお願いいたします。

お客さま相談室

0120-315-232

受付時間：9:00～17:00

お問い合わせ・ご相談内容につきましては、お客さま対応や品質向上のために記録し活用させていただいております。

なお、内容によっては、当社の販売会社等から回答させていただくことが適切と判断した場合には、必要な範囲で情報を開示し、当該販売会社等からお客さまにご連絡をとらせていただく場合もございますので、あらかじめご了承ください。

当社における個人情報の取り扱いの詳細については、日産自動車ホームページ (<http://www.nissan.co.jp>) にて掲載しています。

日産自動車株式会社

〒220-8686 神奈川県横浜市西区高島一丁目1番1号