

# その他

HS709D-A  
HS709D-W  
HS309-A  
HS309-W

Quick MENUについて	490
壁紙を表示する☆	491
音声操作について☆	492
個人情報の取り扱いについて	493
工場出荷状態に戻すには	493
後席専用モニターについて	494~498
リヤエンターテインメント(後席選択)機能について☆	496~498
初期設定一覧	499
放送局一覧	500~503
故障かな?と思ったら	504~520
メッセージ表示について	521~523
用語説明	524~529
索引	530~532

# Quick MENUについて

HS709D-A HS309-A  
HS709D-W HS309-W

ナビゲーションの各項目選択を1つの画面から操作することができます。

- 1 各モードのTOP画面で、  
画面の **Quick** ボタンをタッチする。

: Quick MENU画面が表示されます。

オーディオ画面(USBモード画面(例))



- 2 切り替えたい機能(メニュー)ボタンをタッチする。

: 選択した機能画面が表示されます。

Quick MENU画面(例)



ナビゲーション画面で使用回数の多い機能を登録しておくことができます。

別冊の日産オリジナルナビゲーション(詳細版) 378、379ページ

## アドバイス

ナビゲーション画面でよく使用する機能を10個までQuick MENUに設定することができます。

別冊の日産オリジナルナビゲーション(詳細版)「Quick機能(Quick MENU)について」62、63ページ

選択中モードの情報を一部残し、広範囲を壁紙表示にすることができます。

## 1 各モードのTOP画面で、 画面の「切替」ボタンをタッチする。

：画面中央の情報が消えます。

※映像を表示するモードの場合、本設定はできません。

オーディオ画面(CDモード画面(例))



## ■ 再度、画面を表示する場合

画面の「切替」ボタンをタッチする。

：消えていた部分が表示されます。



## 👉 アドバイス

● 音声はそのまま全画面を消すこともできます。

👉 「音声はそのまま、画面を消す」 23ページ

● お好みの画像を壁紙にすることができます。

👉 別冊の日産オリジナルナビゲーション(詳細版)「壁紙を変える」 267～269ページ/  
「画像を追加する」 270～272ページ

☆印：HS709D-A/HS709D-W

付属の音声認識マイクを使用してモードを切り替えることができます。

**1**

パネルの  ボタン(発話)を押す。

：「コマンドをどうぞ」<ピップ>の案内と同時に音声メニュー画面が表示されます。

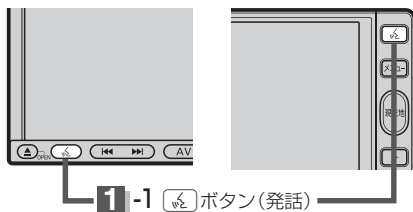
**2**

画面左上のアイコンが点滅したら切り替えたいモードを発話する。

音声メニュー画面(例)



アイコンがこの状態になったら発話可能です。



：発話したモード画面が表示されます。

## 👉 アドバイス

- 切り替え不可能なモードを発話したり、正しく認識されなかったときは、メッセージ表示とともに“もう一度お話しください。”と音声案内が流れるのでもう一度発話しなおしてください。発話しても2回連続して認識されなかった場合は音声認識(画面)を終了します。  
※音声案内を“消音”にしていると、音声案内されません。適切な音量に調整してご使用ください。  
▶別冊の日産オリジナルナビゲーション(詳細版)  
「音声案内の音量を調整/案内設定をする」227～229ページ
- 音声操作につきましては別冊の日産オリジナルナビゲーション(詳細版)「音声操作システムについて」360、361ページ、「音声操作コマンド一覧表」370～375ページを参照してください。
- ナビゲーション画面とオーディオを同時起動(使用)している場合に  ボタン(発話)を押した場合は画面に表示されているモードが優先されるため、ナビゲーション画面を表示している場合はナビゲーションの音声認識メニュー画面(別冊の日産オリジナルナビゲーション(詳細版) 362ページ)が表示されます。
- 正しく発話しても車中の条件(騒音や振動等)により認識されない場合もあります。

☆印：HS709D-A/HS709D-W

## 工場出荷状態に戻すには

本機を他人に譲り渡したり処分などされる場合はプライバシー保護のため、お客様の責任において本機の情報を消去してください。

### ■ 個人情報に関わる設定を初期化する場合

☞ 別冊の日産オリジナルナビゲーション(詳細版)  
「データを初期化(消去)する」306、307ページ

### ■ それぞれの設定箇所での消去する場合

#### ● 本機にコピーした画像の削除

☞ 別冊の日産オリジナルナビゲーション(詳細版)  
「壁紙を変える」267ページ手順 **2** の②で **全画像削除** を選択決定

#### ● 本機にアップデートしたGracenote データベースのデータの削除

☞ 「Gracenoteデータベースのデータを初期化するには」  
65ページ手順 **3** で **初期化** を選択決定

#### ● 本機に録音した音楽データの削除

☞ 「音楽データの初期化をするには」  
67ページ手順 **3** で **音楽データ初期化** を選択決定

#### ● 本機に設定した地上デジタルテレビ放送に関する情報の削除

☞ 「設定を初期化する」手順 **4** で **メモリ初期化** を選択決定

- ・ HS709D-A/HS709D-Wの場合 ☞ 378ページ
- ・ HS309-A/HS309-Wの場合 ☞ 418ページ

# 後席専用モニターについて(1)

HS709D-A HS309-A  
HS709D-W HS309-W

コンポジット入力対応モニターを接続することにより“前席でナビ／後席でDVD”\*などの使い方ができます。

\* : DVDの音声が本機から出力され、合間にルートの音声案内が聞こえます。

※接続時、車のキースイッチは「OFF」にしてください。

## ■ HS709D-A/HS709D-Wの場合

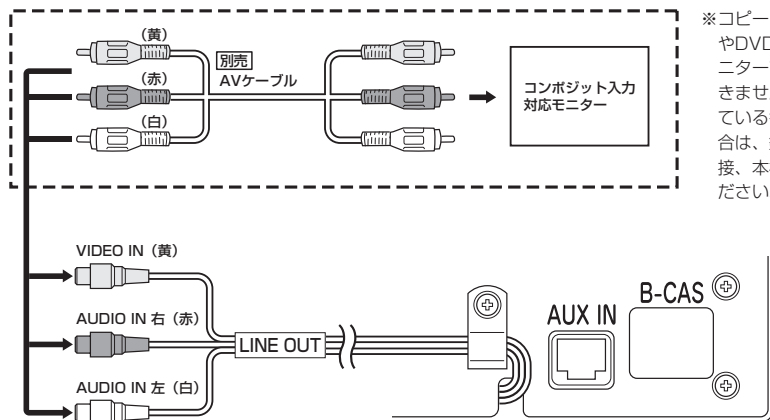

※コピーガードがかかっている番組やDVDは録画機器を経由してモニターで視聴すると正常に受像できません。コピーガードがかかっている番組やDVDを視聴する場合は、録画機器を経由しないで直接、本機とモニターを接続してください。

## ■ HS309-A/HS309-Wの場合

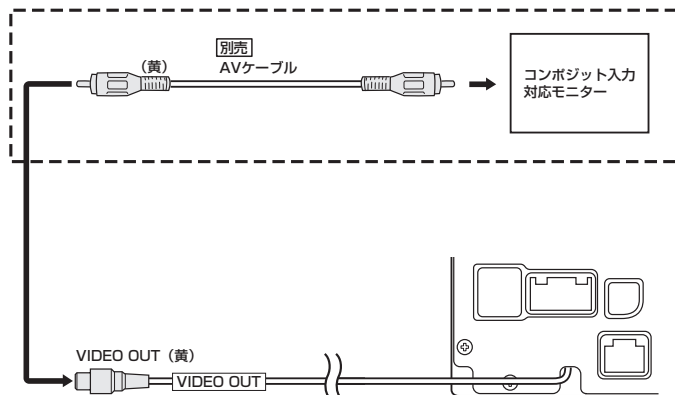

※コピーガードがかかっている番組やDVDは録画機器を経由してモニターで視聴すると正常に受像できません。コピーガードがかかっている番組やDVDを視聴する場合は、録画機器を経由しないで直接、本機とモニターを接続してください。

## ナビゲーション画面とオーディオのモードを本機で同時使用した場合のモニターとの表示関係について

本機のモード		本機に表示される画面	モニターに表示される画面
ナビ	—	ナビ	表示されません
ナビ	DVD	ナビ	DVD
ナビ	TV (VTR/SD (映像ファイル/ビデオストッカー)/iPodビデオ)	ナビ	TV (VTR/SD (映像ファイル/ビデオストッカー)/iPodビデオ)
TV (VTR/SD (映像ファイル/ビデオストッカー)/iPodビデオ)	—	TV (VTR/SD (映像ファイル/ビデオストッカー)/iPodビデオ)	TV (VTR/SD (映像ファイル/ビデオストッカー)/iPodビデオ)
DVD	—	DVD	DVD
ナビ	CD/MP3/WMA/MUSIC STOCKER/SD (音楽ファイル/エフエムストッカー)/iPod/USB/Bluetooth Audio/Photo	ナビ	表示されません
CD/MP3/WMA/MUSIC STOCKER/SD (音楽ファイル/エフエムストッカー)/iPod/USB/Bluetooth Audio/Photo	—	CD/MP3/WMA/MUSIC STOCKER/SD (音楽ファイル/エフエムストッカー)/iPod/USB/Bluetooth Audio/Photo	表示されません

※SDモードのエフエムストッカー/映像ファイル/ビデオストッカーとBluetooth AudioモードはHS709D-A/HS709D-W、PhotoモードはHS309-A/HS309-Wの場合となります。

### アドバイス

- TVを受信している場合、本機からモニターへ出力される信号はアナログ出力となります。放送によってはアナログ出力を禁止している場合があるためモニター出力できないときもあります。
- AV電源をOFFするとモニター側の表示も消えます。
- モニターでは映像出力のみを行いません。モード選択や画面の操作を行なうことはできません。操作は本機で行ってください。
- モニターは運転者が走行中に映像を見ることができない場所に取り付けてください。車種によっては取り付けできない場合があります。取り付けやコンポジット入力対応モニター（後席専用モニター）の詳細に関しましては販売店にご相談ください。
- モニターでは走行中/停車中にかかわらず映像が表示されます。

# 後席専用モニターについて(2)

HS709D-A  
HS709D-W

さらに本機では後席選択機能搭載により、前席は好きな音楽を聞きながらナビゲーションの案内画面、後席はDVDの映像と音声を楽しむなど、お好みのソース(モード)選択が可能です。

※前席/後席の選択可能モードの一覧表は498ページを参照ください。

## リヤエンターテインメント(後席選択)機能について ☆

☆印：HS709D-A/  
HS709D-W

### 1 AV SOURCE画面で画面の **後席選択** ボタンをタッチする。

：後席ソース画面が表示されます。

※AV電源OFFのときは後席選択はできません。



### 2 操作したいモード( **DVD** / **TV** / **iPod** / **VTR** ) ボタンをタッチし、画面の **後席操作** ボタンをタッチする。

：選択したモード画面とともに操作ボタンが表示されます。

後席ソース画面



### 音声独立 ボタン\*

手順 **2** で操作したいモード **2-2** 選択時に選択することができます。選択時表示灯点灯。  
※点灯させないと音声は出力されません。

### DVD ボタンをタッチした場合



### TV ボタンをタッチした場合



チャプター画を戻す/進める、コマ戻し/コマ送り、一時停止/停止の操作が可能。  
☞ 290~292、294ページを参考にしてください。

**+** / **-** ボタン(CH)をタッチするたびに1チャンネルずつ変わる。また、このボタンをタッチし続けると受信可能な放送局をサーチする。  
※TV起動直後は操作できません。

### iPod ボタンをタッチした場合



- ◀▶ ボタンタッチで動画の選択を1つ戻す／進める。
- ⏸ ボタンタッチで一時停止の操作が可能。

### VTR ボタンをタッチした場合



※VTRの操作ボタンは **音声独立** ボタン選択時(表示灯点灯時)に表示されます。

## 3 操作が終わったら…

画面の **戻る** ボタンをタッチする。

：後席ソース画面に戻ります。

### ■ リヤエンターテインメント(後席選択)機能を止める場合

① AV SOURCE画面で画面の **後席選択** ボタンをタッチする。

：後席ソース画面が表示されます。

② 画面の **OFF** ボタンをタッチする。

：後席選択機能を止めます。

### 👉 アドバイス

●前席の音声は車のスピーカー／後席の音声はモニターから出力されます。モニターは音声出力を装備したものを  
ご使用ください。

※印：後席の音量を調整(－：音量減／＋：音量増)します。

通常はLINE OUT(🔊 494ページイラスト参照)から音声は出力されますが **音声独立** ボタンの表示灯  
を点灯させた場合に後席車両のスピーカーから出力されます。車両によってはスピーカーから音を出した  
場合、バランスが悪く聞こえる場合があります。

## 👉 アドバイス

- モニターが接続されていない場合は後席ソース画面で **OFF** を選択してください。OFFを選択しないと前席のモード選択に制限が発生する場合があります。
- モニターを接続していても **後席選択** ボタンの表示灯消灯の場合、後席には音声は流れません。
- モニターの音声はコンポジット入力対応モニターのスピーカーまたは車のスピーカーまたは市販のヘッドホンで聞いてください。
- AV電源をOFFするとモニター側もOFFされます。

## リヤエンターテインメント(後席選択)機能選択時の前席／後席の選択可能モード一覧

前席 (本機)	後席			
	DVD	TV	iPod	VTR
DVD	○	○	○	○
VTR	○	○	○	○
AUX	○	○	○	○
TV	○	○	○	○
iPod	○	○	○*	○
MUSIC STOCKER	○	○	○	○
CD(MP3/WMA)	×	○	○	○
Radio	○	○	○	○
SD	○	○	○	○
USB	○	○	○	○
Bluetooth Audio	○	○	○	○

\*印：前席 iPodビデオモード時のみ

## 👉 アドバイス

- 後席のモード選択や操作はモニター側からはできません。
- 前席と後席のモードが同じ場合、後席操作をすると前席も同様に変わります。
- モニターでは走行中／停車中にかかわらず映像が表示されます。

# 初期設定一覧

☆印：HS709D-A/HS709D-W  
★印：HS309-A/HS309-W  
☆1印：HS709D-A/HS309-A  
★1印：HS709D-W/HS309-W

HS709D-A HS309-A  
HS709D-W HS309-W

## オーディオ設定

📖 30~57ページ

### 音場☆

音場選択=OFF

### イコライザ設定\*

音質選択=OFF

### スピーカー設定\*

フロント=NORMAL

リア=NORMAL

### フェード・バランス設定

各項目の調整値=0

後席独立☆=未選択

(後席選択=OFF/音声独立=OFF、

📖 405~408ページ)

### 録音設定

音楽CD

手動録音

高音質モード

FM録音☆

自動録音=OFF

録音周波数76.0MHz

## 音量調整

📖 24ページ

音量=4

(DVD/VTR\*<sup>1</sup>(AUX/VTR\*<sup>1</sup>)モード時は6)

※ハンズフリー\*の場合は“+8”表示となります。

## 映像調整

📖 25~27ページ

明るさ=31(イルミネーションON時は12)

コントラスト=16(DVDモード時は22)

色の濃さ=16

色合い=16

ディスプレイ=フル(TVモード時はワイド)

## メニューの配色

📖 28ページ

メニュー配色=配色1

## Radio

📖 164、168ページ

モード=FM(76.0MHz)

交通情報=1620kHz

## Bluetooth Audio☆

📖 437ページ

パスキー=0000

機器登録=なし

## DVD

📖 308~314ページ

音声言語=日本語

字幕言語=日本語

メニュー言語=日本語

ダイナミックレンジ圧縮=OFF

モニター設定=ワイド

視聴制限レベル=制限なし

## TV(12セグ/ワンセグ)☆

📖 339~370ページ

エリア変更=自動

視聴エリア=東京

プリセット登録(1~12ボタン(エリア))=登録済(東京)

チャンネルリスト=登録済(東京)

プリセットリスト=未登録

字幕表示=なし(オフ)

バナー表示=バナー表示を出す

### システム設定

郵便番号設定=未設定

#### 表示設定

文字スーパー表示=第1言語

チャンネル表示=サービスch

時計表示=しない

#### 各種設定

放送自動切替=ワンセグ優先(ワンセグを優先的に受信)

サービス設定=テレビ/データ

中継・系列局サーチ=自動

アンテナ電源=電源入

## TV(ワンセグ)★

📖 395~416ページ

エリア変更=自動

視聴エリア=東京

プリセット登録(1~12ボタン(エリア))=登録済(東京)

チャンネルリスト=登録済(東京)

プリセットリスト=未登録

字幕表示=なし(オフ)

### システム設定

時計表示=しない

中継・系列局サーチ=自動

アンテナ電源=電源入

## Photo★

📖 428ページ

SD/USBメディア選択=SD

〔後席専用モニターについて〕  
／  
〔初期設定一覧〕

その他

# 放送局一覧(1)

HS709D-A  
HS709D-W

地上デジタルテレビ放送の、放送局とプリセット登録されるチャンネルの組み合わせは、以下のようになります。

※他地域(旅行などのおでかけ先)の放送を受信されたときは、下記のようにならない場合があります。割り当てられた放送が実際に開始される時期は地域により異なります。また放送の開始時は地上アナログテレビ放送との混信を避けるために、非常に小さい出力で放送されるため受信できるエリアが限定されます。

※放送局名は放送局側の都合により変更になる場合があります。

## ■ 表のみかた

徳島		お住まいの地域 エリア番号 (プリセット登録)
①	四国放送	
②	NHK教育・徳島	
③	NHK総合・徳島	放送局名

**12セグ/ワンセグ**  
**HS709D-A/HS709D-Wの場合**

(2009年2月現在)

お住まいの地域	北海道(札幌)	北海道(函館)	北海道(旭川)	北海道(帯広)	北海道(釧路)	北海道(北見)
放送局名	1 HBC北海道放送 2 NHK教育・札幌 3 NHK総合・札幌 5 STV札幌テレビ 6 HTB北海道テレビ 7 TVH 8 UHB	1 HBC北海道放送 2 NHK教育・函館 3 NHK総合・函館 5 STV札幌テレビ 6 HTB北海道テレビ 7 TVH 8 UHB	1 HBC北海道放送 2 NHK教育・旭川 3 NHK総合・旭川 5 STV札幌テレビ 6 HTB北海道テレビ 7 TVH 8 UHB	1 HBC北海道放送 2 NHK教育・帯広 3 NHK総合・帯広 5 STV札幌テレビ 6 HTB北海道テレビ 7 TVH 8 UHB	1 HBC北海道放送 2 NHK教育・釧路 3 NHK総合・釧路 5 STV札幌テレビ 6 HTB北海道テレビ 7 TVH 8 UHB	1 HBC北海道放送 2 NHK教育・北見 3 NHK総合・北見 5 STV札幌テレビ 6 HTB北海道テレビ 7 TVH 8 UHB

お住まいの地域	北海道(室蘭)	青森	岩手	秋田	山形	宮城
放送局名	1 HBC北海道放送 2 NHK教育・室蘭 3 NHK総合・室蘭 5 STV札幌テレビ 6 HTB北海道テレビ 7 TVH 8 UHB	1 RAB青森放送 2 NHK教育・青森 3 NHK総合・青森 5 青森朝日放送 6 ATV青森テレビ 7 HTB北海道テレビ 8 UHB	1 NHK総合・盛岡 2 TBCテレビ 2 NHK教育・盛岡 4 テレビ岩手 4 ミヤギテレビ 5 岩手朝日テレビ 5 KHB東日本放送 6 TBCテレビ 8 めんこいテレビ 8 仙台放送	1 NHK総合・秋田 2 NHK教育・秋田 4 ABS秋田放送 5 AAB秋田朝日放送 8 AKT秋田テレビ	1 NHK総合・山形 2 NHK教育・山形 4 YBC山形放送 5 YTS山形テレビ 6 テレビユー山形 8 さくらんぼテレビ	1 TBCテレビ 2 NHK教育・仙台 3 NHK総合・仙台 4 ミヤギテレビ 5 KHB東日本放送 8 仙台放送

お住まいの地域	福島	栃木	群馬	埼玉	茨城	千葉
放送局名	1 NHK総合・福島 1 TBCテレビ 2 NHK教育・福島 4 福島中央テレビ 4 ミヤギテレビ 5 KFB福島放送 5 KHB東日本放送 6 テレビユー福島 8 福島放送 8 仙台放送	1 NHK総合・東京 2 NHK教育・東京 3 どちらテレビ 4 日本テレビ 5 テレビ朝日 6 TBS 7 テレビ東京 8 フジテレビジョン 12 放送大学	1 NHK総合・東京 2 NHK教育・東京 3 群馬テレビ 3 テレビ玉 4 日本テレビ 5 テレビ朝日 6 TBS 7 テレビ東京 8 フジテレビジョン 12 放送大学	1 NHK総合・東京 2 NHK教育・東京 3 テレビ玉 3 群馬テレビ 3 チバテレビ 4 日本テレビ 5 テレビ朝日 6 TBS 7 テレビ東京 8 フジテレビジョン 9 TOKYO MX 12 放送大学	1 NHK総合・水戸 2 NHK教育・東京 3 チバテレビ 4 日本テレビ 5 テレビ朝日 6 TBS 7 テレビ東京 8 フジテレビジョン 12 放送大学	1 NHK総合・東京 2 NHK教育・東京 3 チバテレビ 3 tvk 3 テレビ朝日 4 日本テレビ 5 テレビ朝日 6 TBS 7 テレビ東京 8 フジテレビジョン 9 TOKYO MX 12 放送大学

お住まいの地域	東京	神奈川	新潟	富山	山梨	石川
放送局名	1 NHK総合・東京 2 NHK教育・東京 3 tvk 3 チバテレビ 3 テレビ玉 4 日本テレビ 5 テレビ朝日 6 TBS 7 テレビ東京 8 フジテレビジョン 9 TOKYO MX 12 放送大学	1 NHK総合・東京 2 NHK教育・東京 3 tvk 4 日本テレビ 5 テレビ朝日 6 TBS 7 テレビ東京 8 フジテレビジョン 9 TOKYO MX 12 放送大学	1 NHK総合・新潟 2 NHK教育・新潟 4 TeNYテレビ新潟 5 新潟テレビ21 6 BSN 8 NST	1 KNB北日本放送 2 NHK教育・富山 3 NHK総合・富山 6 チューリップテレビ 6 MRO 8 BBT富山テレビ 8 石川テレビ	1 NHK総合・甲府 2 NHK教育・甲府 4 YBS山梨放送 5 テレビ朝日 6 UTY 6 TBS 7 テレビ東京 8 フジテレビジョン	1 NHK総合・金沢 1 KNB北日本放送 2 NHK教育・金沢 4 テレビ金沢 5 北陸朝日放送 6 MRO 7 石川テレビ 8 BBT富山テレビ

お住まいの地域	長野	岐阜	静岡	愛知	福井	滋賀
放送局名	1 NHK総合・長野	1 東海テレビ	1 NHK総合・静岡	1 東海テレビ	1 NHK総合・福井	1 NHK総合・大津
	2 NHK教育・長野	2 NHK教育・名古屋	2 NHK教育・静岡	2 NHK教育・名古屋	2 NHK教育・福井	2 NHK教育・大阪
	4 テレビ信州	3 NHK総合・岐阜	4 静岡第一テレビ	3 NHK総合・名古屋	6 MRO	3 BBCひわ湖放送
	5 abn長野朝日放送	4 中京テレビ	5 静岡朝日テレビ	4 中京テレビ	7 FBCテレビ	4 MBS毎日放送
	6 SBC信越放送	5 CBC	6 SBS	5 CBC	8 福井テレビ	5 KBS京都
	8 NBS長野放送	6 メ〜テレ	8 テレビ静岡	6 メ〜テレ		6 ABCテレビ
		7 三重テレビ		7 三重テレビ		8 関西テレビ
		8 岐阜テレビ		8 岐阜テレビ		10 読売テレビ
		10 テレビ愛知		10 テレビ愛知		

お住まいの地域	三重	京都	奈良	和歌山	兵庫	大阪
放送局名	1 東海テレビ	1 NHK総合・京都	1 NHK総合・奈良	1 NHK総合・和歌山	1 NHK総合・神戸	1 NHK総合・大阪
	2 NHK教育・名古屋	2 NHK教育・大阪	2 NHK教育・大阪	2 NHK教育・大阪	2 NHK教育・大阪	2 NHK教育・大阪
	3 NHK総合・津	3 サンテレビ	3 サンテレビ	4 MBS毎日放送	3 サンテレビ	3 サンテレビ
	4 中京テレビ	4 MBS毎日放送	4 MBS毎日放送	5 テレビ和歌山	4 MBS毎日放送	4 MBS毎日放送
	4 MBS毎日放送	5 KBS京都	5 KBS京都	6 ABCテレビ	6 ABCテレビ	5 KBS京都
	5 CBC	6 ABCテレビ	6 ABCテレビ	8 関西テレビ	7 テレビ大阪	6 ABCテレビ
	6 メ〜テレ	7 テレビ大阪	7 テレビ大阪	10 読売テレビ	8 関西テレビ	7 テレビ大阪
	6 ABCテレビ	8 関西テレビ	8 関西テレビ		10 読売テレビ	8 関西テレビ
	7 三重テレビ	10 読売テレビ	9 奈良テレビ			10 読売テレビ
	8 関西テレビ		10 読売テレビ			
10 読売テレビ						

お住まいの地域	鳥取	島根	岡山	広島	山口	香川
放送局名	1 日本海テレビ	1 日本海テレビ	1 NHK総合・岡山	1 NHK総合・広島	1 NHK総合・山口	1 NHK総合・高松
	2 NHK教育・鳥取	2 NHK教育・松江	2 NHK教育・岡山	2 NHK教育・広島	1 KBC九州朝日放送	2 NHK教育・高松
	3 NHK総合・鳥取	3 NHK総合・松江	4 RNC西日本テレビ	3 RCCテレビ	2 NHK教育・山口	4 RNC西日本テレビ
	6 BSSテレビ	6 BSSテレビ	5 KSB瀬戸内海放送	4 広島テレビ	3 tysテレビ山口	4 MBS毎日放送
	8 山陰中央テレビ	8 山陰中央テレビ	6 RSKテレビ	5 広島ホームテレビ	3 OBS大分放送	5 KSB瀬戸内海放送
			7 テレビせとうち	8 TSS	4 KRY山口放送	6 RSKテレビ
			8 OHKテレビ		4 RKB毎日放送	7 テレビせとうち
					5 yahi山口朝日	8 OHKテレビ
					5 FBS福岡放送	10 読売テレビ
					7 TVQ九州放送	
				8 TNCテレビ西日本		

お住まいの地域	愛媛	徳島	高知	福岡	大分	佐賀
放送局名	1 NHK総合・松山	1 四国放送	1 NHK総合・高知	1 KBC九州朝日放送	1 NHK総合・大分	1 NHK総合・佐賀
	2 NHK教育・松山	2 NHK教育・徳島	2 NHK教育・高知	2 NHK教育・福岡	1 KBC九州朝日放送	1 KBC九州朝日放送
	4 南海放送	3 NHK総合・徳島	4 高知放送	2 NHK教育・北九州	2 NHK教育・大分	2 NHK教育・佐賀
	4 RNC西日本テレビ	3 サンテレビ	6 テレビ高知	3 NHK総合・福岡	3 OBS大分放送	3 STSサガテレビ
	4 広島テレビ	4 MBS毎日放送	8 さんさんテレビ	3 NHK総合・北九州	4 TOSテレビ大分	3 RKK熊本放送
	5 愛媛朝日	5 テレビ和歌山		3 RKK熊本放送	4 南海放送	3 RKK熊本放送
	5 広島ホームテレビ	6 ABCテレビ		3 STSサガテレビ	4 RKB毎日放送	4 RKB毎日放送
	6 あいテレビ	7 テレビ大阪		5 OAB大分朝日放送	5 FBS福岡放送	5 FBS福岡放送
	7 テレビせとうち	8 関西テレビ		5 FBS福岡放送	5 FBS福岡放送	7 TVQ九州放送
	8 テレビ愛媛	10 読売テレビ		7 TVQ九州放送	7 TVQ九州放送	8 TNCテレビ西日本
8 TSS			8 TNCテレビ西日本	8 TNCテレビ西日本	8 TKUテレビ熊本	
					8 KTNテレビ長崎	

お住まいの地域	長崎	宮崎	熊本	鹿児島	沖縄
放送局名	1 NHK総合・長崎	1 NHK総合・宮崎	1 NHK総合・熊本	1 MBC南日本放送	1 NHK総合・那覇
	1 KBC九州朝日放送	1 MBC南日本放送	1 KBC九州朝日放送	2 NHK教育・鹿児島	2 NHK教育・那覇
	2 NHK教育・長崎	2 NHK教育・宮崎	2 NHK教育・熊本	3 NHK総合・鹿児島	3 RBCテレビ
	3 NBC長崎放送	3 UMKテレビ宮崎	3 RKK熊本放送	3 UMKテレビ宮崎	5 QAB琉球朝日放送
	3 RKK熊本放送	5 KKB鹿児島放送	3 STSサガテレビ	4 KYT鹿児島読売TV	8 沖縄テレビ (OTV)
	4 NIB長崎国際テレビ	6 MRT宮崎放送	4 KKTくまもと県民	4 KKTくまもと県民	
	4 RKB毎日放送	8 KTS鹿児島テレビ	4 RKB毎日放送	5 KKB鹿児島放送	
	4 KKTくまもと県民		5 KAB熊本朝日放送	5 KAB熊本朝日放送	
	5 NCC長崎文化放送	7 TVQ九州放送	7 TVQ九州放送	6 MRT宮崎放送	
	8 KTNテレビ長崎		8 TKUテレビ熊本	8 KTS鹿児島テレビ	
8 TNCテレビ西日本		8 KTNテレビ長崎			
8 TKUテレビ熊本					

〔放送局一覧(12セグ/ワンセグ)〕

その他

# 放送局一覽(2)

HS309-A  
HS309-W

## ■ 表のみかた

<b>徳島</b>	— お住まいの地域
	— エリア番号
① 四国放送	
2 NHK教育・徳島	— 放送局名
3 NHK総合・徳島	

## ■ ワンセグ

HS309-A/HS309-Wの場合

(2009年3月現在)

お住まいの地域	北海道(札幌)	北海道(函館)	北海道(旭川)	北海道(帯広)	北海道(釧路)	北海道(北見)
放送局名	1 HBC北海道放送 2 NHK教育・札幌 3 NHK総合・札幌 5 STV札幌テレビ 6 HTB北海道テレビ 7 TVH 8 UHB	1 HBC北海道放送 2 NHK教育・函館 3 NHK総合・函館 5 STV札幌テレビ 6 HTB北海道テレビ 7 TVH 8 UHB	1 HBC北海道放送 2 NHK教育・旭川 3 NHK総合・旭川 5 STV札幌テレビ 6 HTB北海道テレビ 7 TVH 8 UHB	1 HBC北海道放送 2 NHK教育・帯広 3 NHK総合・帯広 5 STV札幌テレビ 6 HTB北海道テレビ 7 TVH 8 UHB	1 HBC北海道放送 2 NHK教育・釧路 3 NHK総合・釧路 5 STV札幌テレビ 6 HTB北海道テレビ 7 TVH 8 UHB	1 HBC北海道放送 2 NHK教育・北見 3 NHK総合・北見 5 STV札幌テレビ 6 HTB北海道テレビ 7 TVH 8 UHB

お住まいの地域	北海道(室蘭)	青森	岩手	秋田	山形	宮城
放送局名	1 HBC北海道放送 2 NHK教育・室蘭 3 NHK総合・室蘭 5 STV札幌テレビ 6 HTB北海道テレビ 7 TVH 8 UHB	1 RAB青森放送 2 NHK教育・青森 3 NHK総合・青森 5 青森朝日放送 6 ATV青森テレビ 7 HTB北海道テレビ 8 UHB	1 NHK総合・盛岡 2 TBCテレビ 2 NHK教育・盛岡 4 テレビ岩手 4 ミヤギテレビ 5 岩手朝日テレビ 5 KHB東日本放送 6 IBCテレビ 6 めんこいテレビ 8 仙台放送	1 NHK総合・秋田 2 NHK教育・秋田 4 ABS秋田放送 5 AAB秋田朝日放送 8 AKT秋田テレビ	1 NHK総合・山形 2 NHK教育・山形 4 YBC山形放送 5 YTS山形テレビ 6 テレビユー山形 8 さくらんぼテレビ	1 TBCテレビ 2 NHK教育・仙台 3 NHK総合・仙台 4 ミヤギテレビ 5 KHB東日本放送 8 仙台放送

お住まいの地域	福島	栃木	群馬	埼玉	茨城	千葉
放送局名	1 NHK総合・福島 1 TBCテレビ 2 NHK教育・福島 4 福島中央テレビ 4 ミヤギテレビ 5 KFB福島放送 5 KHB東日本放送 6 テレビユー福島 8 福島テレビ 8 仙台放送	1 NHK総合・東京 2 NHK教育・東京 3 とちぎテレビ 4 日本テレビ 5 テレビ朝日 6 TBS 7 テレビ東京 8 フジテレビジョン 12 放送大学	1 NHK総合・東京 2 NHK教育・東京 3 群馬テレビ 3 テレビ玉 4 日本テレビ 5 テレビ朝日 6 TBS 7 テレビ東京 8 フジテレビジョン 12 放送大学	1 NHK総合・東京 2 NHK教育・東京 3 テレ玉 3 群馬テレビ 3 チバテレビ 4 日本テレビ 4 日本テレビ 5 テレビ朝日 6 TBS 7 テレビ東京 8 フジテレビジョン 9 TOKYO MX 12 放送大学	1 NHK総合・水戸 2 NHK教育・東京 3 チバテレビ 4 日本テレビ 5 テレビ朝日 6 TBS 7 テレビ東京 8 フジテレビジョン 9 TOKYO MX 12 放送大学	1 NHK総合・東京 2 NHK教育・東京 3 チバテレビ 3 tvk 4 テレビ玉 4 日本テレビ 5 テレビ朝日 6 TBS 7 テレビ東京 8 フジテレビジョン 9 TOKYO MX 12 放送大学

お住まいの地域	東京	神奈川	新潟	富山	山梨	石川
放送局名	1 NHK総合・東京 2 NHK教育・東京 3 tvk 3 チバテレビ 3 テレビ玉 4 日本テレビ 5 テレビ朝日 6 TBS 7 テレビ東京 8 フジテレビジョン 9 TOKYO MX 8 フジテレビジョン 9 TOKYO MX 12 放送大学	1 NHK総合・東京 2 NHK教育・東京 3 tvk 4 日本テレビ 5 テレビ朝日 6 TBS 7 テレビ東京 8 フジテレビジョン 9 TOKYO MX 12 放送大学	1 NHK総合・新潟 2 NHK教育・新潟 4 TeNYテレビ新潟 5 新潟テレビ21 6 BSN 8 NST	1 KNB北日本放送 2 NHK教育・富山 3 NHK総合・富山 6 チューリップテレビ 6 MRO 8 BBT富山テレビ 8 石川テレビ	1 NHK総合・甲府 2 NHK教育・甲府 4 YBS山梨放送 4 日本テレビ 5 テレビ朝日 6 UTY 6 TBS 7 テレビ東京 8 フジテレビジョン	1 NHK総合・金沢 1 KNB北日本放送 2 NHK教育・金沢 4 テレビ金沢 5 北陸朝日放送 6 MRO 8 石川テレビ 8 BBT富山テレビ

お住まいの地域	長野	岐阜	静岡	愛知	福井	滋賀
放送局名	1 NHK総合・長野	1 東海テレビ	1 NHK総合・静岡	1 東海テレビ	1 NHK総合・福井	1 NHK総合・大津
	2 NHK教育・長野	2 NHK教育・名古屋	2 NHK教育・静岡	2 NHK教育・名古屋	2 NHK教育・福井	2 NHK教育・大阪
	4 テレビ信州	3 NHK総合・岐阜	4 静岡第一テレビ	3 NHK総合・名古屋	6 MRO	3 BBCひわ湖放送
	5 abn長野朝日放送	4 中京テレビ	5 静岡朝日テレビ	4 中京テレビ	7 FBCテレビ	4 MBS毎日放送
	6 SBC信越放送	5 CBC	6 SBS	5 CBC	8 福井テレビ	5 KBS京都
	8 NBS長野放送	6 メ〜テレ	8 テレビ静岡	6 メ〜テレ		6 ABCテレビ
		7 三重テレビ		7 三重テレビ		8 関西テレビ
		8 岐阜テレビ		8 岐阜テレビ		10 読売テレビ
		10 テレビ愛知		10 テレビ愛知		

お住まいの地域	三重	京都	奈良	和歌山	兵庫	大阪
放送局名	1 東海テレビ	1 NHK総合・京都	1 NHK総合・奈良	1 NHK総合・和歌山	1 NHK総合・神戸	1 NHK総合・大阪
	2 NHK教育・名古屋	2 NHK教育・大阪	2 NHK教育・大阪	2 NHK教育・大阪	2 NHK教育・大阪	2 NHK教育・大阪
	3 NHK総合・津	3 サンテレビ	3 サンテレビ	4 MBS毎日放送	3 サンテレビ	3 サンテレビ
	4 中京テレビ	4 MBS毎日放送	4 MBS毎日放送	5 テレビ和歌山	4 MBS毎日放送	4 MBS毎日放送
	5 MBS毎日放送	5 KBS京都	5 KBS京都	6 ABCテレビ	6 ABCテレビ	5 KBS京都
	6 メ〜テレ	6 ABCテレビ	6 ABCテレビ	8 関西テレビ	7 テレビ大阪	6 ABCテレビ
	7 三重テレビ	7 テレビ大阪	7 テレビ大阪	10 読売テレビ	8 関西テレビ	7 テレビ大阪
	8 関西テレビ	8 関西テレビ	8 関西テレビ		10 読売テレビ	8 関西テレビ
	10 読売テレビ	10 読売テレビ	10 読売テレビ			10 読売テレビ
	10 テレビ愛知					

お住まいの地域	鳥取	島根	岡山	広島	山口	香川
放送局名	1 日本海テレビ	1 日本海テレビ	1 NHK総合・岡山	1 NHK総合・広島	1 NHK総合・山口	1 NHK総合・高松
	2 NHK教育・鳥取	2 NHK教育・松江	2 NHK教育・岡山	2 NHK教育・広島	1 KBC九州朝日放送	2 NHK教育・高松
	3 NHK総合・鳥取	3 NHK総合・松江	4 RNC西日本テレビ	3 RCCテレビ	2 NHK教育・山口	4 RNC西日本テレビ
	6 BSSテレビ	6 BSSテレビ	5 KSB瀬戸内海放送	4 広島テレビ	3 tysテレビ山口	4 MBS毎日放送
	8 山陰中央テレビ	8 山陰中央テレビ	6 RSKテレビ	5 広島ホームテレビ	3 OBS大分放送	5 KSB瀬戸内海放送
			7 テレビせとうち	8 TSS	4 KRY山口放送	6 RSKテレビ
			8 OHKテレビ		4 RKB毎日放送	6 ABCテレビ
					5 yabi山口朝日	7 テレビせとうち
					5 FBS福岡放送	8 OHKテレビ
					7 TVQ九州放送	7 関西テレビ
				8 TNCテレビ西日本	10 読売テレビ	

お住まいの地域	愛媛	徳島	高知	福岡	大分	佐賀
放送局名	1 NHK総合・松山	1 四国放送	1 NHK総合・高知	1 KBC九州朝日放送	1 NHK総合・大分	1 NHK総合・佐賀
	2 NHK教育・松山	2 NHK教育・徳島	2 NHK教育・高知	2 NHK教育・福岡	1 KBC九州朝日放送	1 KBC九州朝日放送
	南海放送	3 NHK総合・徳島	4 高知放送	2 NHK教育・北九州	2 NHK教育・大分	2 NHK教育・佐賀
	4 RNC西日本テレビ	3 サンテレビ	6 テレビ高知	3 NHK総合・福岡	3 OBS大分放送	3 STSサガテレビ
	4 広島テレビ	4 MBS毎日放送	8 さんさんテレビ	3 NHK総合・北九州	4 TOSテレビ大分	3 RKK熊本放送
	5 愛媛朝日	5 テレビ和歌山		3 RKK熊本放送	4 南海放送	3 NBC長崎放送
	5 広島ホームテレビ	6 ABCテレビ		3 STSサガテレビ	4 RKB毎日放送	4 RKB毎日放送
	6 あいテレビ	7 テレビ大阪		4 RKB毎日放送	5 OAB大分朝日放送	5 FBS福岡放送
	6 RSKテレビ	8 関西テレビ		5 FBS福岡放送	7 TVQ九州放送	7 TVQ九州放送
	7 テレビせとうち	10 読売テレビ		7 TVQ九州放送	7 TVQ九州放送	8 TNCテレビ西日本
8 TSS			8 TNCテレビ西日本	8 TNCテレビ西日本	8 TKUテレビ熊本	

お住まいの地域	長崎	宮崎	熊本	鹿児島	沖縄
放送局名	1 NHK総合・長崎	1 NHK総合・宮崎	1 NHK総合・熊本	1 MBC南日本放送	1 NHK総合・那覇
	1 KBC九州朝日放送	1 MBC南日本放送	1 KBC九州朝日放送	2 NHK教育・鹿児島	2 NHK教育・那覇
	2 NHK教育・長崎	2 NHK教育・宮崎	2 NHK教育・熊本	3 NHK総合・鹿児島	3 RBCテレビ
	3 NBC長崎放送	3 UMKテレビ宮崎	3 RKK熊本放送	3 UMKテレビ宮崎	5 QAB琉球朝日放送
	3 RKK熊本放送	5 KKB鹿児島放送	3 STSサガテレビ	4 KYT鹿児島読売TV	8 沖縄テレビ (DTV)
	4 NIB長崎国際テレビ	6 MRT宮崎放送	4 KKTくまもと県民	4 KKTくまもと県民	
	4 RKB毎日放送	4 RKB毎日放送	4 RKB毎日放送	5 KKB鹿児島放送	
	4 KKTくまもと県民	8 KTS鹿児島テレビ	5 KAB熊本朝日放送	5 KAB熊本朝日放送	
	5 NCC長崎文化放送		7 TVQ九州放送	6 MRT宮崎放送	
	8 KTNテレビ長崎		8 TKUテレビ熊本	8 KTS鹿児島テレビ	
8 TNCテレビ西日本		8 KTNテレビ長崎	8 TKUテレビ熊本		
8 TKUテレビ熊本					

(放送局一覧(ワンセグ)) その他

# 故障かな？と思ったら(1)

HS709D-A HS309-A  
HS709D-W HS309-W

ちょっとした操作のミスや接続のミスで故障と間違えることがあります。  
修理を依頼される前に、下記のようなチェックをしてください。それでもなお異常があるときは、  
使用を中止してお買い上げの販売店にご連絡ください。

## 共 通

症 状	原 因	処 置	参考 ページ
低温時(0℃以下)に車のキースイッチをONにすると、しばらく画面が暗い。	液晶(内部照明装置(バックライト))の特性によるものです。	故障ではありません。 しばらくそのままお待ちください。本体の温度が上がると元に戻ります。	—
キースイッチをONにした後、しばらく画面にムラがある。	液晶のバックライトの特性によるものです。	故障ではありません。 しばらくすると安定します。	—
電源が入らない。(動作しない。)	各リード線や各コネクタが正しく接続されていない。	正しく確実に接続されているか、もう一度確認してください。	—
音が出ない。	音量が小さいまたは音の大きさが“0”になっている。	<b>[-音量+]</b> ボタン / <b>[+]</b> <b>[-]</b> ボタン(音量)で調整してください。	24
	フェード・バランスが片方に寄っている。	フェード・バランスを正しく調整してください。 ※2スピーカーの場合は“0”に合わせます。	38~41
	本機の近くに携帯電話や無線機を置いている。	妨害を受ける可能性がありますので離してご使用ください。	—
音や映像がとぶ。	ナビゲーション本体がしっかり固定されていない。	ナビゲーション本体をしっかりと固定してください。	取付
本機に登録されていた情報が消失している。	●本機の使用をやめた ●ノイズの影響を受けた ●修理を依頼した などにより本機に保存した内容が消失する場合があります。	消失したデータについては補償できません。	—
ディスプレイが閉じない。	ディスク排出処理中。	排出が終わったらディスクを取り出してください。取り出さないとディスプレイ部は閉じません。	—
	SDカードが奥まで挿入されていない。	奥まで挿入してください。奥まで挿入しないとディスプレイ部は閉じません。	—
ディスクが出ない。	ディスクに汚れ、傷、指紋がついていたり、ラベルが貼ってある。	ディスクが出なくなった場合は、お買い上げの販売店にご相談ください。取り出したディスクはの汚れ、指紋をふきとってください。また、キズやラベルのついているディスクは使用しないでください。 ※ディスク要因で読み込みできないときなど、 <b>[▲]</b> ボタン(DVD/CDイジェクト)を押してから排出されるまでに時間がかかる場合があります。	ナビ 36

参考ページの見方

(例) ナビ2→別冊の日産オリジナルナビゲーション(詳細版)取扱説明書2ページ目参照  
2→本書の2ページ目参照

症状	原因	処置	参考ページ
ディスクを取り出したときディスクが熱い。	本機を長時間使用していた。	長時間使用すると本機内部の温度が上が り、ディスクを取り出すとディスク自体が 熱くなることがあります。本機のディスク の読み取り性能およびディスクへの影響は ございませんので気をつけて取り出して ください。	-
	ディスクを長時間再生していた。		

## モニター

症状	原因	処置	参考ページ
映像が出ない。	走行している。	走行中は映像を見ることができません。 音声のみでお楽しみください。	-
	明るさ/コントラスト調整が 暗い方いっぱいになっている。	明るさ/コントラストを調整してくだ さい。	25~ 27
	画面が消えている。	画面をタッチして、画面を表示させてく ださい。	23
	VTRモードになっている。	外部機器の電源を入れる、または他のモ ードに切り替えてください。 (VTR未入力時は黒い画面になります。)	-
表示が暗く見づら い。	車両側のオートライトが働いてい る。	画面の明るさはイルミに連動します。(ト ンネル内など画面が急に暗くなります。)オ ートライトが働いていないとき、またはラ イトをONにしていないときは画面は明る くなります。	-
画面が乱れる。	液晶画面の近くに携帯電話や無線機 がある。	携帯電話等の妨害により画面が乱れる場 合があります。液晶画面の近くにこれら を近づけないでください。	-
DVDやテレビなど の映像色や色合い が悪い。	調整がずれている。	明るさ、コントラスト、色の濃さ、 色合いを調整してください。	25~ 27
映像にはん点やし ま模様が出る。	ネオンサイン、高圧線、アマチュア 無線、他の自動車などの影響。	妨害電波を受けない場所に移動してくだ さい。	-
ディスプレイに光 る点がある。	液晶パネルは99.99%以上の有効画 素がありますが、0.01%以下の画 素欠けや常時点灯するものが生じる ことがあります。	故障ではありませんので、そのままご使 用ください。	-
後席専用モニター にCDやiPodなど 音楽関連の画面が 表示されない。	音楽関連の画面は表示されません。	故障ではありません。 後席専用モニターに表示されるのは映像 関連(DVDやTV、iPodビデオなど)とな ります。	-

「故障かな?と思ったら」

その他

## CD、MP3/WMA

症 状	原 因	処 置	参考 ページ
CD、MP3/WMAモードに切り替わらない。	CD、MP3/WMAディスクが挿入されていない。	CD、MP3/WMAディスクを挿入してください。	—
再生が始まるまでに時間がかかる。または止まる。	MP3/WMAディスクを再生する場合ディスクに記録されているフォルダ、ファイル階層が多い。	ファイルのチェックに時間がかかる場合があります。MP3/WMA以外のデータや必要ないフォルダは書き込まないようにしてください。	—
<ul style="list-style-type: none"> <li>●再生しなかったり、大きな雑音が出たり、再生が途中で止まる。</li> <li>●音がとんだり音質が悪い。</li> </ul>	CD、MP3/WMAの不良。	他のCD、MP3/WMAを聞いてみてください。よくなればCD、MP3/WMAデータの不良の可能性があります。	—
	ディスクに汚れ、キズ、指紋がある。	ディスクのクリーニング(やわらかい布などでディスクの汚れをふきとるなど)をしてみてください。 また、キズのあるディスクは使用しないでください。	ナビ 36
	ディスクにラベルが貼ってある。	ラベルがはがれているとこすれたり、ラベルがはがれ製品内部につまって故障の原因になりますので使用しないでください。	—
	CD-R/RWの特性は書き込みソフト/ハードの組み合わせや書き込み速度に左右され音切れや音とびをしたり、再生できない場合があります。	書き込み速度を遅くすると、安定して書き込める場合がありますので一番遅い速度での書き込みをお試しください。	—
CD、MP3/WMAディスクが入らない。	結露している。	CD、MP3/WMAディスクを取り出して、本機をしばらく放置してから使ってください。	—
	すでにCD、MP3/WMAディスクが入っていて2枚目をいれようとしている。	入っているCD、MP3/WMAディスクを取り出してから、次のCD、MP3/WMAディスクを入れてください。	—
CD-RやCD-RWを再生できない。	ディスクがファイナライズされていない。	ディスクをファイナライズしてください。	—
再生中に大きな雑音が出たり、音が出なかったり、すぐ次の曲に移ったりする。	ファイルの形式と拡張子があっていない。	ディスクを交換してください。(MP3形式でないファイルに「.mp3」、WMA形式でないファイルに「.wma」の拡張子を付けたCD-R、CD-RWを再生しないでください。)	—
聞きたいMP3/WMAファイルが見つからない。	MP3ファイルに「.mp3」、WMAファイルに「.wma」の拡張子が付いていない。	MP3ファイルに拡張子「.mp3」、WMAファイルに拡張子「.wma」の付いたディスクに交換してください。	—

## CD、MP3/WMA

症 状	原 因	処 置	参考 ページ
MP3/WMAファイルを再生できない。	CD-DAデータとMP3ファイルが混在しているディスクを再生しようとした。	CD-DAデータとMP3ファイルが混在している場合、MP3ファイルは再生できません。	-
	MP3ファイルに「.mp3」、WMAファイルに「.wma」の拡張子が付いていない。	MP3ファイルに拡張子「.mp3」、WMAファイルに拡張子「.wma」の付いたディスクに交換してください。	-
	ISO9660のレベル1、レベル2、Romeo、Jolietに準拠して記録されていない。	ISO9660のレベル1、レベル2、Romeo、Jolietに準拠して記録されたディスクに交換してください。	-
	対応していないビットレートで記録されている。	対応しているビットレートで記録されたMP3/WMAファイルにしてください。	-
フォルダ名やファイル名が正しく表示されない。	ISO9660のレベル1、レベル2、Romeo、Jolietに準拠して記録されていない。	ISO9660のレベル1、レベル2、Romeo、Jolietに準拠して記録されたディスクに交換してください。	-
ファイル再生が、記録した順と異なる。	MP3/WMAファイルの再生順序は、CD-R/CD-RW書き込み時にライティングソフトがフォルダ位置、ファイル位置を並び替える可能性があります。	ライティングソフトウェアによっては、フォルダ名、ファイル名のはじめに数字(01、02など)を付けることにより、再生順を指定できる場合があります。ライティングソフトウェアの説明書でご確認ください。	-
CDのアーティスト名(タイトル名)などが異なって表示される。	Gracenoteデータベースは全てのタイトル名の取得、正確性を保証するものではありません。(同じ条件のCDが存在する場合、誤って表示されることがあります。)	カスタムアップデートをしてタイトル情報を更新してください。	60、 62～ 64
CDモードでオンライン検索できない。☆	携帯電話が登録されていない。	Bluetooth対応の携帯電話を本機のハンズフリーに登録してください。	455～ 457
	カーウイングス渋滞情報取得中。	渋滞情報の取得が終わってから検索してください。	-

「故障かな?と思ったら」

その他

## MUSIC STOCKER

症 状	原 因	処 置	参考 ページ
CDを再生しても、自動で録音されない。	録音設定が“手動録音”に設定されている。	録音設定を“自動録音”に設定してください。	44
	MP3/WMAを再生している。	MP3/WMAは録音できません。CDディスクが挿入されているかをご確認ください。	—
録音できない。	録音中に車のキースイッチを変更してエンジンを始動した。	<b>音楽データ修復</b> ボタンをタッチしてデータベースの修復を行なってください。	66
	本機の残容量が不足している。	使用状況を確認してください。録音済の曲(アルバム)を削除すると新たに録音できます。	81、136、143、144、149
録音したはずの曲(アルバム)が再生されない。	再生選択画面で再生させない設定にしている。(チェックマーク(✓)を消している。)	チェックマーク(✓)を付けてください。	142、148
録音したはずの曲(アルバム)が再生されない。または止まる。	再生管理データが読み取れていません。	録音中のエンジン始動等でデータに異常が発生した可能性がありますので <b>音楽データ修復</b> ボタンをタッチしてデータベースの修復を行なってください。	66
	録音曲数が多い。	曲数が多くなるとデータのチェック時間も長くなります。しばらくおまちください。	—
<b>現在地</b> ボタンを押しても現在地が表示されない。	画像コピー中。☆	<b>中止</b> をタッチしてコピーを止めるか、コピー後に押してください。	—
	Gracenoteデータベース更新中または音楽データ初期化中。	更新後または初期化後に押してください。	—
ボタンを押してもAV SOURCE画面が表示されない。	パソコン接続中。	転送(チェックアウト)やパソコンに戻す(チェックイン)などデータベースを更新している場合は、更新完了後に一旦電源を切って(キースイッチOFFにし)10秒後に再度電源を入れて(キースイッチONにして)ください。	—
<b>メニュー</b> ボタンを押しても何も変わらない。			

# MUSIC STOCKER

症 状	原 因	処 置	参考 ページ
転送(チェックアウト)できない。 ☆	転送(チェックアウト)できる回数を超えている。	転送(チェックアウト)できる回数は音楽配信レーベルにより異なります。転送(チェックアウト)した音楽ファイルをパソコンに戻す(チェックインする)ことで転送(チェックアウト)の残り回数を戻すことができます。転送(チェックアウト)できる回数はパソコンのBeatJamの画面で確認してください。 ※著作権保護の関係により転送(チェックアウト)できる回数が決まっています。	—
PC接続できない。☆	PC接続ケーブルが正しく接続されていない。	PC接続ケーブルが正しくパソコンと接続されているか確認してください。	73
PC接続 ボタンが有効にならない。(選択できない) ☆	AV電源をOFF状態にしていない。	AV電源をOFF状態にしてください。	—
	走行中。	停車してください。	—
☆	PC接続ケーブルが接続されていない。	PC接続ケーブルを接続してください。	73
データベースの更新が終わらない。 ☆	一度に転送する曲が多い。	一度に転送する曲が多い場合、PC接続解除後データベースの更新に時間がかかる場合があります。	—
転送した曲がアルバムリストに載らない。☆	正規の手順で転送を行っていない。	Gracenote音楽認識サービスより曲情報の再取得を行ってから転送してください。	71～76
オンライン検索できない。☆	携帯電話が登録されていない。	Bluetooth対応の携帯電話を本機のハンズフリーに登録してください。	455～457
	カーウイングス渋滞情報取得中。	渋滞情報の取得が終わってから検索してください。	—

「故障かな?と思ったら」

その他

## SD、USB

症 状	原 因	処 置	参考 ページ
SD、USBの再生画面を表示しない。	SDカード未挿入／USBメモリデバイス未接続。	SDカードを挿入またはUSBメモリデバイスを接続してください。	—
MP3／WMA／ ☆AACファイル を再生できない。	対応していないファイル形式で記録されている。	対応しているファイル形式で記録されたMP3／WMA／AACファイルにしてください。	176～ 179、 232～ 234
	SDのとき「音楽ファイル」モードになっていない。	モード切替で「音楽ファイル」モードに切り替えてください。	188、 189
AAC☆ファイルを再生できない。	AACファイルに画像データ(iTunesのアートワークを除く)、映像データが混在しているSDカードまたはUSBメモリデバイスを再生しようとした。	AACファイルに画像データ(iTunesのアートワークを除く)、映像データ、その他音楽データでないものが含まれる場合、AACファイルは再生できません。	—
FM録音した曲が再生できない。☆	「エフエムストッカー」モードになっていない。	モード切替で「エフエムストッカー」モードに切り替えてください。	188、 189
「エフエムストッカー」モードで再生が開始されない。☆	FM放送の音楽がSDカードに1曲も録音されていない状態で「エフエムストッカー」モードを選択した。	SDカードへFM放送を録音してください。	54～ 57、 171～ 173
再生が始まるまでに時間がかかる。	SDカードまたはUSBメモリデバイスに記録されているフォルダ、ファイル階層が多い。	ファイルのチェックに時間がかかる場合があります。MP3／WMA／AAC／OMA以外のデータや必要ないフォルダは書き込まないようにしてください。	—
再生中に大きな雑音が出たり、音が出なかったり、すぐ次の曲に移ったりする。	ファイルの形式と拡張子があていない。	MP3形式でないファイルに「.mp3」、WMA形式でないファイルに「.wma」、AAC形式でないファイルに「.m4a」☆の拡張子を付けたファイルは再生しないでください。	—
エフエムストッカーを再生中に雑音が出たり、音が小さかったりする。☆	FM放送録音時の放送局の受信状態が悪い。	放送局の受信状態が良い状態で録音してください。	—
ウォークマンでMP3／WMA／AACファイルが再生できない。 ☆	ウォークマンで再生できるファイル形式はOMAのみです。	MP3／WMA／AACファイルはUSBフラッシュメモリを使用して再生させてください。	—
		Sonic Stage(ソニー社)または本機に付属のBeatJam(ジャストシステム社)のアプリケーションを使用してウォークマンに転送してください。	—

## SD、USB

症 状	原 因	処 置	参考 ページ
USBメモリデバイスを認識していない。	対応しないUSBメモリデバイスの可能性があります。	別のUSBメモリデバイスで試してください。	-
		本機で対応しているウォークマンはソニー社製ATRAC AD対応のEシリーズ/Aシリーズ/Sシリーズとなります。☆	232、233
	USB接続ケーブルに正しく接続されていない。	USB接続ケーブルに正しくUSBメモリデバイスが接続されているか確認してください。	239
SDカードの再生が始まらない。	本機で再生できないSDカードを挿入している。	再生可能なSDカードを挿入してください。	177
	結露している。	SDカードを取り出して電源を切った状態でしばらく放置してから使用してください。	-
SDカードを初期化できない。	誤消去防止スイッチを「LOCK」方向にしている。	SDカードに誤消去防止スイッチが付いている場合、「LOCK」にしていると初期化できません。「LOCK」を解除してください。	-
映像ファイル(MP4)が再生できない。 ☆	「映像ファイル」モードになっていない。	モード切替で「映像ファイル」モードに切り替えてください。	188、189
	対応していないファイル形式で記録されている。	対応しているファイル形式で記録されたMP4ファイルにしてください。	177、178
映像ファイルを再生中に映像が止まったり、モザイクがでたり、次のファイルに移ったりする。☆	対応していないファイル形式で記録されている。	対応しているファイル形式で記録されたMP4ファイルにしてください。	-
ビデオストッカーモードで再生が始まらない。 ☆	「ビデオストッカー」モードになっていない。	モード切替で「ビデオストッカー」モードに切り替えてください。	188、189
	録画番組がSDカードに1つもない状態で、「ビデオストッカー」モードを選択した。	SDカードへ録画してください。または録画したSDカードに替えてください。	383
ビデオストッカーを再生中に映像が止まったり、モザイクが出たり、次のファイルに移ったりする。☆	録画時の放送局の受信状態が悪い。	放送局の受信状態が良い状態で録画してください。	-
音声、字幕が切り替わらない。☆	録画した番組に音声、字幕が入っていない。	音声、字幕が入っている番組を録画してください。	-

☆印：HS709D-A/HS709D-W

「故障かな?と思ったら」



その他

## iPod

症 状	原 因	処 置	参考 ページ
正常に動作しない。	接続不良。	本機とiPodの接続を確認してください。iPodが正常に動作しない場合はiPodをリセットしてください。	—
	再生可能なデータがない。	再生可能なデータをiPod本体に転送してください。	—
	iPodと本機を正しく接続していない。またはモード選択がまちがっている。	別売品☆を使用して正しいモードで再生させてください。	258、 259
	iPodのソフトウェアバージョンが古い。	iPodのソフトウェアを本機で対応しているバージョンにバージョンアップしてください。	257
ビデオが途中から再生する。	各動画コンテンツごとにリジューム情報をiPod本体がおぼえています。	リジューム情報をおぼえないようにするには、iPodに付属のiTunes*(アイチューズ)で再生位置を記録のチェックをOFFにしてください。	—
ビデオ再生ができない。	iPodがビデオ再生に対応していない。	ビデオ再生機能のあるiPodをご使用ください。	—
	USB/iPodモードを選択している。	USB/iPodモードではビデオ再生はできません。iPodモードで再生させてください。	—
	iPod touchのソフトウェアバージョンが古い。	iPod touchのソフトウェアバージョンを2.0以上にしてください。	—
iPodを接続しているのに画面にiPodの接続をうながすメッセージが表示される。	iPodビデオ認証中に車のキースイッチを変更した。	オーディオ画面を終了し、iPodを接続しなおして再度電源を入れて(⏻)ボタンを押してください。	—
選択できないビデオがある	アーティスト名、アルバム名などのタイトルを登録していない。	本機でビデオを再生させるにはタイトルを登録してください。	—

\*印：アップル社が開発および配布している動画および音楽再生・管理ソフト

## ハンズフリー☆

症 状	原 因	処 置	参考 ページ
ビルの谷間などで 音声が入る。	電波がビルなどにより乱反射したり電波がさえぎられている。	妨害電波を受けない場所に移動してください。	-
鉄道の高架下や高 圧線、信号機、ネ オンサインなどの 近くで雑音が入る。	それぞれが出す雑音電波が、電波に混入した。		
オーディオの音声 にブーンというノ イズが入る。	電話からの電波が混入した。		
発信できない。	電波が届きにくい場所にいる。		
音が出ない。 ●相手の声が聞こ えない。 ●着信音が聞こえ ない。	音量が最小になっている。 携帯電話が本機より離れすぎている。	着信音量、受話音量を調整してください。 携帯電話を本機に近づけてください。 携帯電話の電波状態を確認してください。	-
相手に声が伝わら ない。	音声を消している。(ミュート中)	ミュートを解除してください。	473
通話後、オーディ オの音が聞こえな い。	音を消している。(ミュート中) (  ボタン(オプション)にミュ ートを設定している場合)	 ボタン(オプション)を押してミュ ートを解除してください。	ナビ 261、 262
携帯電話側で応答 保留(着信保留)に 対応していないの にもかかわらず、 着信時に応答でき ない。	自動応答保留設定が“する”にな っている。	自動応答保留設定を“しない”に設定 してください。	468
携帯電話と接続で きない。	Bluetoothが携帯電話と通信でき ない状態になっている。	携帯電話の電源を入れ直すか、車のキ ースイッチをOFF→ONにしてくださ い。	-
	Bluetooth対応携帯電話機を使用 していない。	対応電話機を使用していないと接続で きません。お使いの携帯電話が対応機 種かどうか販売店に確認してください。	-

〔故障かな?と思ったら〕

その他

## Radio(ラジオ)

症 状	原 因	処 置	参考 ページ
自動選局ができな い。	強い電波の放送局がない。	手動で選局してください。	165
“ジージー、ザー ザー”という雑音 が多い。	放送局の電波が弱い。	他の放送局を選局してみてください。	—
	周りに障害物があるなど、受信状 態が良くない。	受信状態が良くなると、音の入りが良 くなり、雑音が少なくなります。受信 できる場所に移動してください。	—
ラジオの入りが悪 い。	エアコンやワイパー動作に連動し たノイズが発生している。	車両側の電装品が動くとのノイズが入る 場合があります。電装品の動作を止め てください。	—
	本機の近くに携帯電話や無線機を 置いている。	妨害を受ける可能性がありますので離 してご使用ください。	—
選局ができない。	FM放送を録音している。☆	録音を中止してから選局してください。	165、 166 171～ 173
	自動録音設定がONになっている。 ☆	自動録音設定をOFFにしてから、選局 してください。	54、 55
FM放送を録音で きない。☆	AM放送または交通情報を受信し ている。	録音できるのはFM放送のみです。FM モードに切り替えてから録音開始し てください。	164
	音楽が放送されていない。	音楽部分とトーク部分を判別して録音 しています。音楽が放送されている放 送局を選局してください。	52
	音楽終了後すぐに録音中止した。	音楽が終了してからSDカードに記録完 了するまで時間がかかります。音楽終 了後、2分以上時間を置いてから録音中 止してください。	—
	SDカードが挿入されていない。	SDカードが本機に挿入されていない場 合、録音できません。SDカードを本機 に挿入してください。	ナビ 41
	SDカードの残容量がない。	SDカードの残容量を確認し、十分に空 き容量があるSDカードで録音してくだ さい。	55
	誤消去防止スイッチを「LOCK」 方向にしている。	SDカードに誤消去防止スイッチが付い ている場合、「LOCK」にしていると録 画できません。	—
	放送を受信できない。	受信状態がよくなるのを待つか、他の チャンネルを選択してください。	—

## Radio(ラジオ)

症 状	原 因	処 置	参考 ページ
自動録音が始まらない。☆	自動録音設定が解除されている。	FM録音画面で録音を中止すると、自動録音設定もOFFになります。 自動録音設定画面で自動録音をONにしておいてください。	172、 55
	SDカードを録音以外の用途で使っている。	SDカードを別の用途で使用している状態では、自動録音は開始されません。 自動録音設定をONにし、SDカードを録音以外の用途で使わない状態にしてください。	55
	AM放送または交通情報を受信している。	AM放送または交通情報を受信中は、FM放送を受信できないため自動録音は開始できません。 AM、交通情報モードから抜け、FM放送を受信できる状態にしてください。	—

「故障かな?と思ったら」

その他

## D V D

症 状	原 因	処 置	参考 ページ
字幕がでない。	再生しているDVDビデオに字幕が収録されていない。	字幕を表示することはできません。字幕が収録されているか確認してください。	—
	字幕がオフになっている。	設定を変えてください。	302
音声が出ない。	静止画、コマ戻し／コマ送り、スロー戻し／スロー送り中。	静止画、コマ戻し／コマ送り、スロー戻し／スロー送りを止めて通常再生してください。	—
再生を始めない。	ディスクが入っていない、または、裏向きにセットされている。	印刷面を上にして、正しくセットしてください。	—
	ディスクに汚れ、キズ、指紋がある。	ディスクの汚れ、指紋をふきとってください。また、キズのついているディスクは使用しないでください。	ナビ 36
	ディスクにラベルが貼ってある。	ラベルがはがれているとこすれたり、ラベルがはがれ製品内部につまって故障の原因になりますので使用しないでください。	—
	結露している。	ディスクを取り出して、本機をしばらく放置してから使ってください。	—
	本機で再生できないディスクを入れている。	本機で再生できるディスクを入れてください。	10、 11
	本機で再生できないリージョン番号のDVDビデオを入れている。	本機のリージョン番号は「2」です。リージョン番号が「2」(2を含むもの)または「ALL」のDVDビデオを再生してください。	16
	視聴制限の機能が動いて、本機がDVDビデオの再生を禁止している。	初期設定の視聴制限レベルを確認してください。	314
“⊙” (禁止マーク) を表示するだけで、操作ができない。	再生しているディスクがその操作を禁止している。 ディスクの構造上対応できない操作をしている。	再生しているディスクまたは場面では、その操作をすることはできません。(ディスクに付属されている説明書もあわせてご覧ください。)再生しているディスクを確認してください。	—
音声や映像が乱れる。	ディスクに汚れ、キズがある。	ディスクの汚れをふきとってください。また、キズのついているディスクは使用しないでください。	ナビ 36
	振動の生じる場所で使用している。	本機に振動が加わると、音とびをしたり、映像が乱れることがあります。振動が止まると、通常の動作に戻ります。	—

# D V D

症 状	原 因	処 置	参考 ページ
音声言語／字幕言語が切り替わらない。	再生しているDVDビデオに、1つの言語しか収録されていない。	故障ではありません。複数の言語が収録されていないディスクの場合は、言語を切り替えることはできません。	－
	再生しているDVDビデオが、言語の切り替えを禁止している。	故障ではありません。言語を切り替えることはできません。	－
各種設定で選んだ音声言語／字幕言語にならない。	再生しているDVDビデオに収録されていない言語を選んでいる。	ディスクに収録されていない言語には切り替えられません。この場合は、ディスクに収録されている言語のいずれかで再生してください。	－
字幕が消せない。	再生しているDVDビデオが、字幕を消すことを禁止している。	故障ではありません。字幕を消すことはできません。	－
各種設定で選んだアスペクト比にならない。	再生しているDVDビデオに収録されていないアスペクト比を選んでいる。	ディスクに収録されていないアスペクト比には切り替えられません。この場合は、ディスクに収録されているアスペクト比のいずれかで再生してください。	－
アングルを切り替えることができない。	再生しているDVDビデオには、1つのアングルしか収録されていない、または、一部の場面にのみ、複数のアングルが収録されている。	複数のアングルが収録されていないディスク／場面では、アングルを切り替えることはできません。アングルが収録されている所で切り替えてください。	－
	再生しているDVDビデオが、アングルの切り替えを禁止している。	故障ではありません。アングルを切り替えることはできません。	－
タイトルを選んで決定(実行)しても、再生が始まらない。	視聴制限の機能が働いて、本機がDVDビデオの再生を禁止している。	初期設定の視聴制限レベルを確認してください。	314
視聴制限をしているのに、再生が制限されない。	再生しているDVDビデオには、視聴制限が収録されていない。	故障ではありません。視聴制限をすることはできません。	－
視聴制限を解除できない。	暗証番号が間違っている。	正しい暗証番号を入力してください。	－
	暗証番号を忘れてしまった。	「0000」と入力してください。	－
DVDメニューが外国語で表示される。	“メニュー言語”が、外国語に設定されている。または外国語のみで収録されている。	“メニュー言語”を日本語に設定すると、ディスクに日本語が収録されていれば、DVDメニューが日本語で表示されます。メニュー言語を確認してください。	311、 312
VRディスクを再生できない。	ファイナライズしていない。	ディスクをファイナライズ処理をしてください。	－

「故障かな?と思ったら」

その他

## TV

症 状	原 因	処 置	参考 ページ
映像がでない。	<ul style="list-style-type: none"> <li>●B-CASカードを挿入していない。☆</li> <li>●B-CASカードが裏返しで挿入されている。☆</li> </ul>	B-CASカードを正しく挿入してください。	329
文字スーパーが出ない。☆	<ul style="list-style-type: none"> <li>●文字スーパーのある番組を選局していない。</li> <li>●文字スーパー表示設定で“表示しない”にしている。</li> <li>●受信モードがワンセグである。</li> </ul>	文字スーパー表示設定で言語を選択してください。また、ワンセグの場合文字スーパーは表示されません。	359
字幕が出ない。	字幕のある番組を選局していない。	字幕のある番組を選局してください。	356
受信できない。	<ul style="list-style-type: none"> <li>●走行地域が放送エリア外で、エリア変更が手動に設定されている。</li> <li>●放送エリア内にいない。</li> </ul>	視聴エリアの変更(地方/県域の設定)をしてください。 地上デジタルテレビ放送は、現在のアナログテレビ放送との混信を避けるために、当初は受信エリアが限られていますが、順次拡大される予定です。お車の走行地域で放送が開始されているか確認してください。また、放送エリア内に移動してください。	339、340
	アンテナ電源の設定が正しく設定されていない。	本機に別売の地上デジタルテレビ放送用アンテナ以外を接続されている場合、お持ちの取扱説明書にしたがって正しく設定してください。	370、371
映像が止まったりモザイクがかかる。	受信モードを12セグ固定にしている。☆	自動切替に設定しておくこと受信状態が悪くなった場合でも自動的にワンセグへ切り替わるため映像が止まりにくくなります。自動切替に設定してください。 ※自動切替またはワンセグに設定しても放送局によってはワンセグ放送を行っていない場合があります。その場合12セグのみとなるため受信エリアは狭くなり映像がうつらない場合があります。	334、364、365

# TV

症 状	原 因	処 置	参考ページ
データ放送☆や番組表が表示されるまでに時間がかかる。	データ取得中のためです。	多少時間がかかることがあります。しばらくお待ちください。	—
本機に設定した内容、プリセット登録などが消失している。	<ul style="list-style-type: none"> <li>●初期化を行なった</li> <li>●本機の使用を誤った</li> <li>●ノイズの影響を受けた</li> <li>●修理を依頼した</li> </ul> などにより本機に設定した内容が消失する場合があります。	消失したデータについては補償できません。	—
録画できない。 ☆	SDカードが挿入されていない。	SDカードが本機に挿入されていない場合、録画できません。SDカードを本機に挿入してください。	ナビ41
	SDカードの残容量がない。	十分に空き容量があるSDカードを本機に挿入してください。	—
	受信感度が著しく弱い。	放送局の受信感度が十分によい状態で録画してください。	—
	誤消去防止スイッチを「LOCK」方向にしている。	SDカードに誤消去防止スイッチがついている場合、「LOCK」にしているとSDカードへ録画できません。	—
	本機以外でフォーマットしたSDカードを使用した。	本機でフォーマットしていないSDカードを使用して録画をしようとすると、録画に失敗することがあります。本機でフォーマットしなおして再度録画を開始してください。	—
	録画最大数を超えて録画しようとした。	ビデオストッカーには、99ファイルまでの録画が可能です。別のSDカードを本機に挿入する、もしくは、録画ファイルを削除するなどしてから録画を開始してください。	383、177、196
録画が中断される。☆	録画中に受信感度が著しく弱くなった。	録画中に受信感度が弱くなり、受信不能になると自動で録画を中断します。再度録画を開始するか受信状態のよい状態で録画してください。	—
	録画開始後12時間以上経過した。	本機では(12時間以上継続してワンセグを録画することができません。12時間を越える前に一度録画を中断し、再度録画を開始してください。	—
選局ができない。	録画している。☆	録画を停止してから選局してください。	383

「故障かな?と思ったら」

その他

## Bluetooth Audio☆

症 状	原 因	処 置	参考 ページ
ポータブルオーディオ機器が接続できない。	本機との接続情報が消えてしまう。	もう一度登録しなおしてください。	—
	ポータブルオーディオ機器の設定が、Bluetooth接続待ちの状態になっていない。	ポータブルオーディオ機器の取扱説明書をご確認ください。	—
	本機から接続を受けつけない。		
	特定の状態(例：携帯電話でのミュージックプレイヤーの起動中)でしか接続できない。		
音楽が流れない。	Bluetooth Audioの音声転送プロファイルである、A2DPが接続されていない。	<ul style="list-style-type: none"> <li>●ポータブルオーディオ機器がA2DPに対応しているかを確認してください。</li> <li>●対応しているにもかかわらず音楽が流れない場合は、一度登録を削除し、再び登録しなおしてください。</li> </ul>	—
		ポータブルオーディオ機器の仕様によっては、A2DPに対応していても音楽が流れない場合があります。	—
ポータブルオーディオの操作を本機からできない。	Bluetoothのリモコン操作プロファイルである、AVRCPが接続されていない。	<ul style="list-style-type: none"> <li>●ポータブルオーディオ機器がAVRCPに対応しているかを確認してください。</li> <li>●対応しているにもかかわらずリモコン操作ができない場合は、一度登録を削除し、再び登録しなおしてください。</li> </ul>	—
		ポータブルオーディオ機器の仕様によっては、AVRCPに対応していてもリモコン操作ができない場合があります。	—
<ul style="list-style-type: none"> <li>●音が飛ぶ。</li> <li>●操作がおくれる。</li> <li>●再生時間表示などの画面表示が一時的に止まる。</li> </ul>	ポータブルオーディオ機器が本機から離れすぎている。	ポータブルオーディオ機器を本機に近づけてください。	—
	ハンズフリー、カーウイングス、電話帳転送などを行なっている。	故障ではありません。通信量が増加するため、一時的に症状が発生することがあります。	—

# メッセージ表示について(1)

HS709D-A HS309-A  
HS709D-W HS309-W

■下記のようなメッセージが表示された場合、原因と処置を参考にもう一度確認してください。

メッセージ表示	原因	本機の動作および処置	参考ページ
“リージョンが違います”	リージョン番号が「2」(2を含むもの)または「ALL」以外のDVDビデオを再生しようとしたとき。	本機のリージョン番号は「2」です。リージョン番号が「2」(2を含むもの)または「ALL」のDVDビデオを再生してください。	16
“視聴制限により再生できません”	視聴制限の機能が働いて、本機がDVDビデオの再生を禁止しているとき。	再生しようとしているDVDビデオの視聴制限レベルに合わせて、視聴制限設定のレベルを変更すると、再生することができます。視聴レベルをあわせてください。	314
“入力されたパスワードが違います”	入力したパスワードが、登録してあるパスワードと違うとき。	パスワードを入力しないと、視聴制限の設定ができません。正しいパスワードを入力してください。	314
“走行中は映りません。”	走行中にDVD再生/SD映像再生/iPodビデオ再生、またはTV/VTRを見ようとしたとき。	安全のため、停車しないと、映像(動画)を見ることはできません。安全な場所に車を停車させてから、操作してください。	—
●“録音可能な曲数を超えました。これ以上録音できません。”	本機の容量が一杯になったため。	本機内のデータを削除してから、再度、各操作をこなしてください。	—
●“録音可能な容量を超えました。これ以上録音できません。”	SDカードの容量が一杯になったため。	SDカード内のデータを削除してから、再度、各操作をこなしてください。	—
“フォルダに保存できる画像は200個までです。フォルダまたは画像を再選択してください。” ☆	本機に保存できる画像データの容量が一杯になったため。	本機内の画像データを削除してから、再度、各操作をこなしてください。	—
“再生可能なディスクを入れてください。”	<ul style="list-style-type: none"> <li>●本機で再生できないディスクをいれているとき。</li> <li>●ディスクが逆にセットされているとき。</li> <li>●ディスクに汚れ/異常があるとき。</li> </ul>	<ul style="list-style-type: none"> <li>●本機で再生できるディスクを入れてください。</li> <li>●ディスクを正しくセットしてください。</li> </ul>	—
	<ul style="list-style-type: none"> <li>●音楽用ディスク以外のディスクがセットされているとき。</li> <li>●VRモードディスクでファイナライズ処理をしていないとき。</li> </ul>	<ul style="list-style-type: none"> <li>●ディスクの汚れを拭きとってください。</li> <li>●別のディスクを入れてみてください。表示が消えれば、まえのディスクに異常がある可能性があります。</li> <li>●正しいディスクをセットしてください。</li> </ul>	—
“ディスクを入れてください。”	ディスクが入っていないとき。	本機で再生できるディスクを入れてください。	—
“しばらくお待ちください。”	ディスクを読込中です。	表示が消えるまでしばらくお待ちください。	—

「故障かな?と思ったら」/「メッセージ表示について」

その他

# メッセージ表示について(2)

HS709D-A HS309-A  
HS709D-W HS309-W

メッセージ表示	原因	本機の動作および処置	参考ページ
“録音中に電源が落ちたため音楽データベースの修復を行なっています。時間がかかる場合がありますが、絶対に電源(キースイッチ)を切らないでください。”	音楽CD録音中に車のキースイッチを変更した可能性があります。	自動でデータベースの修復を行ないますので、メッセージ表示が消えるまでそのままお待ちください。	—
“再生管理データが読み取れません。一旦電源(キースイッチ)を切ってください。復帰しない場合は初期化を行ってください。”	オーディオファイル管理データが一時的に読み取りできない。	車のキースイッチを一旦OFFにしてください。30秒以上待ってからキースイッチをONしてください。それでもメッセージが表示されるときは、音楽データの修復を行なってください。 ※復帰しない場合に、初期化(出荷状態に戻す)をすると本機に録音した全てのデータが消えます。	56
“画像を表示できません。” ☆	<ul style="list-style-type: none"> <li>●画像サイズが大きすぎるため。</li> <li>●壁紙の画像データのファイル形式が違っているため。</li> </ul>	<ul style="list-style-type: none"> <li>●横4032×縦3024dot以下の画像ファイルとしてください。</li> <li>●画像データを確認してください。</li> <li>●ファイル容量を10Mbyte以下としてください。</li> </ul>	—
<ul style="list-style-type: none"> <li>●“録音に失敗しました。”</li> <li>●“CDを読めませんでした。録音を中止します。”</li> </ul>	CDに汚れ、傷があるとき。	CDを確認してください。汚れなどを拭きとり、再度録音してください。	ナビ 36
“信号が受信できません。” ☆	放送エリア外にいるとき。	放送エリア外では受信できません。放送エリア内に移動してください。	—
	地形や周囲の構造物などの影響で受信状態が悪いとき。	受信障害がある環境では放送エリア内でも受信できない場合があります。受信できる場所に移動してください。	—
	アンテナの故障が考えられるとき。	停車時に受信レベル確認画面でレベル数値が40以上あるか確認してください。レベル数値が低い場合、アンテナの故障や正しく取り付けられていないことが考えられます。正しく取り付けられているか確認してください。	373
	車の走行速度が速いとき。	法定速度内でも受信できない場合があります。スピードを落としてください。	—
	パソコンや携帯電話などを使用しているとき。	車内で使用している電子機器、無線利用機器の使用を中止するか、本機から離してご使用ください。また、違法無線局などの影響を受ける場合があります。	—
	放送エリア内にいるが、受信できないとき。	社団法人 デジタル放送推進協会(Dpa)で公表されている放送エリアのめやすは固定受信機を想定しているため、車載機では放送エリア内でも受信できない場合があります。受信できる場所に移動してください。	—

メッセージ表示	原因	本機の動作および処置	参考ページ
“信号を受信できないため、選択できないメニューがあります。”	放送エリア外にいて、 <b>設定</b> ボタンタッチでデジタルメニュー画面を表示したとき。	放送エリア外では選択できない場合があります。受信できる場所へ移動してください。	—
“このキーには、チャンネルが設定されていません。”	設定がされていない <b>エリア</b> ボタン/ <b>プリセット</b> ボタンをタッチしたとき	チャンネルリスト画面またはプリセットリスト画面でプリセットを確認してください。	345、347
“ICカードの交換が必要です。カスタマーセンターへ連絡してください。”	B-CASカード(ICカード)の故障が考えられるとき。	B-CASカスタマーセンターへお問い合わせください。	329
“SDカードの管理データが読みとれません。”	再生中にSDカードを抜いたとき。	AV電源をOFF状態にし、再接続してからSDモードにしてください。	—
	エフエムストッカーの管理データファイルが壊れているとき。☆	一度本機で“SDカード”をフォーマットし、再度SDカードに録音しなおしてください。	—
“デバイスの管理データが読み取れません。対応ソフトと接続し、再度転送してください。”(ウォークマン)☆	デバイスの管理データファイルがこわれている、または存在しないとき。	一度デバイスをフォーマットし、BeatJamやSonic Stageなどから転送しなおしてください。	—
	再生中にウォークマンを抜いたとき。	オーディオを終了(OFF)状態にし、再度接続してからUSBモードにしてください。	—
●“録画可能なファイル数を超えました。これ以上録画できません。”☆ ●“録画可能な容量を超えました。これ以上録画できません。”☆	SDカードの容量が一杯になったため。	SDカード内のデータを削除してから、再度、各操作をしなおしてください。	—
“FM録音中にSDカードが抜かれました。ファイルが壊れている可能性があります。”☆	FM録音中にSDカードを抜いたため。	録音を中止してからSDカードを抜いてください。	171～173
“ワンセグ録画中にSDカードが抜かれました。ファイルが壊れている可能性があります。”☆	ワンセグ録画中にSDカードを抜いたため。	録画を中止してからSDカードを抜いてください。	383
“iPodと通信できません。iPodを再度接続しなおしてください。”	iPodと通信できない、またはiPodと認証できないとき。	iPodを本機から一度取り外し、iPodを再接続してください。	—
このB-CASカードは使用できません。正しいB-CASカードを装着してください。 ☆	B-CASカード(ICカード)の故障が考えられる。	B-CASカスタマーセンターへお問い合わせください。	329
	●B-CASカードの挿入方向が間違っているとき。 ●B-CASカードではないカードを挿入しているとき。	B-CASカードを正しく挿入してください。	329

# 用語説明(1)

## DTS : Digital Theater System

デジタル・シアター・システムズ社が開発した映画館用の高音質サラウンドシステム「DTSサラウンドシステム」の家庭用デジタルサラウンドフォーマットです。

## DTS2.0 Channel

DTS用外部サウンドデコーダを使用せずにDTSのマルチチャンネル音声をステレオ環境で聞くことができます。

## タイトル、チャプター

DVDビデオに収録されている内容は、いくつかの大きな区切り(タイトル)に分かれている場合があります。

また、1つのタイトルは、いくつかの小さな区切り(チャプター)に分かれている場合があります。各タイトルに付けられた番号をタイトル番号と呼び、各チャプターに付けられた番号をチャプター番号と呼びます。

## トラック

CDに収録されている曲の区切り(1曲分)をトラックと呼びます。各トラックに付けられた番号をトラック番号と呼びます。

## アスペクト比

画面の縦、横のサイズの比率のことです。アスペクト比には、4 : 3(普通のテレビ)と16 : 9(ワイドテレビ)の2種類あります。

## LB(レターボックス)

16 : 9のワイド画像をアスペクト比4 : 3の普通のテレビに表示するときの方法の1つです。ワイド画像を垂直方向に圧縮することによって、4 : 3のテレビでも、正規の比率で画像を表示します。画面の上下には、黒い帯が入ります。

## パン&スキャン(P&S)

16 : 9のワイド画像をアスペクト比4 : 3の普通のテレビに表示するときの方法の1つです。ワイド画像の左右をカットして、4 : 3のテレビで表示します。

## 視聴制限

DVDビデオの機能の1つで、プレーヤー側(本機)で設定している視聴制限レベルに応じて、DVDビデオの再生が制限されます。制限のしかたはディスクによって異なり、全く再生ができない場合や不快な場面をとばして再生する場合などがあります。

※視聴制限が収録されていないDVDビデオもあり、この場合は、再生を制限することはできません。

## VTR

市販のVTR機器やポータブルオーディオ機器などの外部機器の出力を入力する機能です。

VTR端子から入力された映像や音は、VTRモードに切り替えることにより、本システムを使って見たり、聞くことができます。

## MP3

MP3はMPEG Audio Layer3の略で、MPEG Audio Layer3は音声圧縮技術に関する標準フォーマットです。MP3は人間の聞き取れない音声、不可聴帯域を圧縮するので、元のファイルを約1/10のサイズにすることができます。

## ID3タグ/WMAタグ

MP3ファイル、WMAファイルには、ID3タグ、WMAタグと呼ばれる付属文字情報を入力する領域が確保されていて、曲のタイトルやアーティスト名などを保存できます。ID3タグ、WMAタグに対応したプレイヤーでID3タグ、WMAタグ情報の表示・編集が可能です。

## エンコーダ

データを一定の規則に基づいて符号化(データの圧縮や暗号化など)をするソフトウェアです。

## エンコード

データを一定の規則に基づいて符号化(データの圧縮や暗号化など)をすることです。エンコードを行なうソフトウェアをエンコーダと呼びます。

## ATRAC3

「Adaptive Transform Acoustic Coding3」の略で、高音質、高圧縮を両立させた圧縮技術です。元のファイルを約1/10のサイズに圧縮することができます。

## ATRAC3 plus

ATRAC3との互換性を維持しながらさらに圧縮技術を進化させた音声圧縮技術です。

## セッション

CD-R、CD-RWでは、書き込みをする度にデータの前後にリードイン、リードアウトという領域が追加されます。このリードイン、データ、リードアウトの固まりを、「セッション」と言います。本機は、同じディスクに音楽データとMP3データが混在する場合、最初のセッションに記録されているデータしか再生できません。(ディスクによっては再生できない場合もあります。)セッションをクローズした後に、データを追加した場合は、第2セッション以降に書き込まれるので、本機では再生できません。

## サンプリング周波数

アナログ信号からデジタル信号への変換(AD変換)を1秒間に何回行なうかを表わす数値のことです。

## ルートフォルダ

ツリー型ディレクトリ構造の最上層にあるディレクトリのことをさします。

## ビットレート

1秒当たりの情報量を表し、単位はbps(bit per second)です。この数字が大きいほど、音楽を再現するために多くの情報を持つことになるため、同じ符号化方式(ATRAC3など)での比較では、一般的に数字が大きい方が良い音になります。(MP3とATRAC3のように、異なる符号化方式の場合、単純な比較はできません。)

# 用語説明(2)

## VBR

「Variable Bit Rate(可変ビットレート)」の略です。一般的にはCBR(固定ビットレート)が多く使われていますが、音声圧縮では圧縮状況に合わせてビットレートを可変することで、音質を優先した圧縮が可能となります。

## WMA

「Windows Media Audio」の略で、米国Microsoft Corporationによって開発された音声圧縮技術です。WMAデータは、Windows Media Player ver.7以降を使用してエンコードすることができます。Microsoft、Windows Media、Windowsのロゴは、米国Microsoft Corporationの米国およびその他の国における登録商標または商標です。

## DRM (デジタル著作権管理)

デジタルデータの著作権を保護する技術。音声・映像ファイルの複製を制限することで不正利用を防ぎます。著作権保護された楽曲を再生するには、著作権保護に対応した機器で再生する必要があります。iTunes Storeやmora winといった音楽配信サイトで購入できる楽曲は著作権保護されているものがあります。

## Joliet (ジュリエット)

Microsoft社が開発したCD上でロングファイル名を扱えるようにした規格です。Jolietではスペースを含む最大64文字までのファイル名に対応したユニコード(文字コード)で記録します。

## SDカード

小型、軽量のIC記録メディアです。「SDカード」対応機器で画像や音楽などのデータを記録することができ、1枚の「SDカード」に異なる種類のデータを混在して記録することができます。

## SDHC(エスディーエイチシー)

アソシエーションによって規格化されたSDメモリーカードの上位規格で、4GB以上の記録が可能。転送速度も高速化され、「class2 (2MB/s)」「class4 (4MB/s)」「class6 (6MB/s)」をそれぞれ最低の保証速度としています。

## OpenMG(オープンエムジー)

ソニー社によって開発されたデジタルコンテンツの著作権管理・保護・配信技術です。(本機では再生中に **OMA** マークが表示されます。)

## AAC

「Advanced Audio Coding」の略で、音声圧縮技術に関する標準フォーマットです。MP3/WMAよりさらに高圧縮にもかかわらず原音にかぎりなく近い高音質にて再生が可能です。

## マストレージクラス

正式名称はUSBマストレージクラスといい、USB接続された周辺機器を外部ドライブとして認識させる仕組みのことです。デジタルカメラ関連製品でよく使われています。

## 音楽配信サイト

音楽を有料または無料でダウンロード提供するインターネット上のサービスサイト(ホームページ)です。

## ディエンファシス

録音時にあらかじめ決められた特性で高域部のレベルを上げて処理することをプリエンファシスと言います。プリエンファシスは再生時に録音時とは逆の特性で高域部のレベルを下げる処理を行いません。この再生時の処理のことをディエンファシスと呼びます。

## Gracenoteデータベース

Gracenote®は、グレースノート社の登録商標です。Gracenoteロゴおよびロゴ標記および“Powered by Gracenote” ロゴはグレースノート社の商標です。音楽認識技術と関連情報はGracenote®社によって提供されています。Gracenoteは、音楽認識技術と関連情報配信の業界標準です。

詳細は、Gracenote®社のホームページ[www.gracenote.com](http://www.gracenote.com)をご覧ください。

## 転送

パソコンからメディアまたはメディアからパソコンに曲を移すことです。

## 著作権

著作者の財産的利益を保護するための権利です。著作権の内容については、著作権法で具体的に定められています。著作権を侵害した場合は、損害賠償の責任が生じるほか、著作権法に定める刑事罰が適用されることもあります。

## チェックアウト

音楽データを本機へ転送することです。著作権保護(SDMI規定)により転送(チェックアウト)の回数が制限されている場合とされていない場合があり、一度転送(チェックアウト)したファイルを元のパソコンに戻す(チェックイン)することで元に戻り再び別のカーナビに転送(チェックアウト)できます。

## チェックイン

本機へ転送した音楽データをパソコンへ戻すことです。転送(チェックアウト)した音楽は著作権保護(SDMI規定)のため転送元(チェックアウト元)のパソコンにしか戻せません。  
※別のパソコンに音楽データを転送(チェックアウト)することは出来ません。

## アップロード

本機にリッピングした音楽データをパソコンに移動することです。  
※移動元の音楽データは削除されます。

## ATRAC AD (アトラックエーディー)

ATRAC Audio Device の略です。ソニーによって開発されたウォークマン等で採用されているメディアフォーマットです。Sonic StageやBeat Jamといったアプリケーションから著作権保護された曲などを転送することができます。

## コピーコントロールCD/レーベルゲートCD

PC(パソコン)などで音楽データを読み取り、データ化、保存ができないように処理してあるCDのことです。コピーコントロールCD、レーベルゲートCDには下記のマークが付与されています。ご使用になる前に、必ずパッケージなどに同梱されている説明書をお読みください。



# 用語説明(3)

## カスタマイズ

お客様の好み使い方にあわせて機能を設定しなおすことです。

## ポッドキャスト

インターネットを使って配信されている音声データを誰でも気軽に好きなときに聞くことができるしくみで、iPodなどのオーディオプレーヤーと組み合わせると、音声・動画ファイルの最新データを自動的に蓄積することができます。

## MPEG4

動画、音声圧縮技術に関する標準フォーマットです。DVDや地上デジタルテレビなどで使用されるMPG2に比べ、高い圧縮率で映像ファイルを作成することができます。

## デバイスアドレス

機器が最初から持つそれぞれの固有のアドレス(12桁の英数字)です。パスキー入力を行なって接続した通信相手に機器情報として送信されます。デバイスアドレスは変更できません。

## パスキー

Bluetooth接続には、接続相手の機器を確認する認証機能があります。Bluetooth機能搭載機器同士が初めて通信するときは、お互いに接続を許可するために、それぞれの英数字(パスキー)を入力する必要があります。

## 受信レベル

アンテナから入ってくる電波の質(信号と雑音の比率)です。受信チャンネルや天候、季節、時間帯、受信している地域、車のある場所、アンテナ接続ケーブルの長さなどによって影響を受けます。

## 字幕放送

画面上に、セリフなどの字幕を表示できる放送です。本機では、字幕をOFFにしたり、字幕の言語を切り換えたりできます。

## 地上デジタルテレビ放送／ワンセグ

### ・地上デジタルテレビ放送

2003年12月に一部地域で放送が開始された、地上波によるデジタルテレビ放送です。UHFの周波数帯域を利用して送信されます。

デジタル信号で大量の情報を扱えるので、多チャンネルの放送を高画質・高音質で楽しめます。くっきりはっきりした高画質のHDTV(高精細度テレビ)や、文字や画像などのデータ放送があります。※本機はハイビジョン放送には対応していません。

### ・ワンセグ

地上デジタルテレビ放送による携帯受信機向け放送サービスです。

## データ放送

お客様が見たい情報を選んで画面に表示させることができます。例えばお客様のお住まいの地域の天気予報を、いつでも好きなときに表示させることができます。また、テレビ放送に連動したデータ放送もあります。

## MFN方式

MFNとはMultiple Frequency Networkの略です。

放送中継を用いない(各中継局と周波数を同じにする)SFN方式に対し、MFN方式では放送区域内で中継局の送信チャンネルを複数用いる方法です。

SFN方式

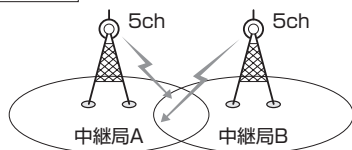

放送波中継を用いないため中継局AとBの周波数を正確にそろえる(伝える)必要があります。

MFN方式

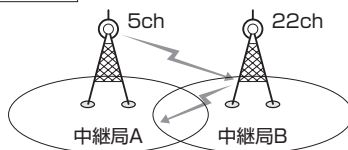

中継局Bでは中継局Aの放送波を受信して別のチャンネルで送信します。

※今までの放送局が受信できなくなった場合でも他のチャンネルにすることにより、その放送局を受信しなおすことが可能です。

341ページ (HS709D-A/HS709D-W)  
397ページ (HS309-A/HS309-W)

## マルチビュー放送

1チャンネルで主番組・副番組の複数映像が送られる放送です。

例えば野球放送などでは主番組は通常の野球放送、副番組はそれぞれのチームをメインにした放送が行なわれます。

## B-CASカード(ICカード)

プラスチック・カードに集積回路を埋め込んだものです。

地上デジタルテレビ放送の番組の著作権保護等に利用されていて、地上デジタルテレビ放送を受信するために必要となります。

## 1125i(1080i)

デジタルハイビジョン放送(HD)の1つで、1/60秒ごとに1125本の走査線を半分に分けて交互に流すインターレース(飛び越し走査)方式です。走査線数は現行テレビ放送の525本の倍以上の1125本もあるため、細部まできれいに表現され臨場感豊かな映像になります。

## 525i(480i)

デジタル標準テレビ放送(SD)の1つで、1/60秒ごとに525本の走査線を半分に分けて交互に流すインターレース(飛び越し走査)方式です。現行のテレビ放送やBS放送と同等の解像度です。

## 525p(480p)

デジタル標準テレビ放送(SD)の1つで、1/60秒ごとに525本の走査線を同時に流すプログレッシブ(順次走査)方式です。インターレース方式のように交互に流さないで、チラツキが少なくなります。

## 750p(720p)

デジタルハイビジョン放送(HD)の1つで、1/60秒ごとに750本の走査線を同時に流すプログレッシブ(順次走査)方式です。インターレース方式のように交互に流さないで、チラツキが少なくなります。

# 索引(1)

## 五十音順

### え

映像調整……………25～27

### お

音量調整……………24

音声はそのまま画面を消す……………23

音声はそのままナビゲーション画面を

表示する……………22

### か

各部の名称とはたらき(表示部含む)

Bluetooth Audio……………444、445

CD……………84～86

DVD……………284～286

MUSIC STOCKER……………118～120

iPod……………260～262

MP3/WMA……………104～106

Photo……………424、425

Radio(ラジオ)……………160～162

SD……………180～185

TV〔12セグ/ワンセグ〕……………330～336

〔ワンセグ〕……………390～392

USB……………235～238

VTR・AUX……………318、319

### こ

後席専用モニターについて……………494～498

後席独立設定……………38～41

リヤエンターテインメント

(後席選択)……………496～498

故障かな?と思ったら……………504～520

個人情報の取り扱いについて……………493

### さ

再生できるディスク……………10、11

### し

初期設定一覧……………499

### て

テレビ

地上デジタルテレビ放送について……………326

地上デジタルテレビ放送の番組受信について……………327

B-CASカードについて……………328

B-CASカードを入れる/取り出す……………329

B-CASカードに関するお問い合わせ先……………329

データ管理

ローカルアップデート/カスタム

アップデート……………58～64

(ホームページアドレス)……………43

データベースについて……………12、13

Beat Jamについて……………13

### は

配色を変える……………28、29

はじめに……………17～19

ハンズフリー

初期登録設定……………455～469

データ通信(カーウイングス)……………486、487

電話を受ける……………470～475

電話をかける……………476～483

通話中に地図画面を表示……………485

ハンズフリーについて……………452～454

発着履歴を削除する……………484

### ほ

本体(本機)情報……………81

### め

メッセージ表示……………521～523

### よ

用語説明……………524～529

## アルファベット

- A**
- AUDIO設定**  
イコライザ設定……………33～35  
スピーカー設定……………36、37
- データ管理**  
音楽データの修復……………66  
音楽データの初期化……………67  
本体情報……………81  
PC接続……………68～80  
フェード・バランス……………38～41  
後席独立……………40  
音場(臨場感)……………30～32  
音楽CDの録音設定  
(手動/自動の選択)……………44、45  
FM録音の周波数設定……………56、57  
FM録音の手動/自動設定……………54、55
- Gracenoteデータベース**  
ローカルアップデート/  
カスタムアップデート……………58～64  
データの初期化……………65
- AV SOURCE画面のモードボタンについて**……………20  
**AV MENU画面について**……………21
- B**
- B-CASカード**……………328、329、374、375
- Beat Jam**  
Beat Jamを利用する……………68、69  
Beat Jam使用上のご注意……………70  
ノートパソコンへ接続するには……………71～76  
録音したFM放送の音楽データの  
曲情報を取得するには……………77、78  
パソコンの音楽データをSDカードへ  
転送するには……………79、80
- Bluetooth Audio**  
初期登録設定……………436～443  
Bluetooth Audioについて……………434、435  
Bluetooth Audioを使う……………444～449
- C**
- CDプレーヤーを使う**……………84～95  
オンライン検索……………95
- D**
- DVDビデオについて**……………16  
**DVDプレーヤーについて**……………282、283  
**DVDプレーヤーを使う**……………284～307  
VRモードディスク……………306、307  
**DVDの初期設定について**……………308～315
- I**
- iPodについて**……………256～259  
対応可能なiPod……………257  
**iPodを使う**……………260～279  
**iPodビデオの再生**……………276～279
- M**
- MP3**  
**MP3/WMAについて**……………98～103  
**MP3/WMAプレーヤーを使う**……………104～115
- MUSIC STOCKER**  
**音楽CDの録音方法(手動/自動)を  
選択する**……………44、45  
**録音方法/録音音質**……………48～51  
**Beat Jam**……………68～80  
**MUSIC STOCKERを使う**……………118～157  
MUSIC STOCKER PRO/  
MUSIC STOCKERについて……………46、47  
オンライン検索……………140、147
- Q**
- Quick MENU**……………490
- R**
- Radio**  
**交通情報**……………168～170  
**ラジオを使う**……………160～167  
**FM録音**……………171～173

型式によって機能の有無が異なります。  
詳しくは各々のページを参照ください。

# 索引(2)

## アルファベット

### S

SDカード/USBメモリデバイス  
について……………14、15  
SDカードについて……………176~179  
SDカードを使う……………180~189  
動作モード(映像/ビデオ/FM/  
音楽)切替……………188、189  
映像ファイル……………190~193  
エフエムストッカー……………198~221  
音楽ファイルモードを使う……………222~229  
ビデオストッカーモードを使う……………194~197

### T

TV(12セグ/ワンセグ)を使う……………330~385  
アンテナ電源の設定……………370、371  
映像切替……………354  
エラーコードについて……………386  
音声切替……………355  
緊急放送を見る……………385  
サービスの設定をする……………366、367  
字幕切替……………356  
視聴エリアの変更  
(地方/県域の設定)……………339、340  
初期スキャン/再スキャン/  
エリアスキャンをする……………342、343  
自動切替の設定……………364、365  
受信可能なチャンネルと受信レベルを  
確認し、受信する……………372、373  
設定の初期化……………378  
選局する……………344~347  
チャンネル表示設定……………360、361  
チャンネルリスト/プリセットリストを  
初期化する……………350、351  
中継局と系列局サーチの自動/手動の  
設定をする……………368、369  
中継局を探す……………341  
データ放送を利用する……………379~381  
時計表示設定……………362、363  
バナー表示……………331、332  
バナー表示の設定……………357  
番組表を見る……………352、353

プリセットボタンにメモリーをする……………348、349  
エリア呼出/プリセット呼出について……………349  
放送局からの情報を見る……………376、377  
文字スーパー切替……………359  
郵便番号設定……………358  
リレーサービスの番組を見る……………384  
臨時サービスの番組を見る……………384  
ワンセグ録画……………382、383  
B-CASカードテスト……………374、375  
TV(ワンセグ)を使う……………390~421  
アンテナ電源の設定……………416、417  
音声/字幕切替……………420、421  
視聴エリアの変更  
(地方/県域の設定)……………395、396  
初期スキャン/再スキャン/  
エリアスキャンをする……………398、399  
受信可能なチャンネルと受信レベルを  
確認し、受信する……………414、415  
設定の初期化……………418、419  
選局する……………400~413  
チャンネルリスト/プリセットリストを  
初期化する……………406、407  
中継局と系列局サーチの自動/手動の  
設定をする……………412、413  
中継局を探す……………397  
時計表示設定……………410、411  
バナー表示……………390  
番組表を見る……………408、409  
プリセットボタンにメモリーをする……………404、405  
エリア呼出/プリセット呼出について……………405  
ワンセグについて……………388、389

### U

USBメモリデバイスの音楽再生に  
ついて……………232~234  
USBメモリデバイスを使う……………235~253

### V

VTR・AUX/VTR機能を使う……………318~323

型式によって機能の有無が異なります。  
詳しくは各々のページを参照ください。

本機は、日産自動車株式会社向けに、三洋電機コンシューマエレクトロニクス株式会社が開発・製造しています。

お問い合わせは、下記の「日産自動車株式会社 お客様相談室」へお願いいたします。

日産自動車へのご相談は下記にお願いいたします。

**日産自動車株式会社 お客様相談室**

〒104-8023 東京都中央区銀座6丁目17番1号

**0120-315-232**

受付時間：9:00～17:00

お問い合わせ・ご相談内容につきましては、お客様対応や品質向上のために記録し活用させていただいております。

なお、内容によっては、当社の販売会社等から回答させていただくことが適切と判断した場合には、必要な範囲で情報を開示し、当該販売会社等からお客様にご連絡をとらせていただく場合もございますので、あらかじめご了承ください。

当社における個人情報の取り扱いの詳細については、日産自動車ホームページ (<http://www.nissan.co.jp>) にて掲載しています。

カーウイングスに関するお問い合わせは下記にお願いいたします。

**カーウイングスお客様センター**

**0120-981-523**

受付時間：9:00～17:00（年末年始を除く）

**NISSAN**